

eufy
SECURITY

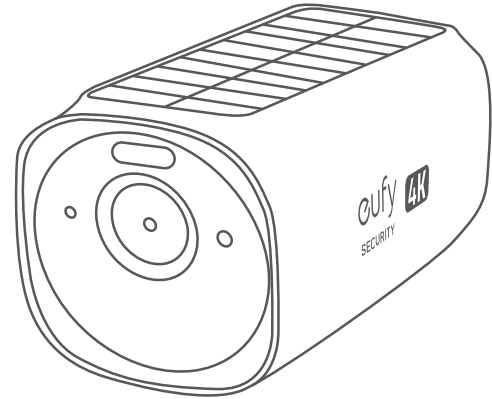

S330 eufyCam

QUICK START GUIDE

Anker Innovations Limited. All rights reserved. eufy Security and eufy Security Logo are trademarks of Anker Innovations Limited, registered in the United States and other countries. All other trademarks are the property of their respective owners.

5100500XXXX V01

English	01
Deutsch	13
Español	25
Français	37
Italiano	49
Nederlands	61
Portuguese	73
لَعَرَبِيَّة	85

AT A GLANCE

S330 eufyCam

Model: T8160

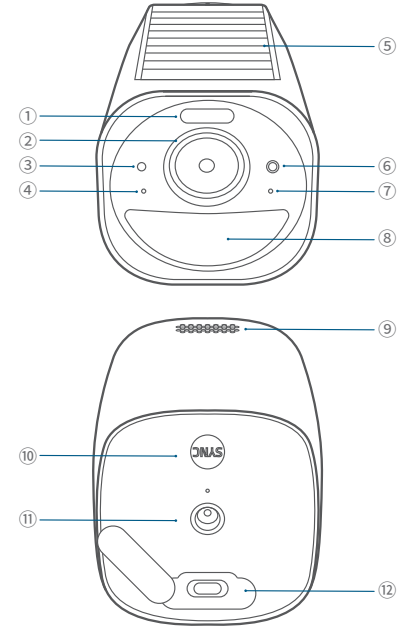

- | | | |
|-------------------------|-----------------|-----------------------|
| ① Spotlight | ⑤ Solar Panel | ⑨ Speaker |
| ② Camera Lens | ⑥ LED Indicator | ⑩ SYNC Button |
| ③ Photosensitive Sensor | ⑦ Microphone 2 | ⑪ Mounting Hole |
| ④ Microphone 1 | ⑧ Motion Sensor | ⑫ USB-C Charging Port |

ADDING S330 EUFYCAM

On eufy Security app, follow the onscreen instructions to add your eufy Security devices. Choose Add Device, then select S330 eufyCam to add it to your system.

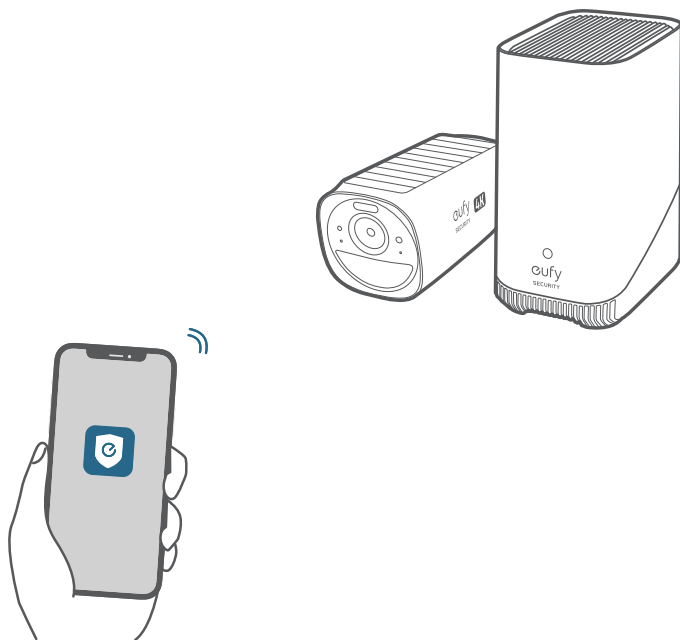

CHARGING S330 EUFYCAM

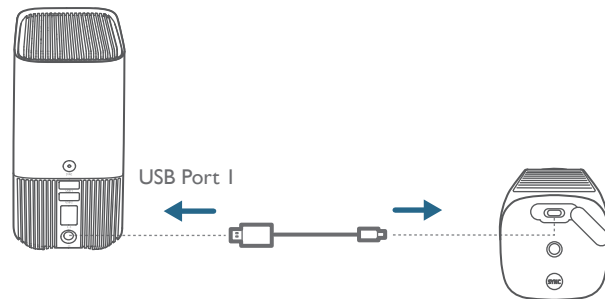

Option 1

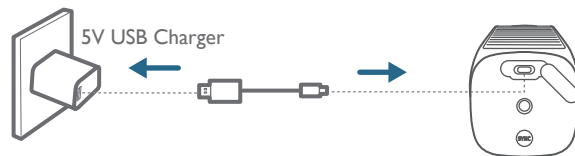

Option 2

LED Indicator	Description
Steady Blue 	Charging
OFF 	Fully Charged
Charging Time	8 Hours

S330 eufyCam includes a solar panel that converts sunlight into electrical energy and keeps the built-in battery charged every day.

The charging efficiency fluctuates according to the intensity of the sunlight.

Don't worry when the battery level goes down. It happens when there isn't enough sunlight or the camera is consuming more power than usual.

You don't need to charge the camera with a cable until a low battery alarm goes off.

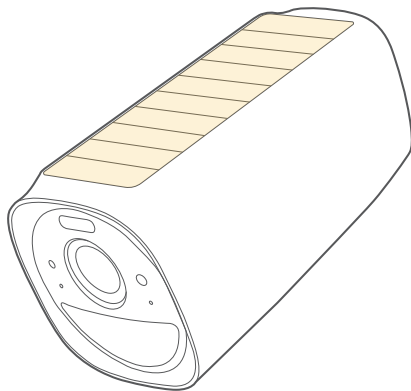

2 HOURS PER DAY*

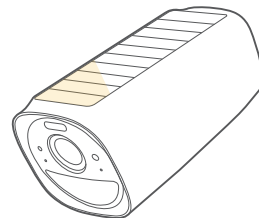
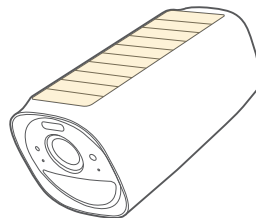

* Make sure the solar panel can be fully exposed to direct sunlight for at least 2 hours per day.

MOUNTING THE CAMERA

Select a Location

Select a location where you can get the desired view. We recommend hanging the camera 7-10 ft (2-3 m) above the ground.

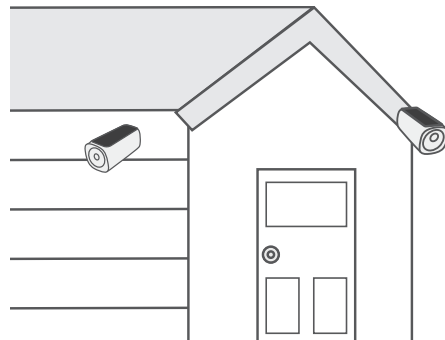
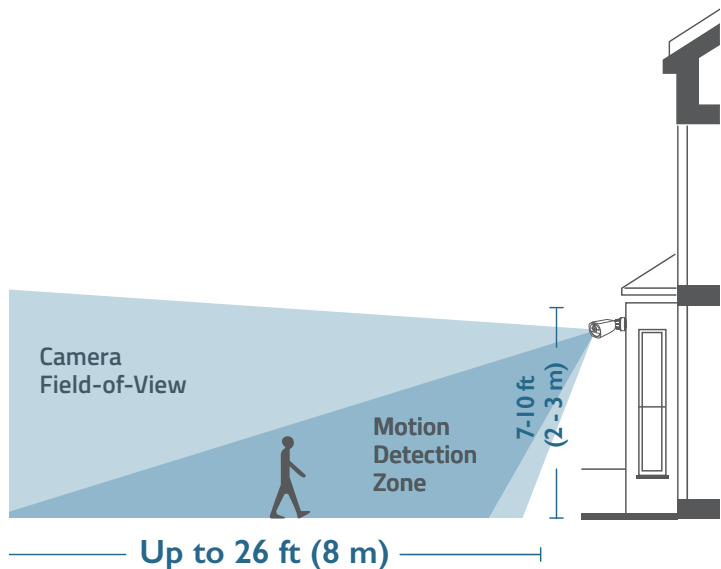

- Best places to install:**
- Wall without eaves
 - A pole or fence where sunlight is not blocked
 - Over eaves, if the eaves are below 3 m high

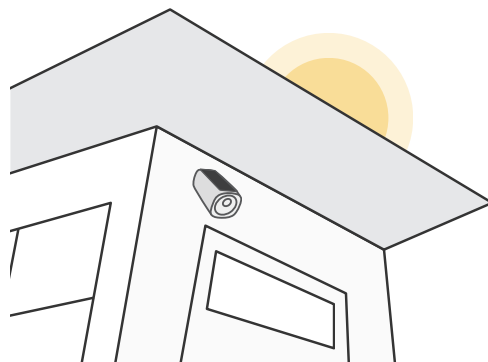

- Places not to install:**
- Inside your home or under the porch
 - Under or on a tree
 - Under slanted eaves



Mount the Camera

1. Turn the knob of the mounting bracket counterclockwise to loosen and disassemble it.

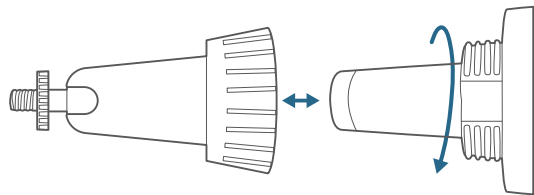

2. Drill holes with a 15/64 inch (6 mm) drill bit, then insert the anchors into the holes; anchors are necessary for walls that are made out of hard materials such as concrete, brick, or stucco.

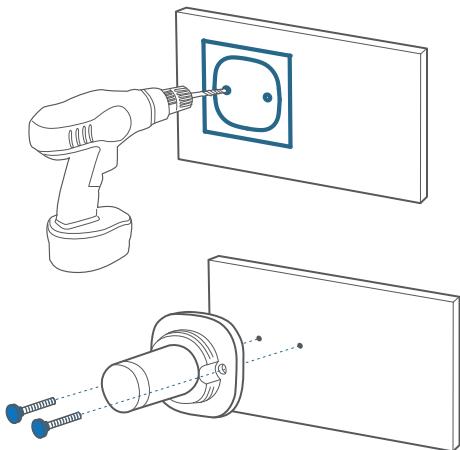

3. Firmly screw the knob of the mounting bracket into the mounting hole.

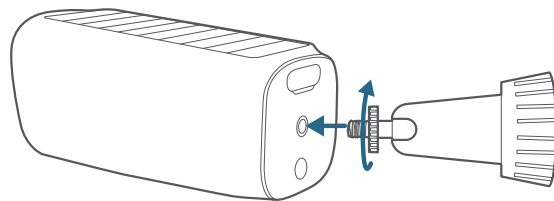

4. Hold and screw the camera to the mounting bracket. Rotate the camera to adjust the view and check it using the live stream, which you can access in the eufy Security app.

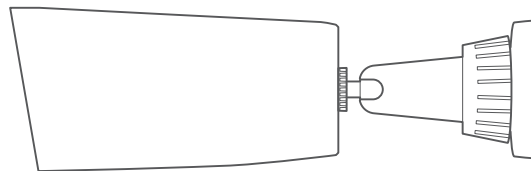

For troubleshooting, check Help on the eufy Security app. Refer to the app page for LED indicator status.

SAFETY

- Do not use the device in the environment at a too high or too low temperature, never expose the device to strong sunshine or too wet environment.
- The suitable temperature for T8160 and accessories is -20°C to 50°C (Charging temperature is 0°C to 45°C).
- It is recommended to supply the device in an environment with a temperature that ranges from 5°C~25°C.
- When supplying, please place the device in an environment that has a normal room temperature and good ventilation.

Warning:

- Replacement of a battery with an incorrect type can defeat a safeguard;
- Disposal of a battery into fire or a hot oven, or mechanically crushing or cutting of a battery can result in an explosion;
- Leaving a battery in an extremely high temperature surrounding environment can result in an explosion or the leakage of flammable liquid or gas; and
- A battery subjected to extremely low air pressure may result in an explosion or the leakage of flammable liquid or gas.



CAUTION: RISK OF EXPLOSION IF BATTERY IS REPLACED BY AN INCORRECT TYPE. DISPOSE OF USED BATTERIES ACCORDING TO THE INSTRUCTIONS.

NOTICE

NOTICE (Europe and United Kingdom)

 This product complies with the radio interference requirements of the European Community.

Declaration of Conformity

Hereby, Anker Innovations Limited declares that this device is in compliance with the essential requirements and other relevant provisions of Directive 2014/53/EU. For the declaration of conformity, visit the website: <https://uk.eufylife.com>.

 This product complies with the radio interference requirements of the United Kingdom

Declaration of Conformity

Hereby, Anker Innovations Limited declares that this device is in compliance with Radio Equipment Regulations 2017(SI 2017/1206). The full text of the UK declaration of conformity is available at the following internet address: <https://uk.eufylife.com>.

RF exposure information:

The Maximum Permissible Exposure (MPE) level has been calculated based on a distance of d=20 cm between the device and the human body. To maintain compliance with RF exposure requirement, use products that maintain a 20cm distance between the device and human body.

Frequency bands and power as below:

Function	Bandes	Operation Frequency	Max.Power
Wi-Fi for T8160	2.4GHz	2412-2472MHz	EIRP 19.86 dBm

The following importer is the responsible party (contract for EU matters):
Anker Innovations Deutschland GmbH | Georg-Muche-Strasse 3, 80807 Munich, Germany

The following importer is the responsible party (contract for UK matters):
Anker Technology (UK) Limited | GNR8, 49 Clarendon Road, Watford, Hertfordshire, WD17 1HP, United Kingdom



Your product is designed and manufactured with high quality materials and components, which can be recycled and reused.



This symbol means the product must not be discarded as household waste, and should be delivered to an appropriate collection facility for recycling. Proper disposal and recycling helps protect natural resources, human health and the environment. For more information on disposal and recycling of this product, contact your local municipality, disposal service, or the shop where you bought this product.

AUF EINEN BLICK

S330 eufyCam

Modell: T8160

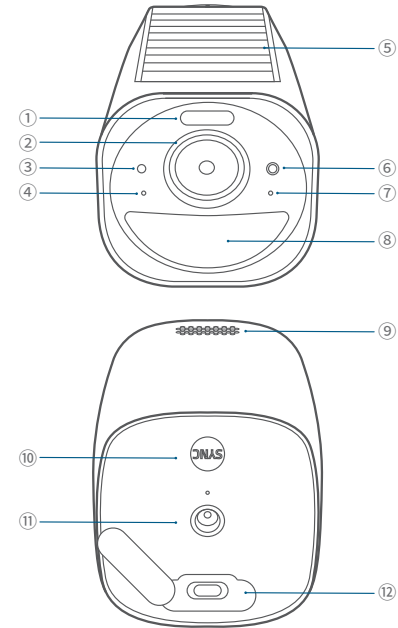

- | | | |
|-----------------------------|-------------------|-----------------------|
| ① Scheinwerfer | ⑤ Solarmodul | ⑨ Lautsprecher |
| ② Kameraobjektiv | ⑥ LED-Anzeige | ⑩ SYNC-Taste |
| ③ Lichtempfindlicher Sensor | ⑦ Mikrofon 2 | ⑪ Befestigungslöcher |
| ④ Mikrofon 1 | ⑧ Bewegungssensor | ⑫ USB-C-Ladeanschluss |

ADDING S330 EUFYCAM

Befolgen Sie in der eufy Security-App die Anweisungen auf dem Display, um Ihre eufy Security-Geräte hinzuzufügen. Wählen Sie Gerät hinzuzufügen und dann S330 eufyCam, um das Gerät zu Ihrem System hinzuzufügen.

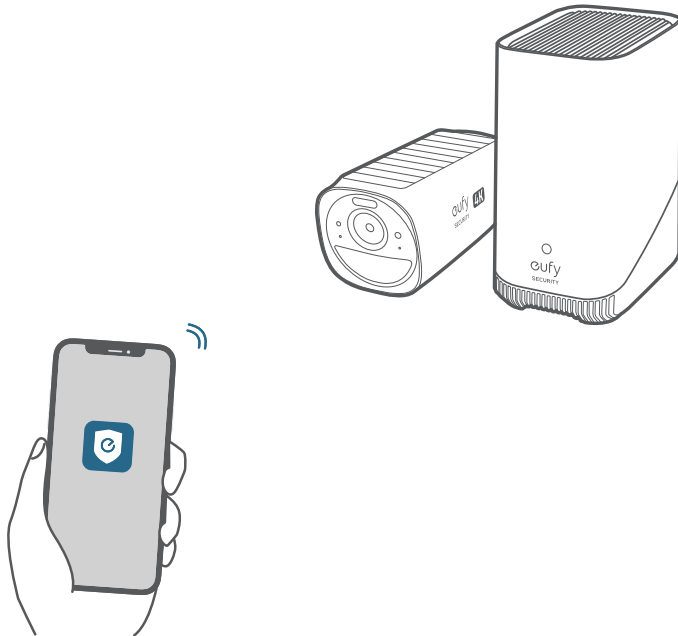

AUFLADEN DER S330 EUFYCAM

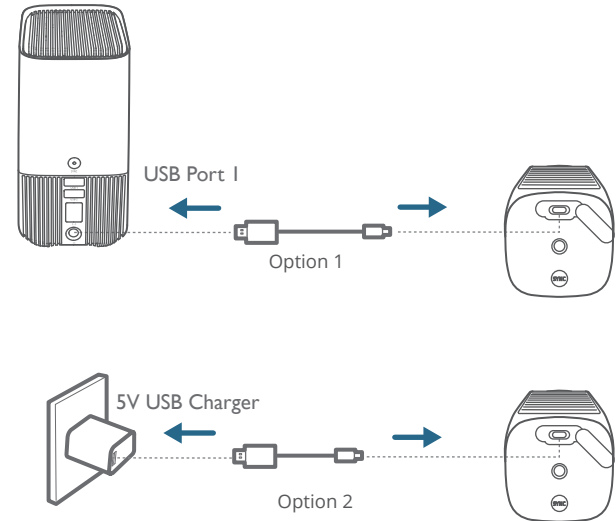

LED-Anzeige	Beschreibung
Dauerhaft blau 	Ladevorgang
Aus 	Vollständig aufgeladen
Ladedauer	8 Stunden

S330 eufyCam enthält ein Solarmodul, das Sonnenlicht in elektrische Energie umwandelt und dafür sorgt, dass der integrierte Akku jeden Tag aufgeladen wird.

Die Ladeleistung schwankt je nach Intensität der Sonneneinstrahlung.

Machen Sie sich keine Sorgen, wenn der Akkustand nachlässt. Das passiert, wenn nicht genügend Sonnenlicht vorhanden ist oder die Kamera mehr Strom als üblich verbraucht.

Sie müssen die Kamera erst dann mit einem Kabel aufladen, wenn der Alarm bei niedrigem Batteriestand ertönt.

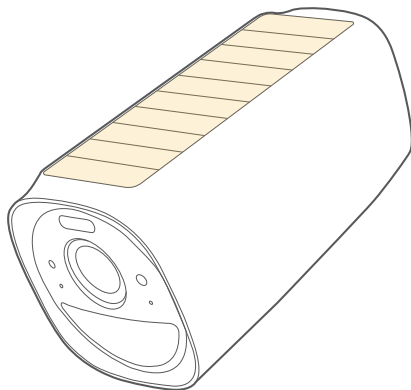

2 HOURS PER DAY*

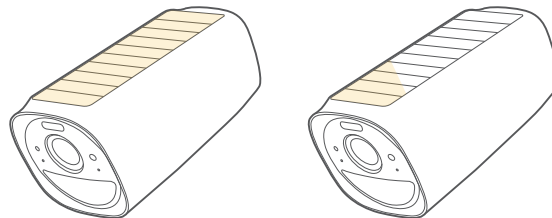

* Stellen Sie sicher, dass das Solarmodul mindestens 2 Stunden pro Tag vollständig dem direkten Sonnenlicht ausgesetzt werden kann.

MONTAGE DER KAMERA

Montageort auswählen

Wählen Sie einen Ort, an dem Sie die gewünschte Ansicht erhalten. Wir empfehlen, die Kamera 2 bis 3 m über dem Boden aufzuhängen.

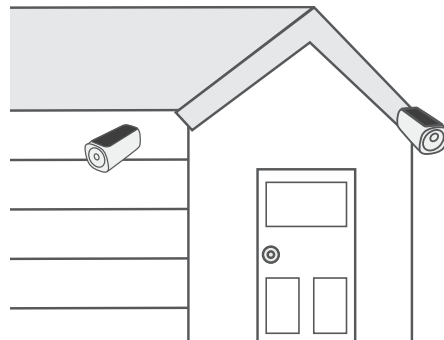
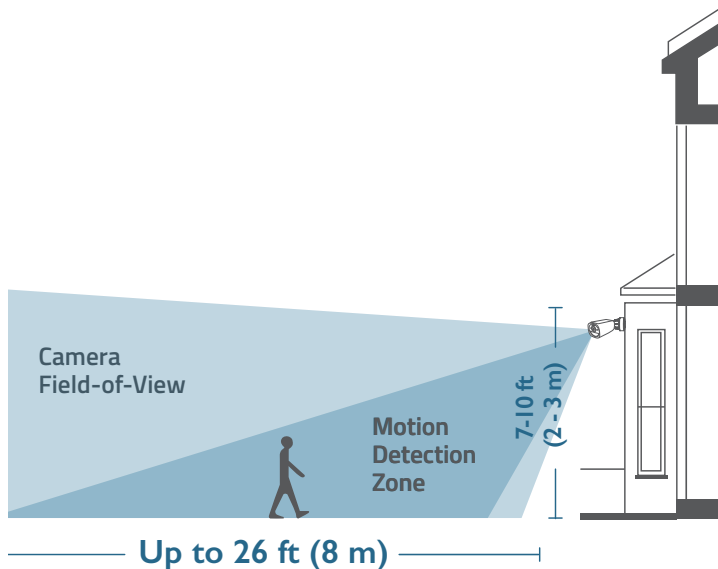

Die beste Stellen zur Montage:

- Wand ohne Traufe
- Ein Pfahl oder Zaun, der das Sonnenlicht nicht blockiert
- Über einer Traufe, wenn die Traufe weniger als 3 m hoch ist

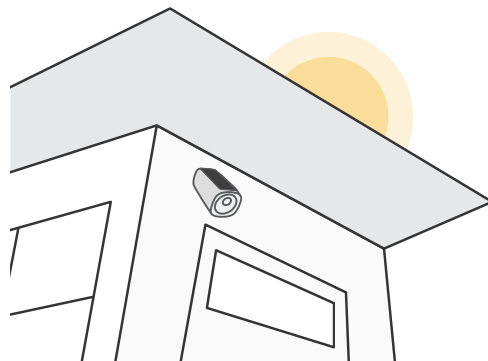

Stellen, an denen die Montage nicht empfohlen wird:

- In Ihrem Haus oder unter der Veranda
- Unter oder an einem Baum
- Unter schrägen Traufen



Montage der Kamera

1. Drehen Sie den Knopf der Montagehalterung gegen den Uhrzeigersinn, um sie zu lösen und zu zerlegen.

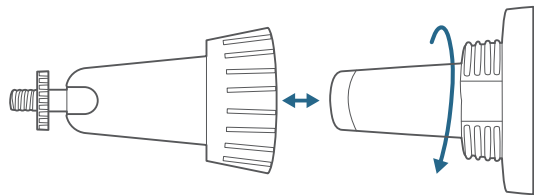

2. Bohren Sie Löcher mit einem 6-mm-Bohrreinsatz, und stecken Sie anschließend die Dübel in die Bohrungen. Dübel sind bei Wänden aus harten Materialien wie Beton, Backstein oder Stuck erforderlich.

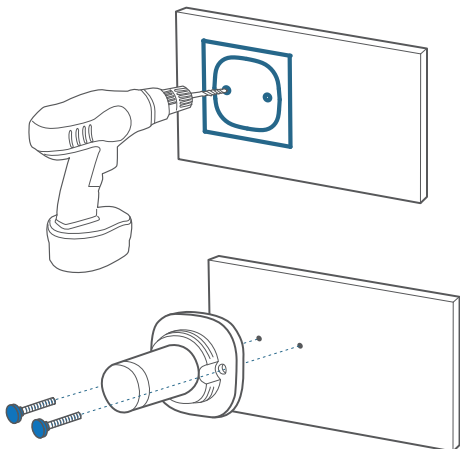

3. Schrauben Sie den Knopf der Montagehalterung fest in das Montageloch.

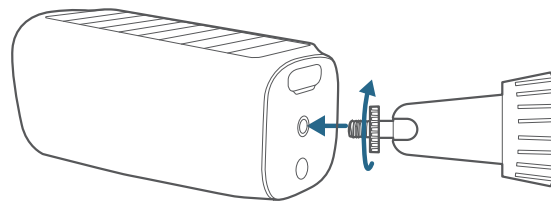

4. Halten Sie die Kamera fest, und schrauben Sie sie an die Halterung. Drehen Sie die Kamera, um die Ansicht anzupassen. Zum Prüfen der Ansicht verwenden Sie den über die eufy Security-App zugänglichen Live-Stream.

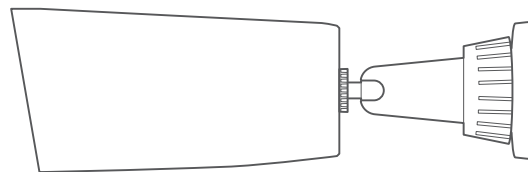

Informationen zur Fehlerbehebung finden Sie in der Hilfe der eufy Security-App. Informationen zum Status der LED-Anzeige finden Sie auf der App-Seite.

SICHERHEIT

- Verwenden Sie das Gerät nicht in Umgebungen mit zu hoher oder zu niedriger Temperatur; setzen Sie das Gerät niemals starker Sonneneinstrahlung oder einer zu feuchten Umgebung aus.
- Die geeignete Temperatur für T8160 und das Zubehör beträgt -20 °C bis 50 °C (Ladetemperatur 0 °C bis 45 °C).
- Es wird empfohlen, das Gerät in einer Umgebung mit einer Temperatur im Bereich von 5 °C bis 25 °C bereitzustellen.
- Stellen Sie das Gerät während der Bereitstellung in einer Umgebung mit normaler Raumtemperatur und angemessener Belüftung auf.

Warnung:

- Das Ersetzen einer Batterie durch einen falschen Typ kann eine Schutzeinrichtung außer Kraft setzen;
- Bei der Entsorgung einer Batterie in Feuer oder einem heißen Ofen sowie beim mechanischen Zerquetschen oder Zerschneiden einer Batterie besteht Explosionsgefahr;
- Wird eine Batterie in einer Umgebung mit extrem hohen Temperaturen aufbewahrt, kann dies zu einer Explosion oder dem Austreten von brennbaren Flüssigkeiten oder Gasen führen, und
- Wird ein Akku extrem niedrigem Luftdruck ausgesetzt, kann dies zu einer Explosion oder dem Austreten von brennbaren Flüssigkeiten oder Gasen führen.



VORSICHT: BEI AUSTAUSCH DES AKKUS DURCH EINEN UNGEEIGNETEN AKKUTYP BESTEHT EXPLOSIONSGEFAHR. ENTSORGEN SIE VERBRAUCHTE BATTERIEN GEMÄSS DEN ANWEISUNGEN.

HINWEIS

HINWEIS (Europa und Vereinigtes Königreich)

CE Dieses Produkt erfüllt die Anforderungen der Europäischen Gemeinschaft an Funkstörungen.

Konformitätserklärung

Anker Innovations Limited erklärt hiermit, dass dieses Gerät die grundlegenden Anforderungen und anderen relevanten Bestimmungen der Richtlinie 2014/53/EG erfüllt. Die Konformitätserklärung finden Sie auf der Website: <https://uk.eufylife.com>.

UK CA Dieses Produkt erfüllt die Anforderungen an Funkstörungen des Vereinigten Königreichs

Konformitätserklärung

Anker Innovations Limited erklärt hiermit, dass dieses Gerät die Funkanlagenrichtlinie 2017 (SI 2017/1206) erfüllt. Der vollständige Text der britischen Konformitätserklärung ist unter der folgenden Internetadresse verfügbar: <https://uk.eufylife.com>.

Informationen zur HF-Exposition:

Die maximal zulässige Exposition (MPE) wurde basierend auf einem Abstand von $d = 20$ cm zwischen dem Gerät und dem menschlichen Körper berechnet. Um die Anforderungen in Bezug auf die HF-Belastung zu erfüllen, muss zwischen dem Gerät und dem menschlichen Körper ein Abstand von mindestens 20 cm bestehen.

Die Frequenzbänder und Leistung sind wie folgt:

Funktion	Bänder	Betriebsfrequenz	Maximale Leistung
WLAN für T8160	2,4 GHz	2412–2472 MHz	EIRP 19,86 dBm

Der folgende Importeur ist verantwortlich (Vertrag für EU-Belange):
Anker Innovations Deutschland GmbH | Georg-Muche-Straße 3, 80807 München, Deutschland

Der folgende Importeur ist verantwortlich (Vertrag für UK-Belange):
Anker Technology (UK) Limited | GNR8, 49 Clarendon Road, Watford,
Hertfordshire, WD17 1HP, United Kingdom



Ihr Produkt wird mit hochwertigen Materialien und Komponenten gefertigt, die recycelt und wiederverwendet werden können.



Dieses Symbol bedeutet, dass das Produkt nicht als Hausmüll entsorgt werden darf, sondern einer angemessenen Sammelstelle für das Recycling zugeführt werden muss. Durch das ordnungsgemäße Entsorgen und Recyceln tragen Sie zum Schutz natürlicher Ressourcen und zur Vermeidung von Umwelt- und Gesundheitsschäden bei. Weitere Informationen zum Entsorgen und Recyceln dieses Produkts erhalten Sie von Ihrer Gemeindeverwaltung, Ihrem zuständigen Entsorgungsdienst oder dem Geschäft, in dem Sie dieses Produkt erworben haben.

VISTA GENERAL

S330 eufyCam

Modelo: T8160

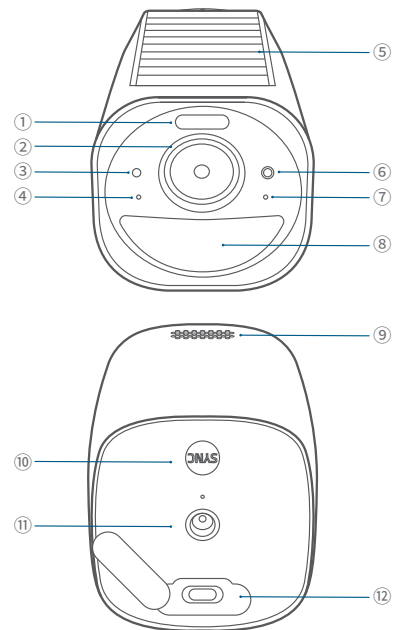

- | | | |
|-------------------------|------------------------|---------------------------|
| ① Foco | ⑤ Panel solar | ⑨ Altavoz |
| ② Objetivo de la cámara | ⑥ Indicador LED | ⑩ Botón de sincronización |
| ③ Sensor fotosensible | ⑦ Micrófono 2 | ⑪ Orificio de montaje |
| ④ Micrófono 1 | ⑧ Sensor de movimiento | ⑫ Puerto de carga USB-C |

ADDING S330 EUFYCAM

En la aplicación eufy Security, siga las instrucciones que aparecen en la pantalla para agregar sus dispositivos de seguridad eufy. Elija Agregar dispositivo y, a continuación, seleccione S330 eufyCam para agregarlo a su sistema.

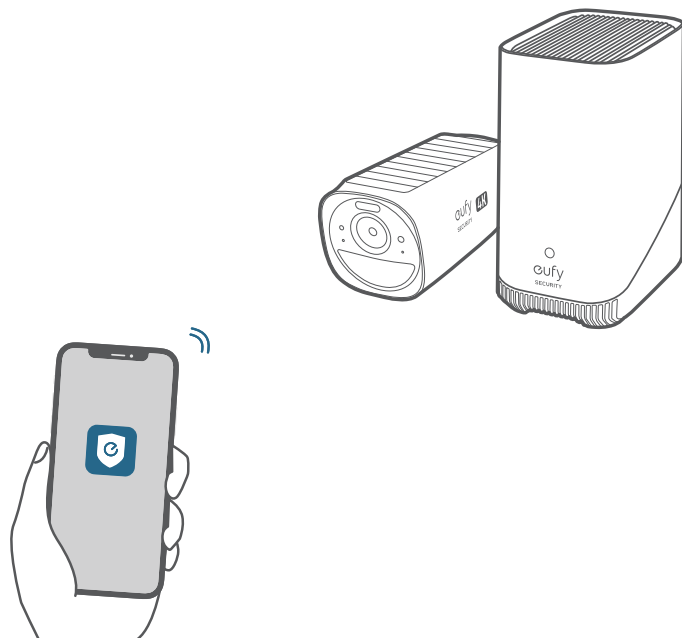

CARGA DE LA S330 EUFYCAM

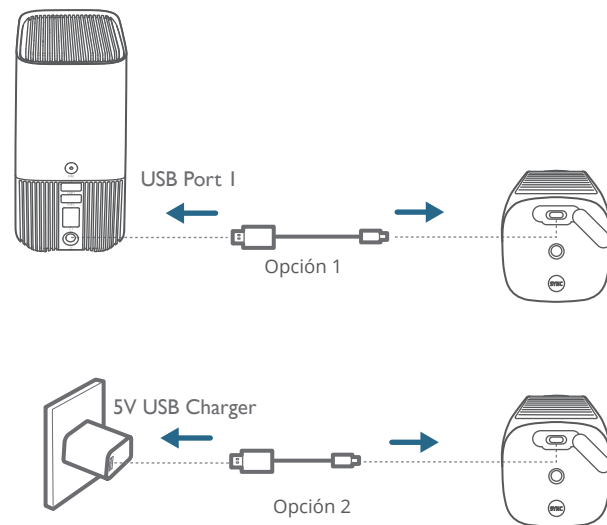

Indicador LED	Descripción
Azul fijo 	Cargando
Apagado 	Carga completa
Tiempo de carga	8 horas

S330 eufyCam incluye un panel solar que convierte la luz del sol en energía eléctrica y mantiene cargada la batería integrada todos los días.

La eficiencia de la carga puede variar según la intensidad de la luz solar.

No se preocupe cuando el nivel de la batería baje. Esto pasa cuando no hay suficiente luz solar o la cámara consume más energía de lo habitual.

No es necesario cargar la cámara con un cable hasta que suene el aviso de batería baja.

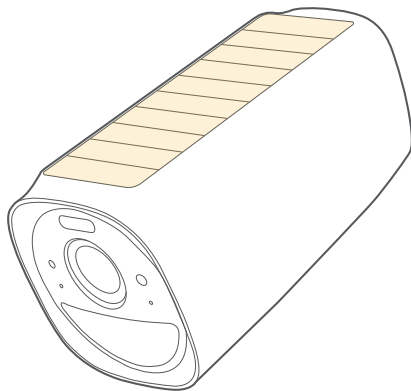

2 HOURS PER DAY*

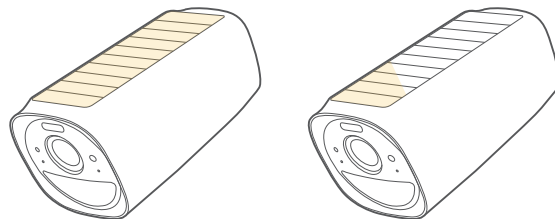

* Asegúrese de que el panel solar esté totalmente expuesto a la luz directa del sol durante al menos 2 horas al día.

MONTAJE DE LA CÁMARA

Selección de la ubicación

Seleccione una ubicación desde la que obtenga la vista deseada. Se recomienda que la cámara quede a una altura de 2 a 3 m por encima del suelo.

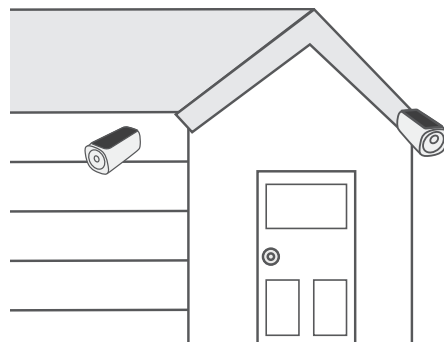
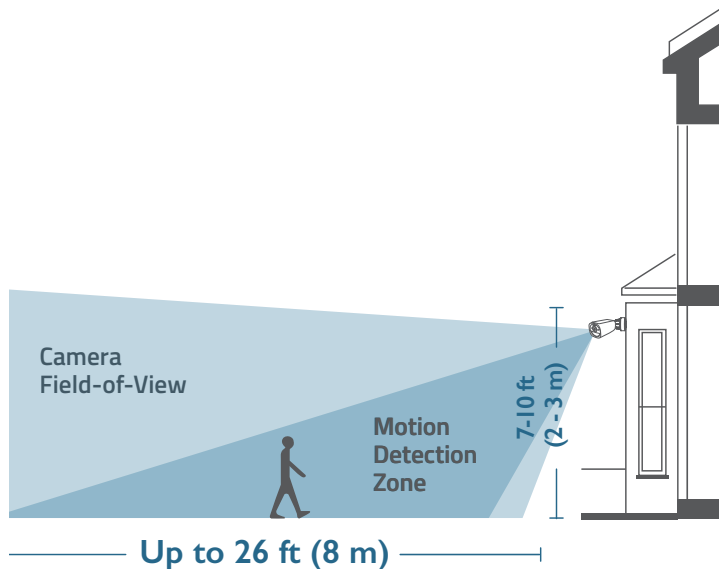

Mejores lugares para instalar las cámaras:

- Muro o pared sin aleros
- Un poste o una valla donde llegue la luz del sol
- Encima de aleros, si estos están a menos de 3 m de altura

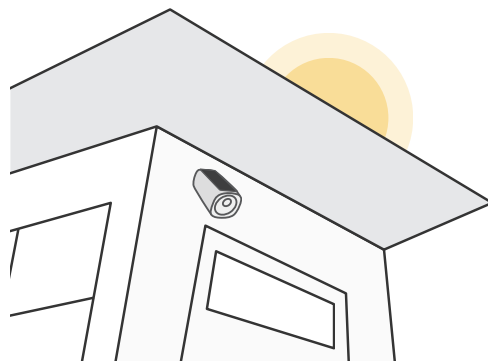

Lugares no recomendados:

- Dentro de la casa o bajo un portal o porche
- Debajo de un árbol o sobre él
- Debajo de aleros inclinados



Montaje de la cámara

1. Gire la perilla del soporte de montaje en sentido antihorario para aflojarlo y desmontarlo.

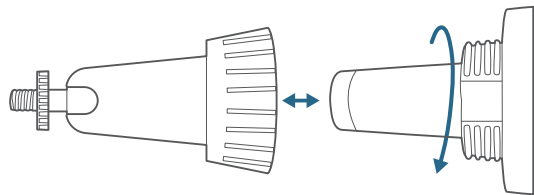

2. Taladre orificios con una broca de 6 mm (15/64 pulg.) y, a continuación, inserte los tacos en los orificios. Es necesario utilizar los tacos en paredes construidas en materiales duros como hormigón, ladrillo o estuco.

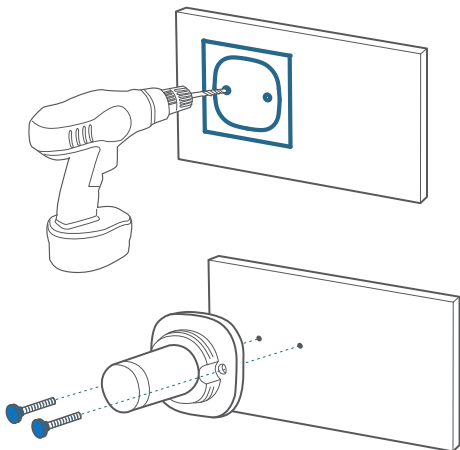

3. Atornille bien la perilla del soporte de montaje en el orificio de montaje.

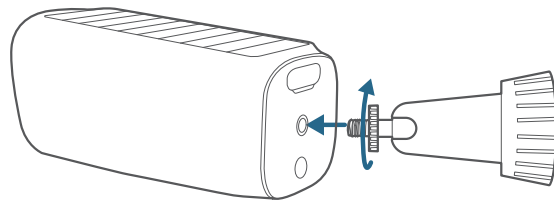

4. Sostenga la cámara y atornillela al soporte de montaje. Gire la cámara para ajustar la vista y compruebe la orientación a través de la señal en directo, que podrá ver en la aplicación eufy Security.

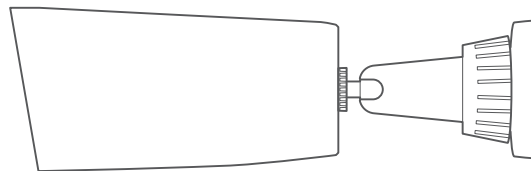

Para solucionar problemas, consulte la Ayuda en la aplicación eufy Security. Visite la página de la aplicación para consultar el estado del indicador LED.

SEGURIDAD

- No utilice el dispositivo en zonas con temperaturas demasiado altas o bajas. Nunca exponga el dispositivo a la luz solar intensa ni a entornos demasiado húmedos.
- La temperatura adecuada para el T8160 y sus accesorios es de -20 °C a 50 °C (la temperatura de carga es de 0 °C a 45 °C).
- Se recomienda tener enchufado el dispositivo en una zona con un rango de temperaturas de entre 5 °C y 25 °C.
- Cuando lo tenga conectado, colóquelo en un lugar con una temperatura ambiente normal y una ventilación adecuada.

Advertencia:

- Si cambia una batería por otra incorrecta, se podría anular la protección;
- Si tira la batería al fuego o la pone en un horno caliente, así como si la aplasta o la corta por medios mecánicos, podría provocar una explosión;
- Si deja la batería en una zona con temperaturas muy altas podría dar lugar a una explosión o la fuga de líquido o gas inflamable; y
- Si se somete una batería a una presión de aire extremadamente baja, esto podría provocar una explosión o la fuga de líquido o gas inflamable.



PRECAUCIÓN: PUEDE EXISTIR RIESGO DE EXPLOSIÓN SI LA BATERÍA SE SUSTITUYE POR OTRA DE UN TIPO INCORRECTO. DESECE LAS PILAS USADAS TAL COMO SE INDICA EN LAS INSTRUCCIONES.

AVISO

AVISO (Europa y Reino Unido)

CE Este producto cumple con los requisitos de radiointerferencias de la Comunidad Europea.

Declaración de conformidad

Por la presente, Anker Innovations Limited declara que este dispositivo cumple los requisitos esenciales y otras disposiciones pertinentes de la Directiva 2014/53/UE. Para consultar la declaración de conformidad, visite el sitio web: <https://uk.eufylife.com>.

UK CA Este producto cumple con la normativa sobre radiointerferencias del Reino Unido

Declaración de conformidad

Por la presente, Anker Innovations Limited declara que este dispositivo cumple con lo estipulado en el Reglamento 2017 en materia de equipos radioeléctricos (SI 2017/1206). El texto completo de la declaración de conformidad del Reino Unido está disponible en la siguiente dirección de Internet: <https://uk.eufylife.com>.

Información de exposición a RF:

El nivel máximo de exposición permisible (MEP) se ha calculado en función de una distancia de $d = 20$ cm entre el dispositivo y el cuerpo humano. Para garantizar que se cumple con la normativa sobre exposición a RF, se debe dejar una distancia de 20 cm entre el dispositivo y el usuario cuando se utilice. Las bandas de frecuencia y de potencia son las siguientes:

Función	Bandas	Frecuencia de funcionamiento	Máxima potencia
Wifi de T8160	2,4 GHz	2412-2472 MHz	EIRP 19,86 dBm

La siguiente empresa importadora es la parte responsable (contacto en la UE): Anker Innovations Deutschland GmbH | Georg-Muche-Strasse 3, 80807 Múnich, Alemania

La siguiente empresa importadora es la parte responsable (contacto en Reino Unido):



Su producto ha sido diseñado y está fabricado con materiales y componentes de alta calidad, que se pueden reciclar y volver a utilizar.



Este símbolo indica que el producto no debe desecharse como residuo doméstico, sino que debe depositarse en unas instalaciones de recogida adecuadas para su reciclaje. La eliminación y el reciclaje adecuados ayudan a proteger los recursos naturales, la salud humana y el medio ambiente. Para obtener más información acerca de la eliminación y el reciclaje de este producto, póngase en contacto con su ayuntamiento, el servicio de retirada de desechos o la tienda donde compró el producto.

RÉCAPITULATIF

S330 eufyCam

Modèle : T8160

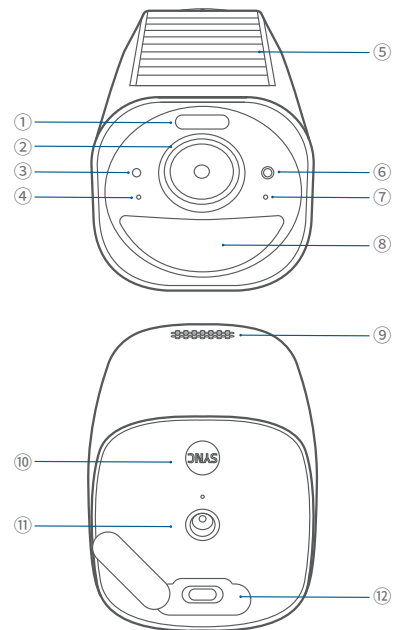

- | | | |
|-------------------------|--------------------------|------------------------|
| ① Projecteur | ⑤ Panneau solaire | ⑨ Haut-parleur |
| ② Objectif de caméra | ⑥ Voyant LED | ⑩ Bouton SYNC |
| ③ Capteur photosensible | ⑦ Microphone 2 | ⑪ Trou de montage |
| ④ Microphone 1 | ⑧ Détecteur de mouvement | ⑫ Port de charge USB-C |

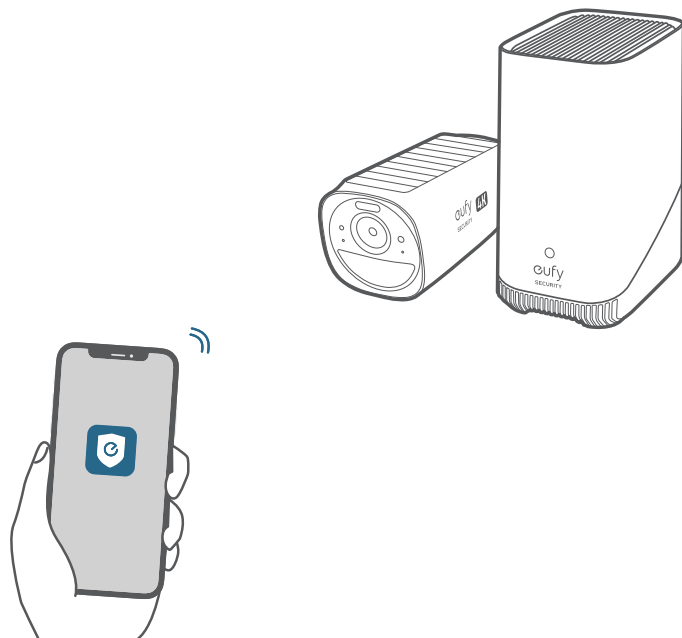

ADDING S330 EUFYCAM

En la aplicación eufy Security, siga las instrucciones que aparecen en la pantalla para agregar sus dispositivos de seguridad eufy. Elija Agregar dispositivo y, a continuación, seleccione S330 eufyCam para agregarlo a su sistema.

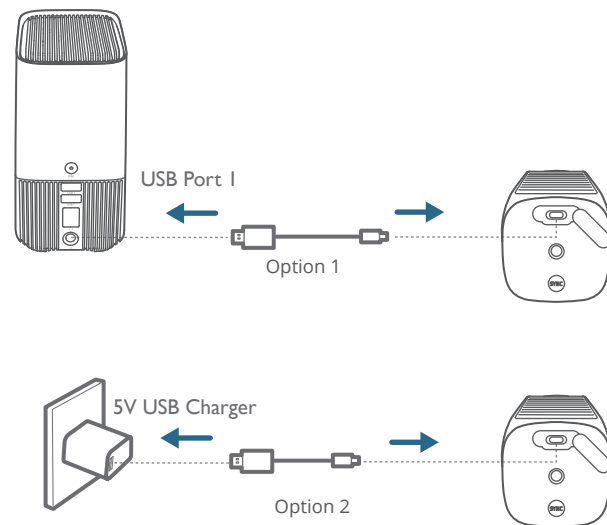

CHARGE DE L'S330 EUFYCAM



Voyant LED	Description
Bleu fixe 	En charge
Désactivé 	Chargement terminé
Temps de charge	8 heures

S330 eufyCam comprend un panneau solaire qui convertit la lumière du soleil en énergie électrique et maintient la batterie intégrée chargée tous les jours.

L'efficacité de charge varie en fonction de l'intensité de la lumière du soleil.

Ne vous inquiétez pas lorsque le niveau de la batterie baisse. Cela se produit lorsqu'il n'y a pas assez de lumière solaire ou que la caméra consomme plus d'énergie que d'habitude.

Vous n'avez pas besoin de charger la caméra avec un câble tant qu'une alarme de batterie faible ne se déclenche pas.

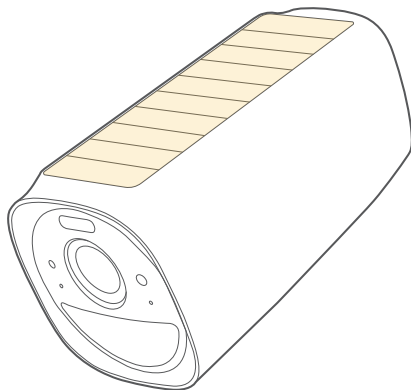

2 HOURS PER DAY*

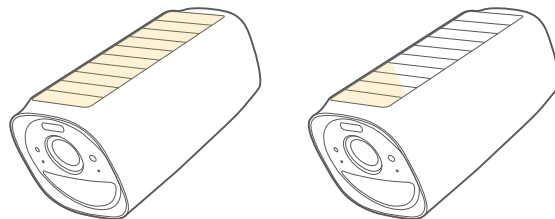

* Assurez-vous que le panneau solaire peut être entièrement exposé à la lumière directe du soleil pendant au moins 2 heures par jour.

MONTAGE DE LA CAMÉRA

Sélectionner un emplacement

Choisissez un emplacement où vous pouvez obtenir le champ de vision souhaité.
Nous recommandons de suspendre la caméra à 2-3 m au-dessus du sol.

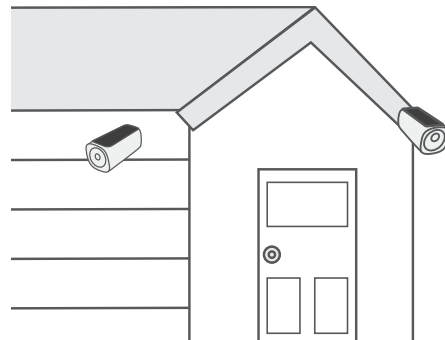
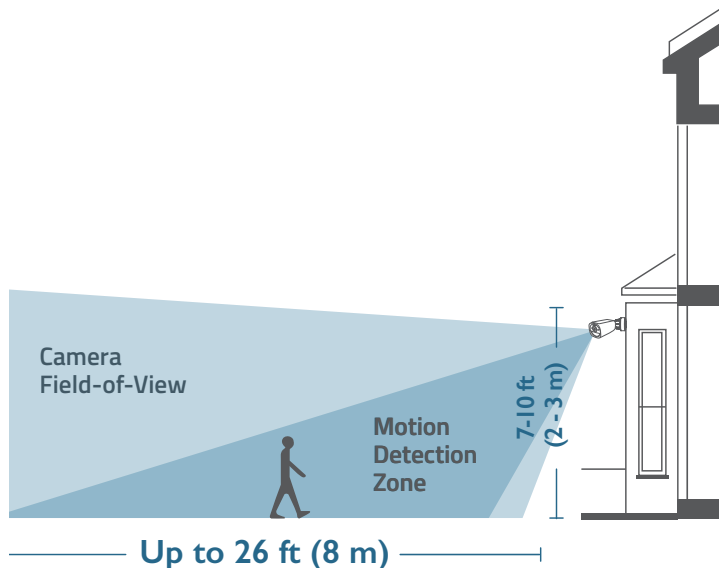

Meilleurs emplacements d'installation :

- Mur sans avant-toits
- Un poteau ou une clôture où la lumière du soleil n'est pas bloquée
- Au-dessus des avant-toits, s'ils mesurent moins de 3 m de haut

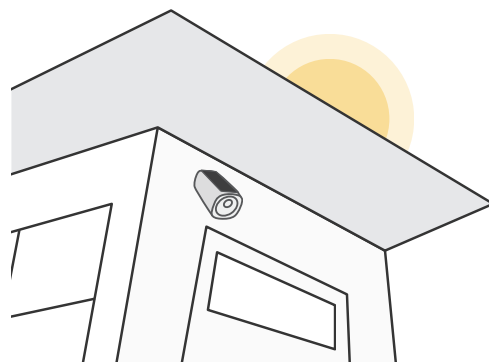

Emplacements d'installation à éviter :

- A l'intérieur de votre maison ou sous le porche
- Sous ou sur un arbre
- Sous les avant-toits inclinés



Montage de la caméra

1. Tournez le bouton du support de montage dans le sens inverse des aiguilles d'une montre pour le desserrer et la démonter.

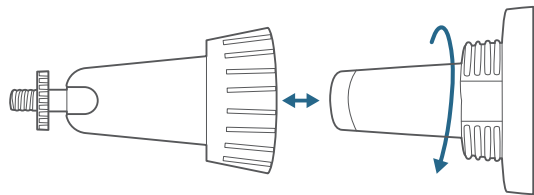

2. Percez des trous avec un foret de 6 mm (15/64 po), puis insérez les ancrages dans les trous ; les ancrages sont nécessaires pour les murs faits de matériaux durs tels que le béton, la brique ou le stuc.

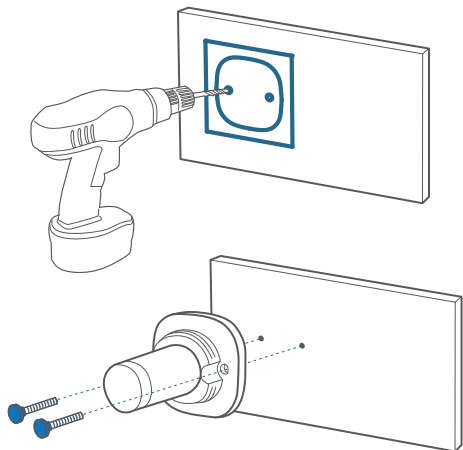

3. Vissez fermement le bouton du support de montage dans le trou de montage.

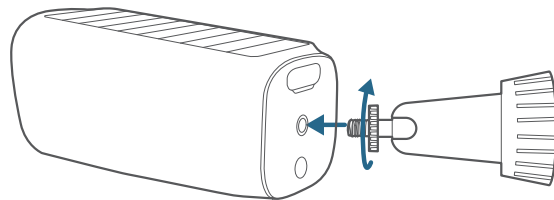

4. Tenez et vissez la caméra sur le support de montage. Faites pivoter la caméra pour ajuster la vue en vous référant au rendu vidéo en direct auquel vous pouvez accéder dans l'application eufy Security.

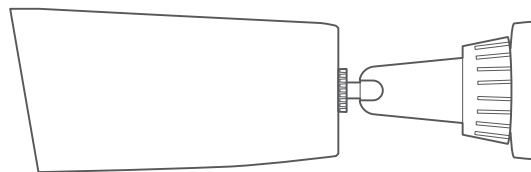

Pour le dépannage, consultez la section Aide de l'application eufy Security. Pour connaître l'état du voyant LED, reportez-vous à la page correspondante de l'application.

SÉCURITÉ

- N'utilisez pas l'appareil dans un environnement où la température est trop élevée ou trop basse, ne l'exposez jamais à un ensoleillement intense ou à un environnement trop humide.
- La température appropriée pour le système T8160 et ses accessoires est comprise entre -20 °C et 50 °C (la température de charge est de 0 °C à 45 °C).
- Il est recommandé d'alimenter l'appareil dans un environnement dont la température est comprise entre 5 °C et 25 °C.
- Lors de l'alimentation, veuillez placer l'appareil dans un environnement présentant une température ambiante normale et une bonne ventilation.

Attention :

- le remplacement d'une batterie par un type incorrect est susceptible de neutraliser une protection ;
- jeter une batterie dans le feu ou dans un four chaud, l'écraser ou la découper mécaniquement peut entraîner une explosion ;
- le stockage d'une batterie dans un environnement où la température est extrêmement élevée peut entraîner une explosion ou la fuite d'un liquide ou d'un gaz inflammable ; et
- une batterie soumise à une pression d'air extrêmement basse peut entraîner une explosion ou une fuite de liquide ou de gaz inflammable.



ATTENTION : RISQUE D'EXPLOSION EN CAS DE REMPLACEMENT DE LA PILE PAR UN TYPE INCORRECT. JETEZ LES PILER USAGÉES CONFORMÉMENT AUX INSTRUCTIONS.

AVIS

AVIS (Europe et Royaume-Uni)

CE Ce produit est conforme aux exigences en matière d'interférences radio de la Communauté européenne.

Déclaration de conformité

Anker Innovations Limited déclare par le présent document que cet appareil est conforme aux exigences essentielles et aux autres dispositions pertinentes de la directive 2014/53/EU. Pour consulter la déclaration de conformité, visitez le site Web suivant : <https://uk.eufylife.com>.

UK CA Ce produit est conforme aux exigences du Royaume-Uni en matière d'interférences radio

Déclaration de conformité

Par la présente, Anker Innovations Limited déclare que ce dispositif est conforme au Règlement sur les équipements radio de 2017 (SI 2017/1206). Le texte intégral de la déclaration de conformité pour le Royaume-Uni est disponible à l'adresse suivante : <https://uk.eufylife.com>.

Informations relatives à l'exposition aux radiofréquences :

La limite d'exposition maximale autorisée (norme MPE) a été calculée sur la base d'une distance de 20 centimètres entre l'appareil et le corps. Pour assurer la conformité aux exigences en matière d'exposition aux radiofréquences, utilisez les produits de manière à maintenir une distance de 20 cm entre l'appareil et le corps.

Bandes de fréquences et puissance comme ci-dessous :

Fonction	Bandes	Fréquence de fonctionnement	Puissance maximale
Wi-Fi pour T8160	2,4 GHz	2 412-2 472 MHz	EIRP 19,86 dBm

L'importateur suivant est la partie responsable (contact pour les questions européennes) :

Anker Innovations Deutschland GmbH | Georg-Muche-Strasse 3, 80807 Munich, Allemagne

L'importateur suivant est la partie responsable (contact pour les questions relatives au Royaume-Uni) :

Anker Technology (UK) Limited | GNR8, 49 Clarendon Road, Watford, Hertfordshire, WD17 1HP, United Kingdom



Votre produit a été conçu et fabriqué avec des matériaux et des composants de haute qualité. Ceux-ci peuvent être recyclés et réutilisés.



Ce symbole signifie que le produit ne doit pas être jeté avec les déchets ménagers, mais doit être transmis à un établissement de collecte adapté pour permettre son recyclage. Une élimination et un recyclage appropriés contribuent à protéger les ressources naturelles, la santé humaine et l'environnement. Pour en savoir plus sur l'élimination et le recyclage de ce produit, contactez votre municipalité, le service d'élimination des déchets ou le magasin où vous avez acheté ce produit.

DESCRIZIONE DEL PRODOTTO

S330 eufyCam

Modello: T8160

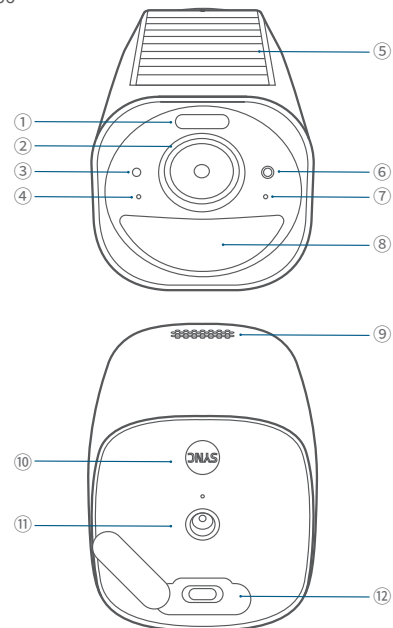

- | | | |
|------------------------------|------------------------|---------------------------|
| ① Riflettore | ⑤ Pannello solare | ⑨ Altoparlante |
| ② Obiettivo della telecamera | ⑥ Indicatore LED | ⑩ Pulsante SYNC |
| ③ Sensore fotosensibile | ⑦ Microfono 2 | ⑪ Foro di montaggio |
| ④ Microfono 1 | ⑧ Sensore di movimento | ⑫ Porta di ricarica USB-C |

ADDING S330 EUFYCAM

Nell'app eufy Security, seguire le istruzioni visualizzate sullo schermo per aggiungere i propri dispositivi eufy Security. Scegliere Aggiungi dispositivo, quindi selezionare S330 eufyCam per aggiungerlo al sistema.

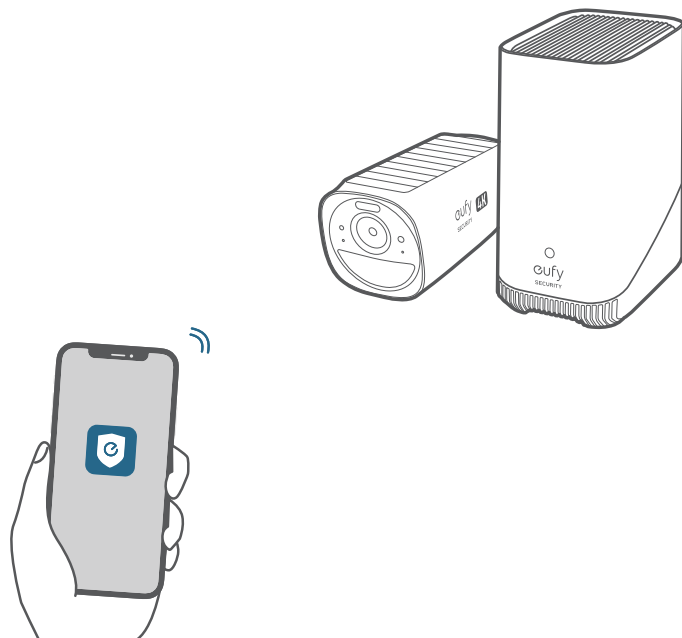

RICARICA DI S330 EUFYCAM

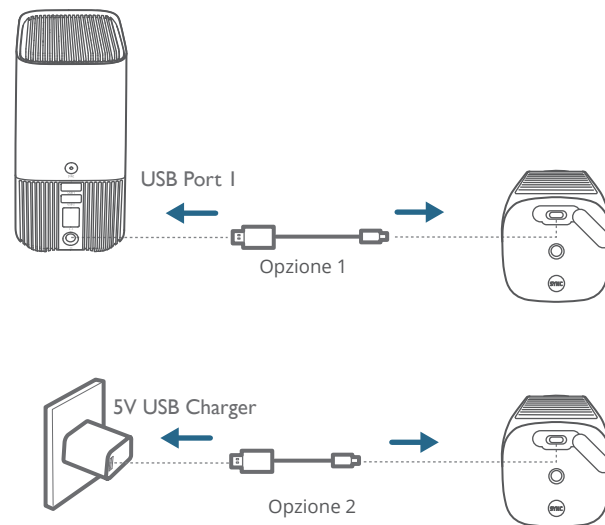

Indicatore LED	Descrizione
Blu fisso 	Ricarica
Off 	Ricarica completata
Durata della ricarica	8 ore

S330 eufyCam include un pannello solare che converte la luce solare in energia elettrica e mantiene la batteria integrata carica ogni giorno.

L'efficienza della carica varia in base all'intensità della luce solare.

Non bisogna preoccuparsi quando il livello della batteria scende. Questo capita quando la luce solare non è sufficiente oppure la telecamera consuma più energia del solito.

Non è necessario caricare la telecamera con un cavo finché non si attiva l'allarme di batteria scarica.

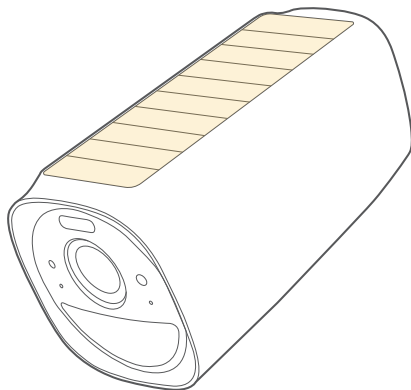

2 HOURS PER DAY*

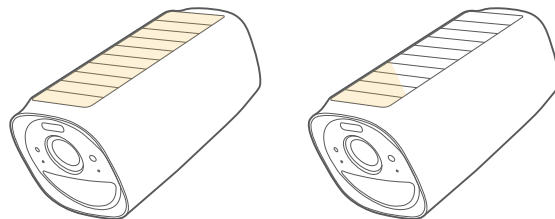

* Assicurarsi che il pannello solare sia completamente esposto alla luce solare diretta per almeno 2 ore al giorno.

MONTAGGIO DELLA TELECAMERA

Selezione di una posizione

Selezionare la posizione più idonea per ottenere un buon campo visivo. Si consiglia di posizionare la telecamera a un'altezza pari a 2-3 m da terra.

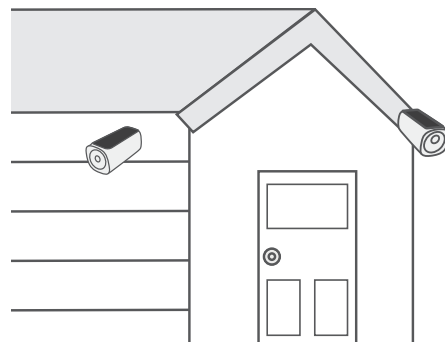
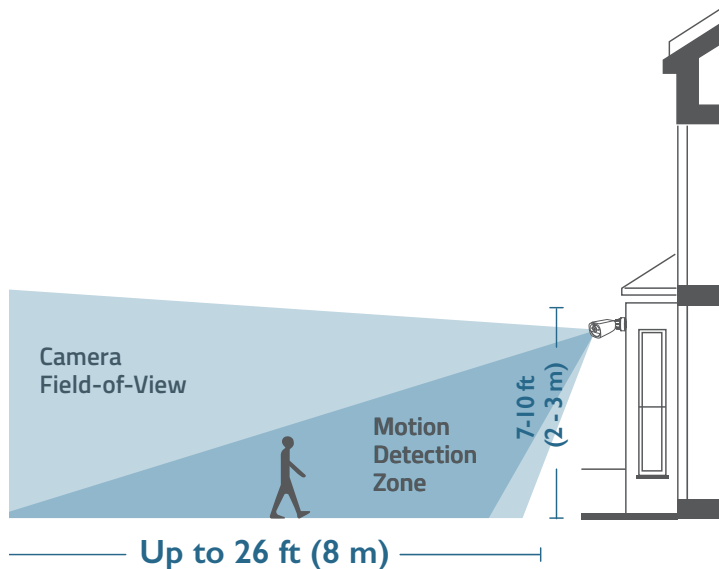

Di seguito sono elencate le posizioni più indicate per l'installazione:

- Muro senza grondaia
- Un palo o una recinzione completamente esposto alla luce solare
- Sopra la grondaia, se questa ha un'altezza inferiore a 3 m

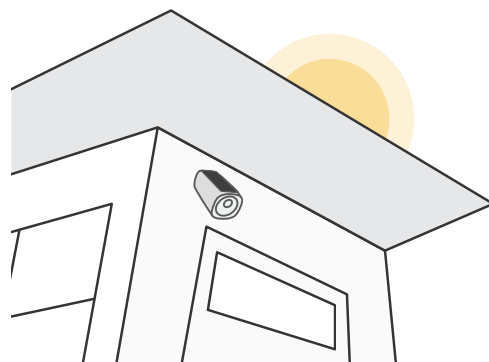

Di seguito sono elencate le posizioni non indicate per l'installazione:

- All'interno dell'abitazione o sotto il portico
- Sotto o su un albero
- Sotto grondaie oblique

Montaggio della telecamera

1. Ruotare la manopola della staffa di montaggio in senso antiorario per allentarla e smontarla.

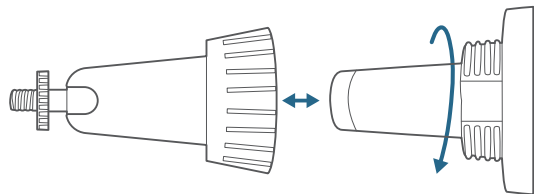

2. Praticare i fori utilizzando un trapano con una punta da 6 mm, quindi inserire i tasselli all'interno dei fori, necessari nei casi in cui le pareti siano in materiali duri come calcestruzzo, mattoni o stucchi.

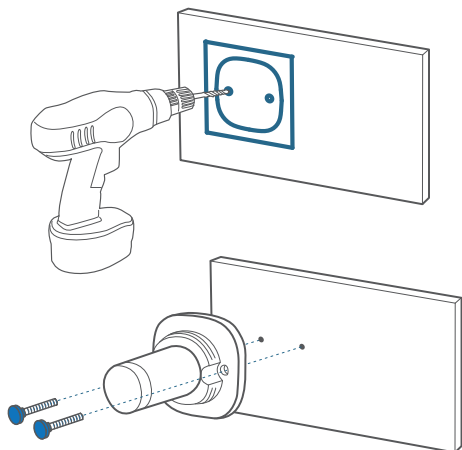

3. Avvita saldamente la manopola della staffa di montaggio nel foro di montaggio.

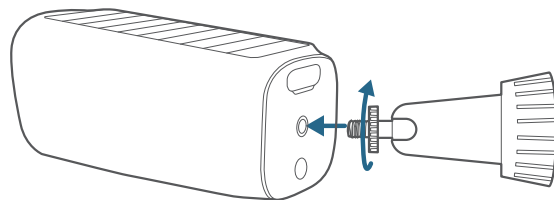

4. Tieni ferma la fotocamera e avvitala alla staffa di montaggio. Ruota la fotocamera per regolare la vista e controllala utilizzando la riproduzione in diretta streaming accessibile nell'app eufy Security.

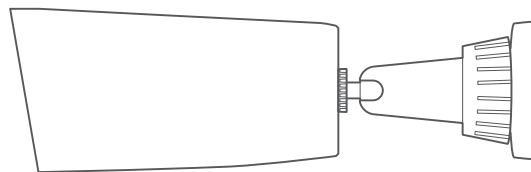

Per la risoluzione dei problemi, controllare la Guida nell'app eufy Security. Per informazioni sullo stato dell'indicatore LED, consultare la pagina dell'app.

SICUREZZA

- Non utilizzare il dispositivo in un ambiente con temperatura eccessivamente alta o bassa, non esporre il dispositivo alla luce solare diretta o in un ambiente troppo umido.
- La temperatura adatta per il dispositivo T8160 e gli accessori è compresa tra -20°C e 50°C (la temperatura di carica è compresa tra 0°C e 45°C).
- Si consiglia di alimentare il dispositivo in un ambiente con una temperatura compresa tra 5 °C e 25 °C.
- Durante l'alimentazione, posizionare il dispositivo in un ambiente con una temperatura ambiente normale e una buona ventilazione.

Avvertimento:

- La sostituzione di una batteria con una di tipo errato può vanificare una protezione;
- Lo smaltimento di una batteria nel fuoco o in un forno caldo oppure la frantumazione o il taglio meccanico di una batteria, sono tutte azioni che possono provocare un'esplosione;
- L'abbandono di una batteria in un ambiente con temperature estremamente elevate potrebbe provocare un'esplosione o la fuoriuscita di liquidi o gas infiammabili;
- Una batteria soggetta a pressione dell'aria estremamente bassa può provocare un'esplosione o la fuoriuscita di liquidi o gas infiammabili.



ATTENZIONE: RISCHIO DI ESPLOSIONE SE LA SOSTITUZIONE AVVIENE UTILIZZANDO UN TIPO ERRATO DI BATTERIE. SMALTIRE LE BATTERIE USATE SECONDO LE ISTRUZIONI.

AVVISO

AVVISO (Europa e Regno Unito)

CE Questo prodotto è conforme ai requisiti della Comunità europea relativi alle interferenze radio.

Dichiarazione di conformità

Con il presente documento, Anker Innovations Limited dichiara che questo dispositivo è conforme ai requisiti fondamentali e alle altre disposizioni correlate previste dalla direttiva 2014/53/UE. Per la dichiarazione di conformità, visitare il sito Web: <https://uk.eufylife.com>.

UK CA Questo prodotto è conforme ai requisiti sulle interferenze radio del Regno Unito

Dichiarazione di conformità

Con la presente, Anker Innovations Limited dichiara che questo dispositivo è conforme alle normative sulle apparecchiature radio 2017 (SI 2017/1206). Il testo completo della dichiarazione di conformità del Regno Unito è disponibile al seguente indirizzo Internet: <https://uk.eufylife.com>.

Informazioni sull'esposizione a radiofrequenze:

Il livello di esposizione massima consentita (MPE) è stato calcolato sulla base di una distanza di 20 cm tra il dispositivo e il corpo umano. Per mantenere la conformità ai requisiti di esposizione alle RF, utilizzare un prodotto che mantenga una distanza di 20 cm tra il dispositivo e il corpo umano.

Di seguito sono riportate le bande di frequenza e la potenza:

Funzione	Bande	Frequenza operativa	Potenza max.
Wi-Fi per T8160	2,4 GHz	2412-2472 MHz	EIRP 19,86 dBm

Il seguente importatore è la parte responsabile (contratto esclusivamente per le questioni pertinenti all'UE):

Anker Innovations Deutschland GmbH | Georg-Muche-Strasse 3, 80807 Monach, Germania

Il seguente importatore è la parte responsabile (contratto esclusivamente per le questioni pertinenti al Regno Unito):



Il prodotto è stato progettato e realizzato con materiali e componenti di alta qualità, che possono essere riciclati e riutilizzati.



Questo simbolo indica che il prodotto non deve essere smaltito tra i rifiuti domestici e deve essere consegnato presso un centro di raccolta per il riciclo. Un corretto smaltimento e riciclaggio aiuta a proteggere le risorse naturali, la salute umana e l'ambiente. Per ulteriori informazioni sullo smaltimento e il riciclo, contattare il comune locale, il servizio di smaltimento o il negozio in cui è stato acquistato il prodotto.

IN EEN OOGOPSLAG

S330 eufyCam

Model: T8160

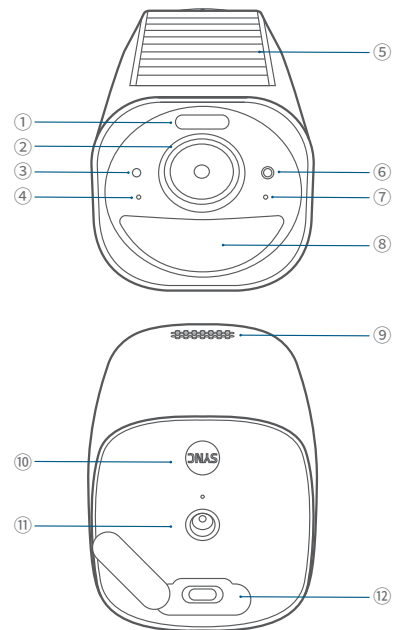

- ① Spotlight
- ② Cameralens
- ③ Lichtgevoelige sensor
- ④ Microfoon 1

- ⑤ Zonnepaneel
- ⑥ Indicatieled
- ⑦ Microfoon 2
- ⑧ Bewegingssensor

- ⑨ Luidspreker
- ⑩ SYNC-knop
- ⑪ Montagegat
- ⑫ USB-C-oplaadpoort

ADDING S330 EUFYCAM

Volg in de eufy Security-app de instructies op het scherm om uw eufy Security-apparaten toe te voegen. Kies Apparaat toevoegen en selecteer vervolgens S330 eufyCam om de camera toe te voegen aan uw systeem.

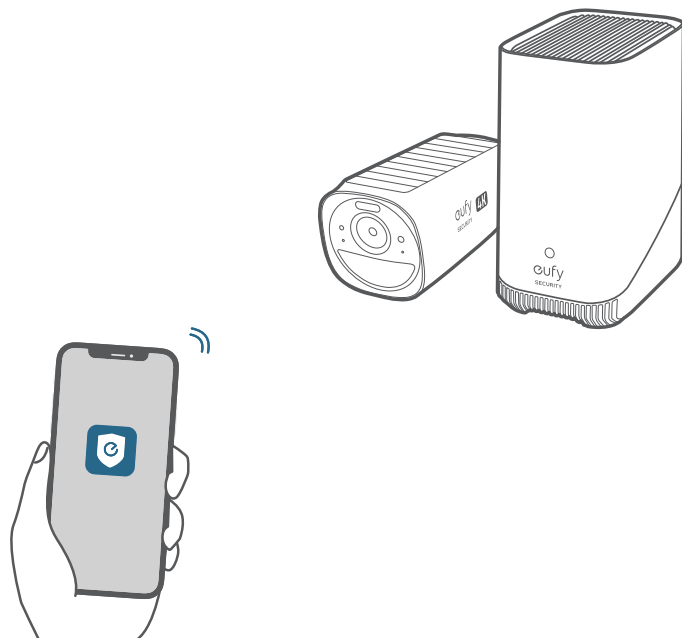

DE S330 EUFYCAM OPLADEN

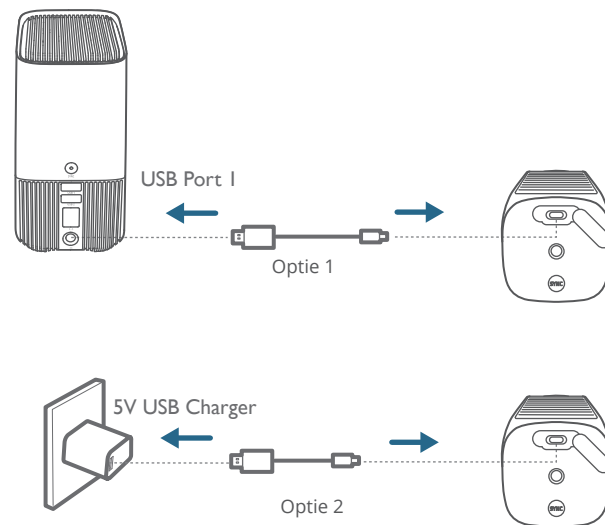

Led-indicatielampje	Beschrijving
Brandt blauw 	Opladen
Uit 	Volledig opgeladen
Oplaadtijd	8 uur

De S330 eufyCam heeft een zonnepaneel dat zonlicht omzet in elektrische energie en de ingebouwde accu elke dag opgeladen houdt.

Het oplaadrendement is afhankelijk van de intensiteit van het zonlicht.

U hoeft zich geen zorgen te maken als het accuniveau daalt. Dit gebeurt als er niet genoeg zonlicht is of als de camera meer stroom dan normaal verbruikt.

U hoeft de camera alleen met een kabel op te laden als het alarm voor een laag accuniveau klinkt.

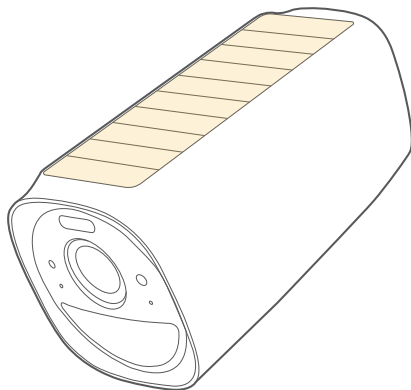

2 HOURS PER DAY*

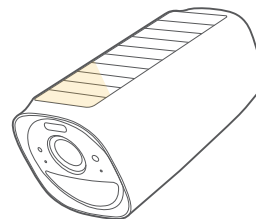
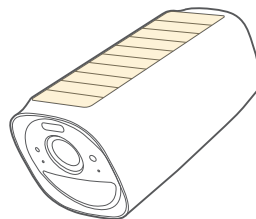

* Zorg dat het zonnepaneel minimaal twee uur per dag door direct zonlicht wordt beschenen.

DE CAMERA MONTEREN

Een locatie kiezen

Selecteer een plaats die u het gewenste zicht biedt. We raden aan de camera twee tot drie meter boven de grond te hangen.

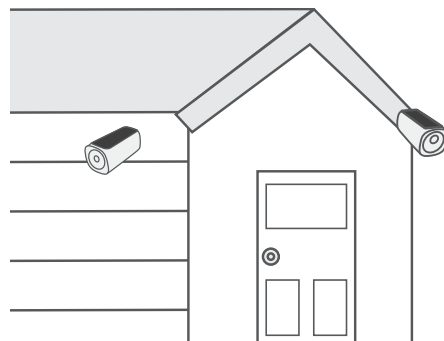
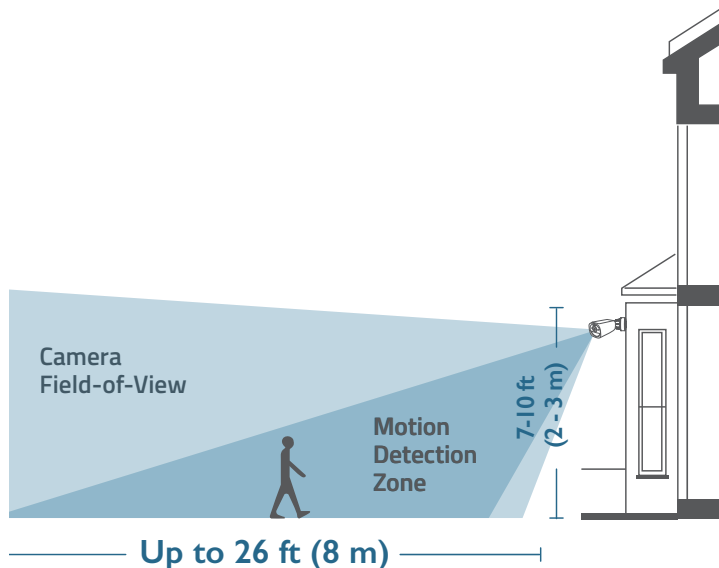

De beste montageplaatsen:

- Een muur zonder dakrand
- Een paal of hek waar het zonlicht niet wordt tegengehouden
- Over dakranden, als de dakranden minder dan 3 m hoog zijn

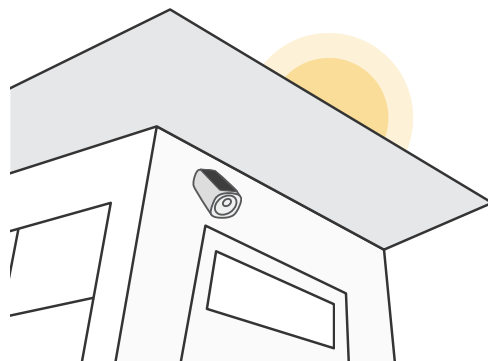

U kunt hem beter niet monteren:

- Binnenshuis of in het portiek
- Onder of aan een boom
- Onder schuine dakranden



De camera monteren

1. Draai de knop van de montagebeugel linksom om hem los te maken en te demonteren.

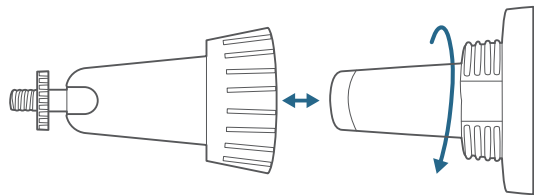

2. Boor gaten met een boortje van 6 mm en duw de pluggen in de gaten; deze pluggen zijn nodig voor harde muren van beton, baksteen, stucwerk en dergelijke.

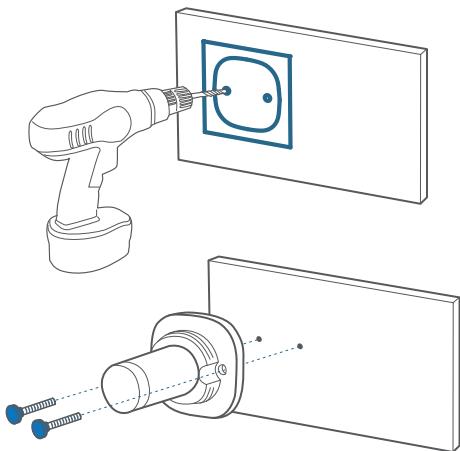

3. Schroef de knop van de montagebeugel stevig in het montagegat.

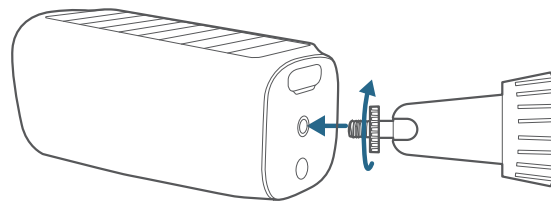

4. Houd de camera vast en schroef hem op de montagebeugel. Draai de camera om het beeld in te stellen en controleer het beeld met de livestream in de eufy Security-app.

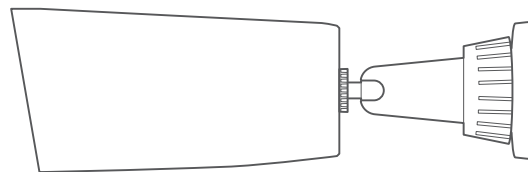

Raadpleeg de sectie Help in de eufy Security-app voor het oplossen van problemen. Raadpleeg de pagina in de app voor informatie over de status van de led-indicator.

VEILIGHEID

- Gebruik het apparaat niet bij een te hoge of te lage temperatuur en stel het apparaat nooit bloot aan sterk zonlicht of een te natte omgeving.
- De geschikte temperatuur voor de T8160 en de accessoires is -20 °C tot 50 °C (de oplaadtemperatuur is 0 °C tot 45 °C).
- Het wordt aangeraden om de voeding van het apparaat te plaatsen in een omgeving met een temperatuurbereik van 5 °C ~ 25 °C.
- Als de voeding is aangesloten, moet u het apparaat plaatsen in een omgeving met een normale kamertemperatuur en goede ventilatie.

Waarschuwing:

- Het vervangen van een accu door een accu van het verkeerde type kan de beveiliging tenietdoen;
- Als u een accu in vuur of een hete oven gooit, mechanisch plet of snijdt, kan dat leiden tot een explosie;
- Als een accu in een omgeving met extreem hoge temperaturen wordt bewaard, kan dat leiden tot een explosie of het lekken van een brandbare vloeistof of gas; en
- Als een accu wordt blootgesteld aan extreem lage luchtdruk, kan dit leiden tot een explosie of lekkage van brandbare vloeistof of gas.



LET OP: EXPLOSIEGEVAAR ALS DE BATTERIJ WORDT VERVANGEN DOOR EEN ONJUIST TYPE. VOER GEBRUIKTE BATTERIJEN VOLGENS DE INSTRUCTIES AF.

KENNISGEVING

KENNISGEVING (Europa en Verenigd Koninkrijk)

CE Dit product voldoet aan de EU-vereisten met betrekking tot radio-interferentie.

Verklaring van conformiteit

Hierbij verklaart Anker Innovations Limited dat dit apparaat voldoet aan de essentiële vereisten en andere relevante bepalingen van Richtlijn 2014/53/EU. De verklaring van conformiteit vindt u op de website: <https://uk.eufylife.com>.

UK CA Dit product voldoet aan de vereisten voor radio-interferentie van het Verenigd Koninkrijk.

Verklaring van conformiteit

Hierbij verklaart Anker Innovations Limited dat dit apparaat voldoet aan de bepalingen van de Radio Equipment Regulations 2017 (SI 2017/1206). De volledige tekst van de verklaring van conformiteit voor het VK is beschikbaar op de volgende website: <https://uk.eufylife.com>.

Informatie over blootstelling aan RF:

Het MPE-niveau (Maximum Permissible Exposure) is berekend op basis van een afstand van d=20 cm tussen het apparaat en het menselijk lichaam. Zorg dat het apparaat minstens 20 cm verwijderd blijft van het menselijk lichaam om te voldoen aan de RF-blootstellingsnorm.

Frequentiebanden en vermogen als volgt:

Funcitie	Banden	Bedrijfsfrequentie	Max. vermogen
Wifi voor T8160	2,4 GHz	2412 - 2472 MHz	EIRP 19,86 dBm

De volgende importeur is de verantwoordelijke partij (contactpartij voor EU): Anker Innovations Deutschland GmbH | Georg-Muche-Strasse 3, 80807 München, Duitsland

De volgende importeur is de verantwoordelijke partij (contactpartij voor VK): Anker Technology (UK) Limited | GNR8, 49 Clarendon Road, Watford, Hertfordshire, WD17 1HP, United Kingdom



Uw product is ontworpen en vervaardigd met hoogwaardige materialen en componenten, die kunnen worden gerecycled en hergebruikt.



Dit symbool betekent dat dit product niet mag worden weggegooid als huishoudelijk afval en moet worden ingeleverd bij een daarvoor bestemd inzamelpunt voor recycling. Door dit product op de juiste manier te verwijderen en te recyclen, draagt u bij aan de bescherming van natuurlijke hulpbronnen, de gezondheid van de mens en het milieu. Neem voor meer informatie over de verwijdering en recycling van dit product contact op met uw gemeente, het afvalverwijderingsbedrijf of de winkel waar u dit product hebt gekocht.

VISTA GERAL

S330 eufyCam

Modelo: T8160

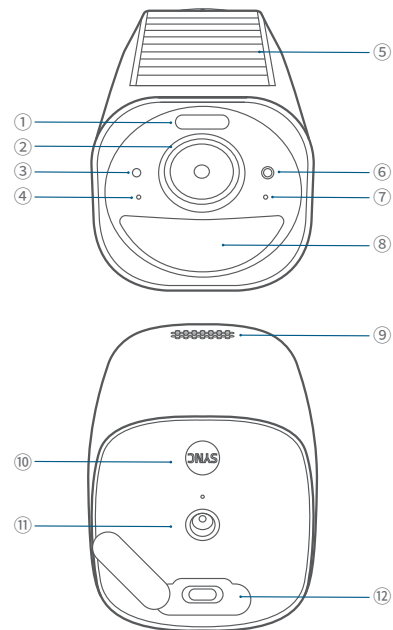

① Lanterna

② Lente da câmara

③ Sensor fotossensível

④ Microfone 1

⑤ Painel solar

⑥ Indicador LED

⑦ Microfone 2

⑧ Sensor de movimento

⑨ Altifalante

⑩ Botão SYNC

⑪ Orifício de instalação

⑫ Porta de carregamento USB-C

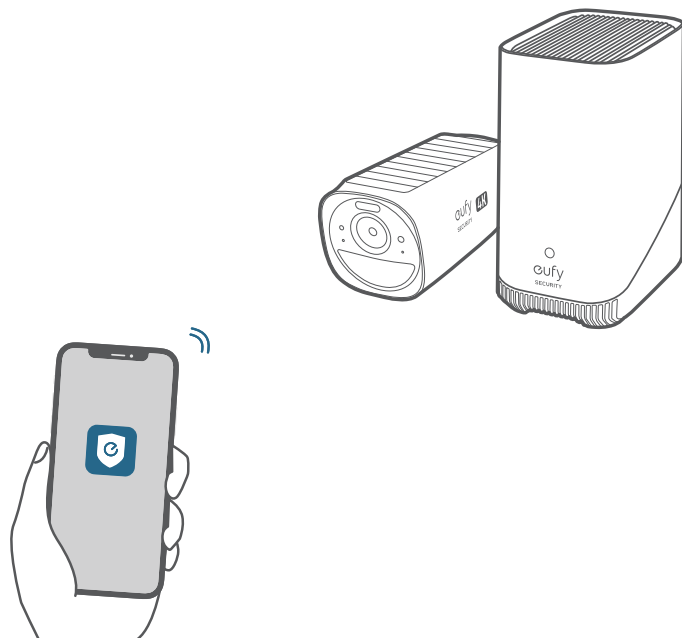

ADDING S330 EUFYCAM

Na aplicação eufy Security, siga as instruções no ecrã para adicionar os seus dispositivos eufy Security. Selecione Add Device e, em seguida, selecione S330 eufyCam para a adicionar ao seu sistema.

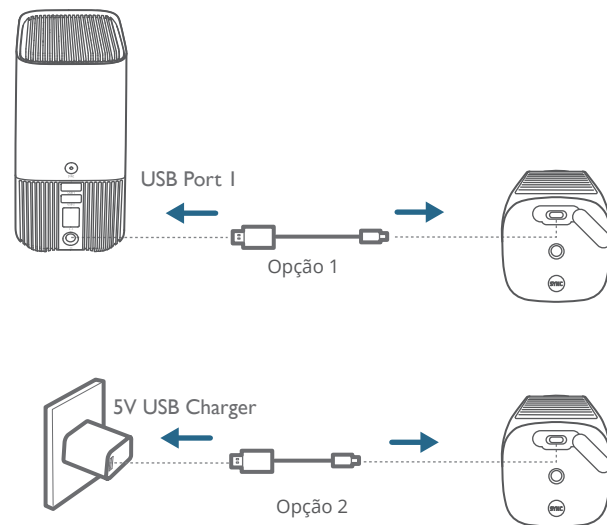

CARREGAR A S330 EUFYCAM



Indicador LED	Descrição
Azul constante 	Carregamento
Desligada 	Carga total
Tempo de carga	8 horas

A eufyCam S330 inclui um painel solar que converte a luz solar em energia elétrica e mantém a bateria incorporada carregada dia após dia.

A eficiência de carregamento varia de acordo com a intensidade da luz solar.

Não se preocupe quando o nível da bateria descer. É uma situação que ocorre quando não há luz solar suficiente ou a câmara está a consumir mais energia do que o habitual.

Só tem de carregar a câmara com um cabo quando o alarme de bateria fraca é acionado.

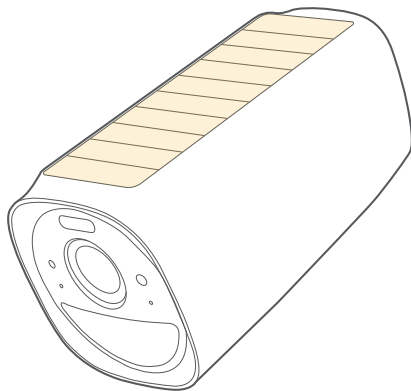

2 HOURS PER DAY*

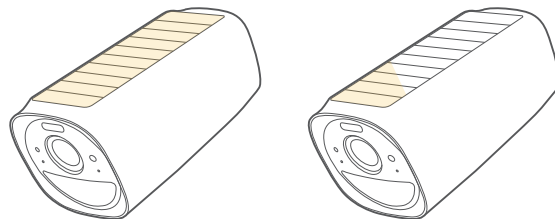

* Certifique-se de que o painel solar está totalmente exposto à luz solar direta durante, pelo menos, 2 horas por dia.

INSTALAR A CÂMARA

Selecionar um local

Selecione um local onde possa obter a vista pretendida. Recomendamos que instale a câmara 2-3 m acima do solo.

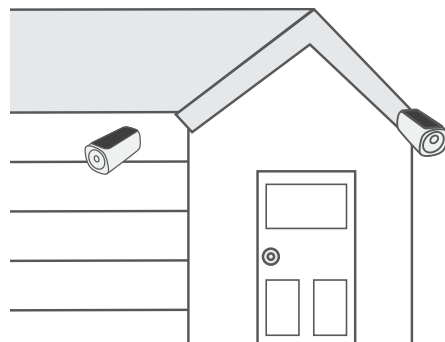
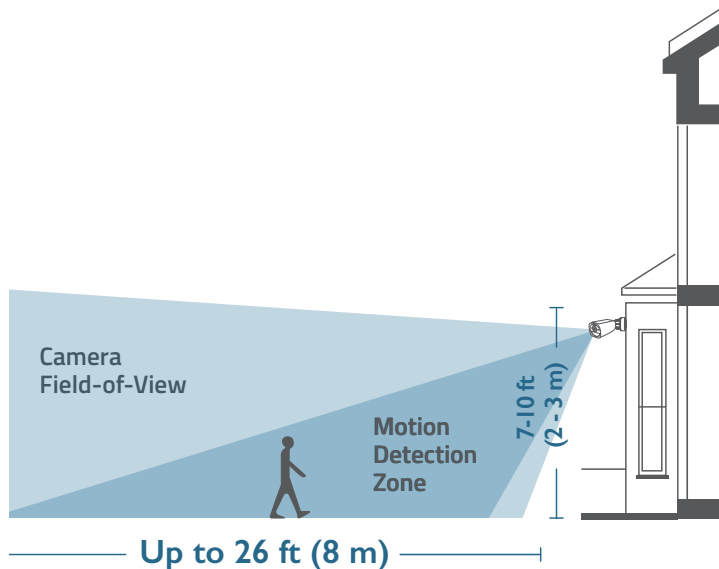

Melhores locais de instalação:

- Parede sem caleiras
- Um poste ou cerca onde a luz solar não fique tapada
- Em caleiras, se estiverem a menos de 3 m de altura

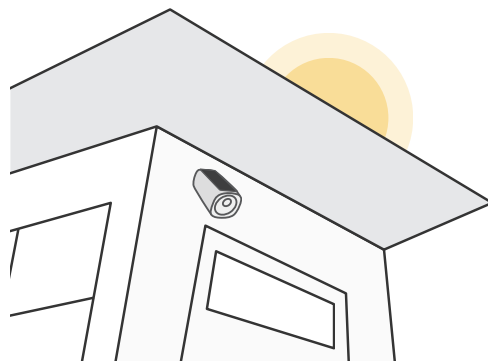

Locais onde não instalar:

- Dentro de casa ou por baixo do alpendre
- Por baixo ou numa árvore
- Por baixo de caleiras inclinadas



Instalar a câmara

1. Rode o botão do suporte de instalação no sentido contrário ao dos ponteiros do relógio para o soltar e retire-o.

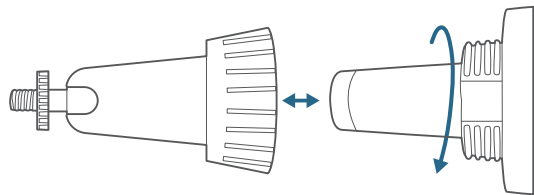

2. Perfure orifícios com uma broca de 6 mm e, em seguida, insira as âncoras fornecidas nos orifícios. As âncoras são necessárias para paredes em materiais duros, como cimento, tijolo ou estuque.

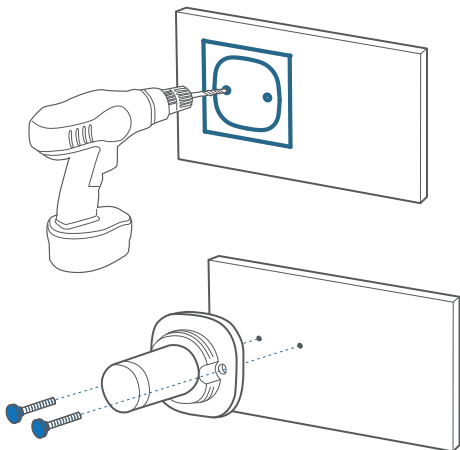

3. Aparafuse firmemente o botão do suporte de instalação no orifício de instalação.

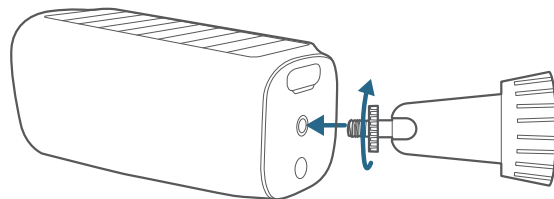

4. Segure e aparafuse a câmara ao suporte de instalação. Rode a câmara para ajustar a vista e teste-a ao utilizar a transmissão em direto disponível na aplicação eufy Security.

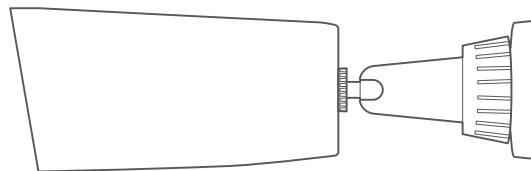

Para resolver problemas, consulte a Ajuda na aplicação eufy Security. Consulte a página da aplicação para ver o estado do indicador LED.

SEGURANÇA

- Não utilize o dispositivo em ambientes com temperaturas demasiado altas ou baixas; nunca exponha o dispositivo a luz solar forte ou a ambientes demasiado húmidos.
- A temperatura adequada para o T8160 e acessórios é entre -20 °C e 50 °C (a temperatura de carregamento é entre 0 °C e 45 °C).
- É recomendado que instale o dispositivo num ambiente com uma temperatura entre 5 °C e 25 °C.
- Durante o fornecimento, coloque o dispositivo num ambiente com uma temperatura ambiente normal e uma ventilação adequada.

Aviso:

- A substituição de uma bateria por outra de um tipo incorreto pode desvirtuar a proteção;
- A eliminação de uma bateria através de fogo ou num forno quente, ou por esmagamento mecânico ou corte, pode resultar numa explosão;
- Deixar uma bateria num ambiente com uma temperatura extremamente elevada pode resultar numa explosão ou na fuga de líquido ou gás inflamável;
- A exposição de uma bateria a uma pressão de ar extremamente baixa pode resultar numa explosão ou na fuga de líquido ou gás inflamável.



CUIDADO: RISCO DE EXPLOÇÃO SE A BATERIA FOR SUBSTITUÍDA POR UMA DE TIPO INCORRETO. ELIMINE AS PILHAS USADAS DE ACORDO COM AS INSTRUÇÕES.

AVISO

AVISO (Europa e Reino Unido)

 Este produto cumpre as normas de interferências de rádio da Comunidade Europeia.

Declaração de Conformidade

Por este meio, a Anker Innovations Limited declara que este dispositivo está em conformidade com os requisitos essenciais e outras disposições relevantes da Diretiva 2014/53/UE. Para consultar a declaração de conformidade, visite o site: <https://uk.eufylife.com>.



Este produto cumpre as normas de interferências de rádio do Reino Unido.

Declaração de Conformidade

Por este meio, a Anker Innovations Limited declara que este dispositivo está em conformidade com os Regulamentos de Equipamento de Rádio de 2017 (SI 2017/1206). O texto completo da declaração de conformidade do Reino Unido está disponível no seguinte endereço de Internet: <https://uk.eufylife.com>.

Informações sobre exposição a RF:

O nível de Exposição Máxima Admissível (MPE - Maximum Permissible Exposure) foi calculado com base numa distância de d=20 cm entre o dispositivo e o corpo humano. Para manter a conformidade com os requisitos de exposição a RF, utilize produtos mantendo uma distância de 20 cm entre o dispositivo e o corpo humano.

Bandas de frequência e potência possível indicadas abaixo:

Função	Bandas	Frequência de funcionamento	Pot. máx.
Wi-Fi para T8160	2,4 GHz	2412-2472 MHz	EIRP 19,86 dBm

O importador seguinte é a entidade responsável (contacte para questões no âmbito da UE):

Anker Innovations Deutschland GmbH | Georg-Muche-Strasse 3, 80807 Munique, Alemanha

O importador seguinte é a entidade responsável (contacte para questões no

âmbito do Reino Unido):

Anker Technology (UK) Limited | GNR8, 49 Clarendon Road, Watford,
Hertfordshire, WD17 1HP, United Kingdom



O produto foi concebido e fabricado com materiais e componentes de alta qualidade, que podem ser reciclados e reutilizados.



Este símbolo significa que o produto não deve ser eliminado como lixo doméstico e deve ser entregue numa instalação de recolha apropriada para reciclagem. A eliminação e a reciclagem corretas ajudam a proteger os recursos naturais, a saúde humana e o ambiente. Para obter mais informações sobre a eliminação e a reciclagem deste produto, contacte o seu município, os serviços de eliminação ou o local de compra do produto.

نظرة سريعة

S330 eufyCam

الطراز: T8160

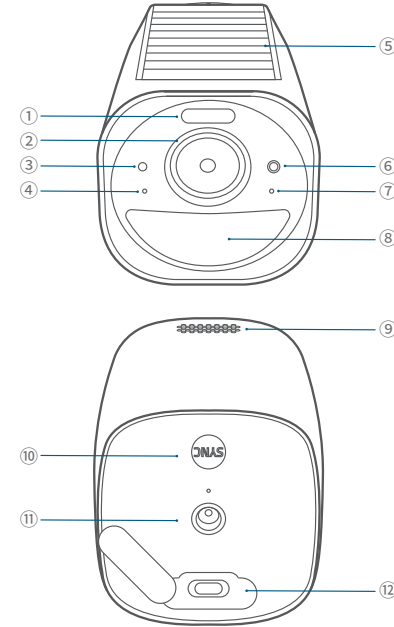

- | | | |
|-------------------------|---------------------|------------------|
| ① ضوء كشف | ⑤ لوحة شمسية | ⑨ السماعة |
| ② عدسة الكاميرا | ⑥ مؤشر LED | ⑩ زر الزامنة |
| ③ المستشعر الحساس للضوء | ⑦ الميكروفون الثاني | ⑪ فتحة التركيب |
| ④ الميكروفون الأول | ⑧ مستشعر الحركة | ⑫ منفذ شحن USB-C |

شحن S330 EUFYCAM

ADDING S330 EUFYCAM

في تطبيق eufy Security، اتبع التعليمات التي تظهر على الشاشة لإضافة أجهزة eufy Security. اختر إضافة جهاز، ثم حدد S330 eufyCam لإضافتها إلى نظامك.

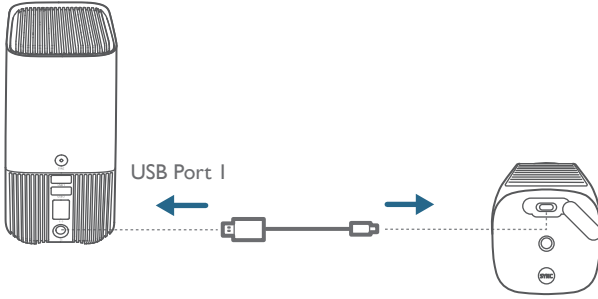

الخيار 1

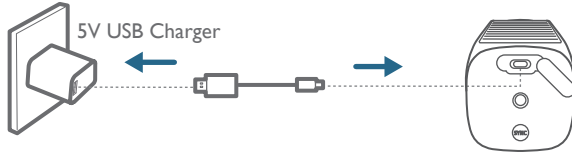

الخيار 2

الوصف	مؤشر LED
الشحن	أزرق ثابت
اكتمال الشحن	إيقاف
8 ساعات	مدة الشحن

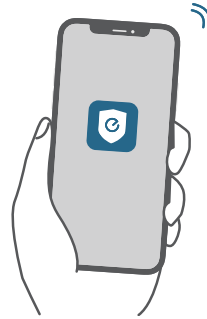
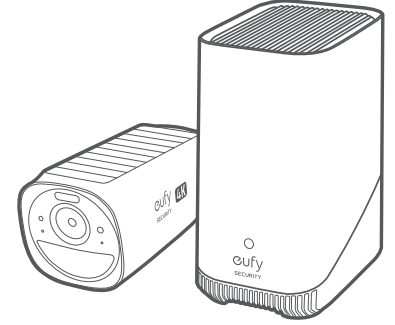

2 HOURS PER DAY*

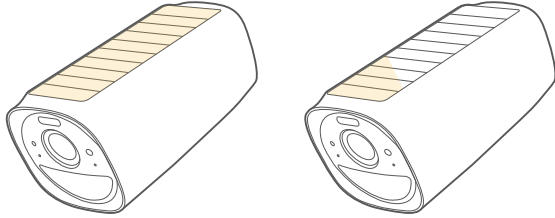

* تأكد من تعريض اللوحة الشمسية بالكامل لأشعة الشمس المباشرة لمدة ساعتين يوميًا على الأقل.

تتضمن S330 eufyCam لوحة شمسية تحول ضوء الشمس إلى طاقة كهربائية وتحافظ على شحن البطارية المدمجة كل يوم.

تتغير كفاءة الشحن وفقًا لشدة ضوء الشمس.

لا تغلق عند انخفاض مستوى البطارية. يحدث ذلك عند انخفاض سطوع ضوء الشمس أو عندما تستهلك الكاميرا طاقة أكثر من المعتاد.

لا يلزمك شحن الكاميرا عن طريق الكابل حتى ينطلق إنذار انخفاض البطارية.

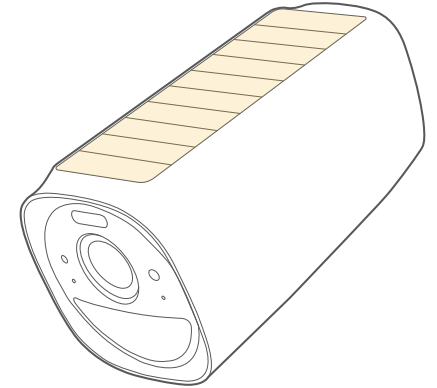

تركيب الكاميرا

تحديد موقع

حدد موقع يُمكنك من خلاله الحصول على الرؤية المطلوبة. نوصي بتعليق الكاميرا على ارتفاع مترين إلى 3 أمتار (7 إلى 10 أقدام) من الأرض.

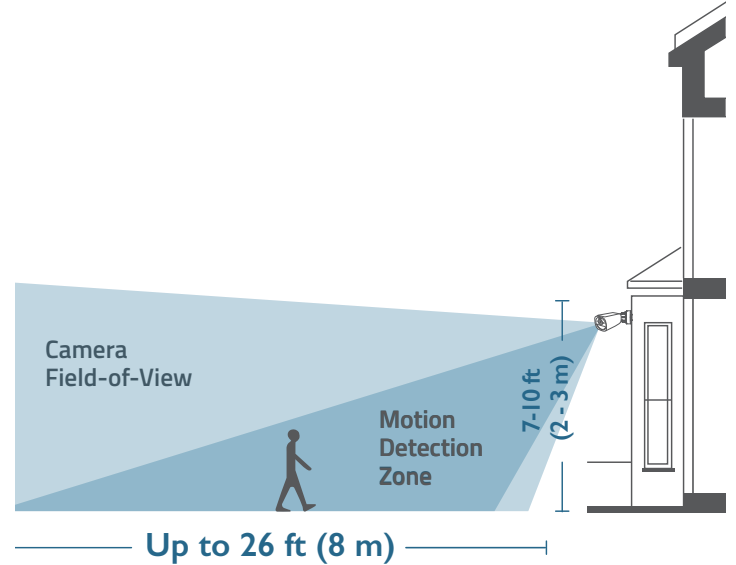
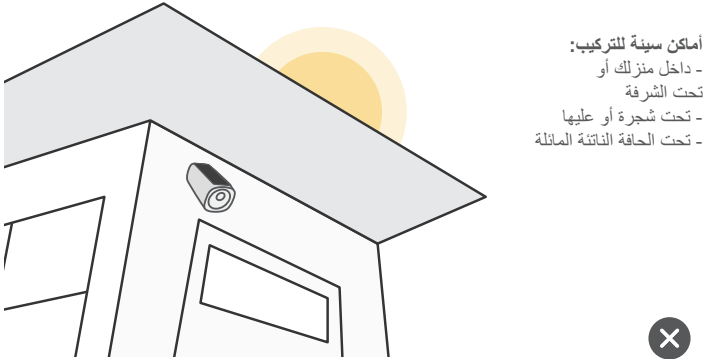
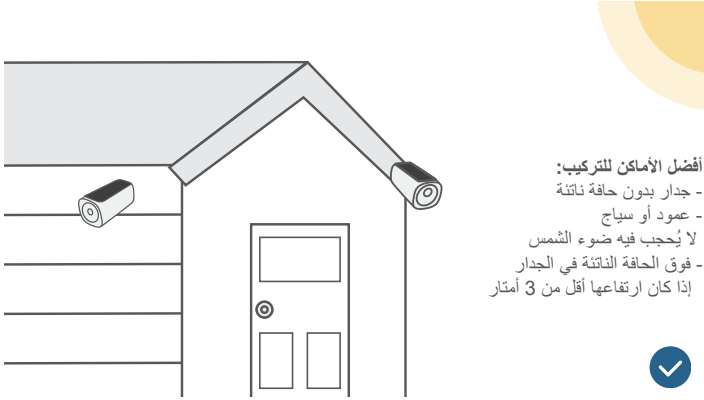

تركيب الكاميرا

1. أدر مقبض كتيفة التركيب في عكس اتجاه عقارب الساعة لفكها وتفكيكها.

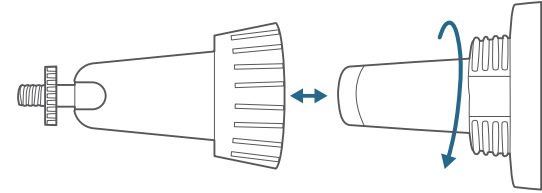

3. اربط مقبض كتيفة التركيب بإحكام في فتحة التركيب.

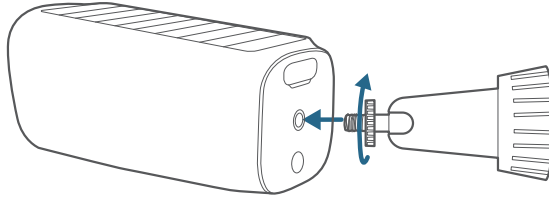

2. انقب فتحات بحجم 64/15 بوصة (6 مم) بواسطة مثقاب، ثم أدخل المثبتات في الفتحات؛ تُعد المثبتات ضرورية للجدران المصنوعة من مواد صلبة مثل الخرسانة، أو القرميد، أو الجص.

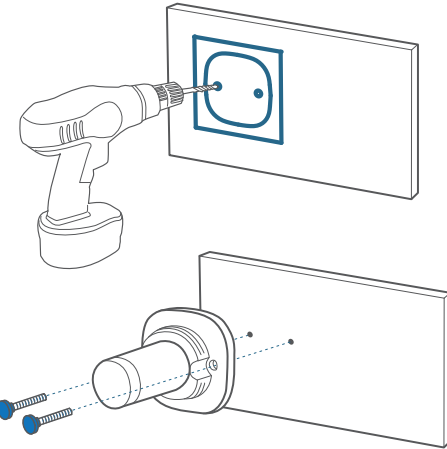

4. أمسك الكاميرا واربطها بكتيفة التركيب. أدر الكاميرا لضبط الرؤية وتحقق من ذلك باستخدام البث المباشر الذي يمكنك الوصول إليه في تطبيق eufy Security.

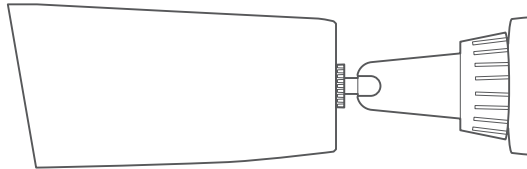

لاستكشاف الأخطاء وإصلاحها، راجع قسم المساعدة Help في التطبيق eufy Security. راجع صفحة التطبيق للاطلاع على حالة مؤشر LED.

إشعار (أوروبا والمملكة المتحدة)

CE يتوافق هذا المنتج مع متطلبات التداخل اللاسلكي في الاتحاد الأوروبي.

إعلان المطابقة

تعلن شركة Anker Innovations Limited بموجب هذا المستند أن هذا الجهاز يتوافق مع المتطلبات الأساسية والأحكام الأخرى ذات الصلة الواردة في التوجيه الأوروبي EU/2014/53. للحصول على إعلان المطابقة، تفضل زيارة موقع الويب: <https://uk.eufylife.com>.

UK CA يتوافق هذا المنتج مع متطلبات التداخل اللاسلكي في المملكة المتحدة

إعلان المطابقة

بموجب هذه الوثيقة، تعلن شركة Anker Innovations Limited أن هذا الجهاز متوافق مع لوائح المعدات اللاسلكية لعام 2017 (2017/1206 SI). النص الكامل لإعلان المطابقة في المملكة المتحدة متاح على عنوان الإنترنت التالي: <https://uk.eufylife.com>.

معلومات التعرض للترددات اللاسلكية:

تم حساب مستوى الحد الأقصى للتعرض المسموح به (MPE) بناءً على معادلة المسافة $d = 20$ سم بين الجهاز وجسم الإنسان. للحفاظ على الامتثال لمتطلبات التعرض للترددات اللاسلكية، استخدم المنتجات التي تحافظ على مسافة 20 سم بين الجهاز وجسم الإنسان. نطاقات التردد والطاقة على النحو التالي:

الوظيفة	النطاقات	تردد التشغيل	الحد الأقصى للطاقة
Wi-Fi لجهاز T8160	2.4 غيغاهرتز	2412 إلى 2472 ميغاهرتز	19.86 ديسيبل ملي واط وفقاً لـ EIRP

المستورد التالي هو الطرف المسؤول (عقد شؤون الاتحاد الأوروبي):

Anker Innovations Deutschland GmbH | Georg-Muche-Strasse 3, 80807 Munich, ألمانيا

المستورد التالي هو الطرف المسؤول (عقد شؤون المملكة المتحدة):

Anker Technology (UK) Limited | GNR8, 49 Clarendon Road, Watford, Hertfordshire, WD17 1HP, United Kingdom

- لا تستخدم الجهاز في بيئة درجة حرارتها مرتفعة جداً أو منخفضة جداً، ولا تعرّض الجهاز أبداً لأشعة شمس قوية أو بيئة شديدة البلب.
- درجة الحرارة المناسبة لجهاز T8160 والملحقات من -20 درجة مئوية إلى 50 درجة مئوية (درجة حرارة الشحن من 0 درجة مئوية إلى 45 درجة مئوية).
- يُوصى بإمداد الجهاز بالطاقة في بيئة بدرجة حرارة تتراوح ما بين 5 درجات مئوية و25 درجة مئوية.
- عند الإمداد بالطاقة، يُرجى وضع الجهاز في بيئة بدرجة حرارة الغرفة العادية وبتهوية جيدة.

تحذير:

- إن استبدال البطارية بنوع غير صحيح يمكن أن يتسبب في حدوث خلل بالحماية؛
- قد يؤدي التخلص من البطارية في النار أو في فرن ساخن، أو سحقها أو قطعها بطرق ميكانيكية إلى حدوث انفجار؛
- قد يؤدي ترك البطارية في بيئة محيطة بدرجة حرارتها مرتفعة للغاية إلى حدوث انفجار أو تسرب سائل أو غاز قابل للاشتعال؛
- قد يؤدي تعرض البطارية لضغط هواء منخفض للغاية إلى حدوث انفجار أو تسرب سائل أو غاز قابل للاشتعال.

⚠ تنبيه: خطر وقوع انفجار في حالة استبدال البطارية بنوع آخر غير صحيح. اتبع التعليمات عند التخلص من البطاريات المستخدمة.

تم تصميم هذا المنتج وتصنيعه بمواد ومكونات عالية الجودة يمكن إعادة تدويرها وإعادة استخدامها.



يشير هذا الرمز إلى أنه يجب عدم التخلص من المنتج باعتباره من النفايات المنزلية العادية، بل يجب تسليمه إلى المنشأة المناسبة لتجميع النفايات بغرض إعادة التدوير. ويساعد التخلص من المنتج وإعادة تدويره بشكل صحيح على حماية الموارد الطبيعية وصحة الإنسان والبيئة. ولمزيد من المعلومات حول التخلص من هذا المنتج وإعادة تدويره، اتصل بالبلدية المحلية أو خدمة التخلص من النفايات أو المتجر الذي اشتريت منه هذا المنتج.



12-month limited warranty



United States
+1 (800) 988 7973
Mon-Sat 6:15AM-6:45PM(PT)
Sun 6:15AM-5:45PM(PT)

United Kingdom
+44 (0) 1604 936 200
Mon-Sun 6:00-19:00

Germany
+49 (0) 69 9579 7960
Mo-Fr 8:00-16:00 Sa 9:00-16:00



support@eufylife.com



@EufyOfficial



@EufyOfficial



@EufyOfficial

Anker Innovations Limited
Room 1318-19, Hollywood Plaza, 610 Nathan Road, Mongkok, Kowloon, Hong Kong