



Handleiding voor installateurs

Slimme Thermostaat

Als je geen installateur bent en je wil tado° zelf installeren, dan krijg je stap-voor-stap instructies op tado.com/start



BEDRADING BEVEILIGD TEGEN OMGEKEERDE POLARITEIT

Voor alle digitale installaties met twee draden kunnen de draden verbonden met + en - op tado° verwisseld worden



LET OP: Kabels onder 230 V spanning

Zorg dat je de stroom uitgeschakeld hebt voordat je begint

Optioneel accessoire

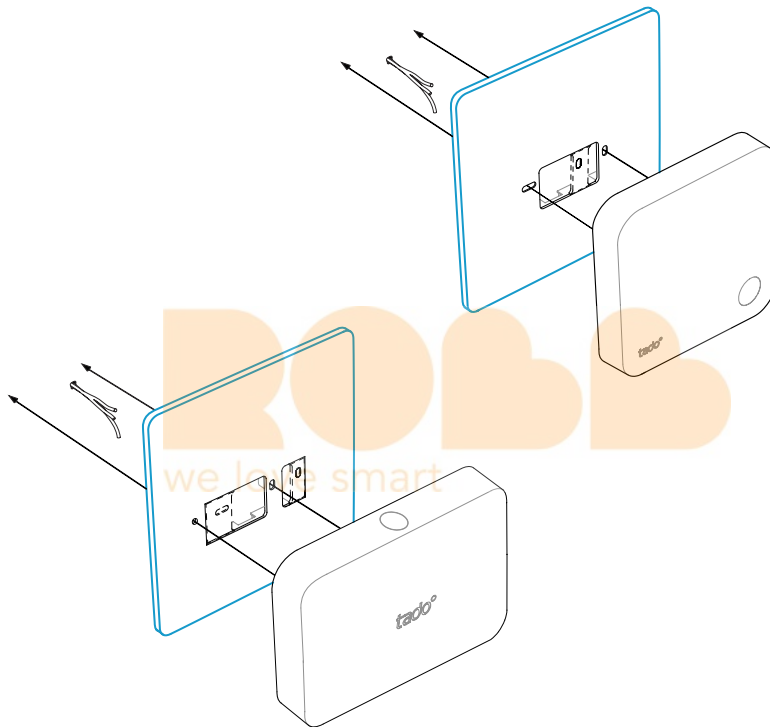

Gebruik de **tado° afdekplaat** achter de Slimme Thermostaat of Extensiekit indien nodig. Die kun je apart verkrijgen op tado.com/afdekplaat

1. Bedrading: **OpenTherm**

Bedrade opstelling:

Slimme Thermostaat wordt per kabel rechtstreeks aangesloten op de ketel

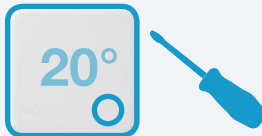

Slimme Thermostaat

Draadloze opstelling:

Slimme Thermostaat draadloos geïnstalleerd met ontvanger



Slimme Thermostaat

&

Extensiekit

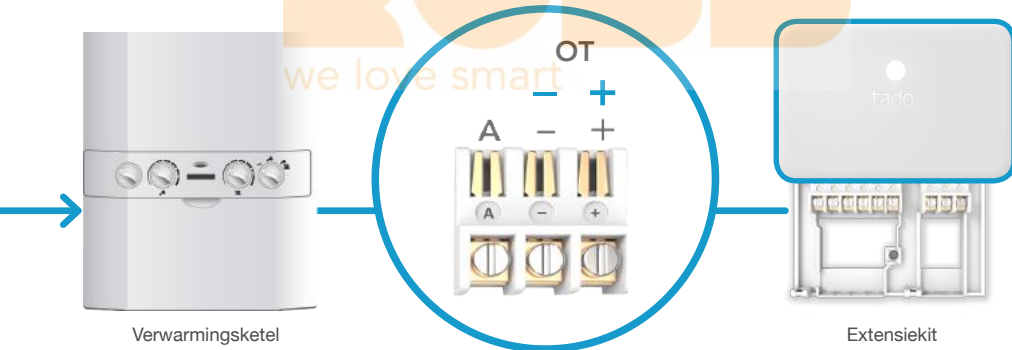
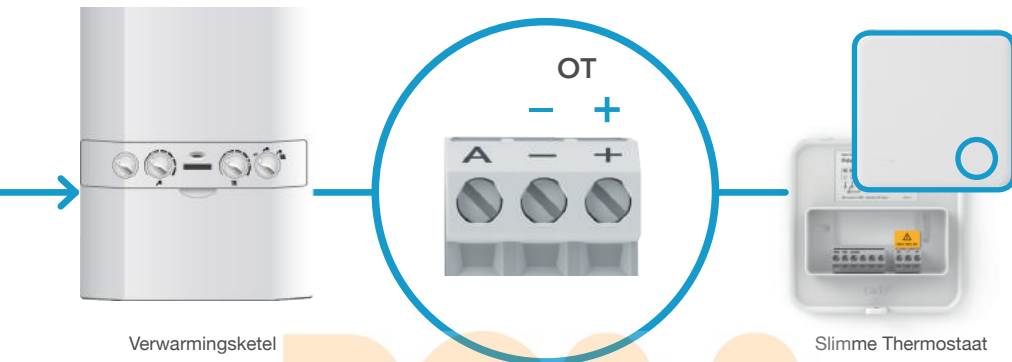

MAX 36 V DC

we love smart



De Extensiekit vereist voor OpenTherm-installaties een aparte stroomvoorziening van 230 V via N en L.

2. Internetbridge verbinden met router

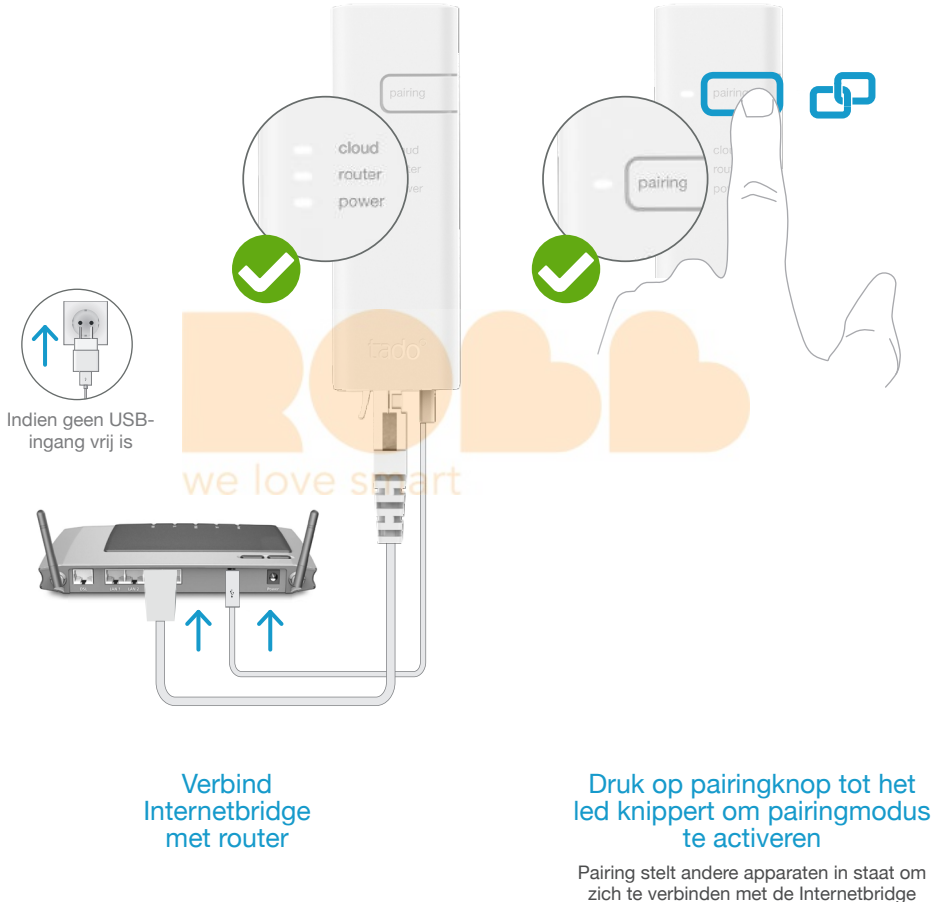

3. Extensiekit koppelen met Internetbridge

Draadloze opstelling:

Slimme Thermostaat draadloos geïnstalleerd met ontvanger



Slimme Thermostaat & Extensiekit

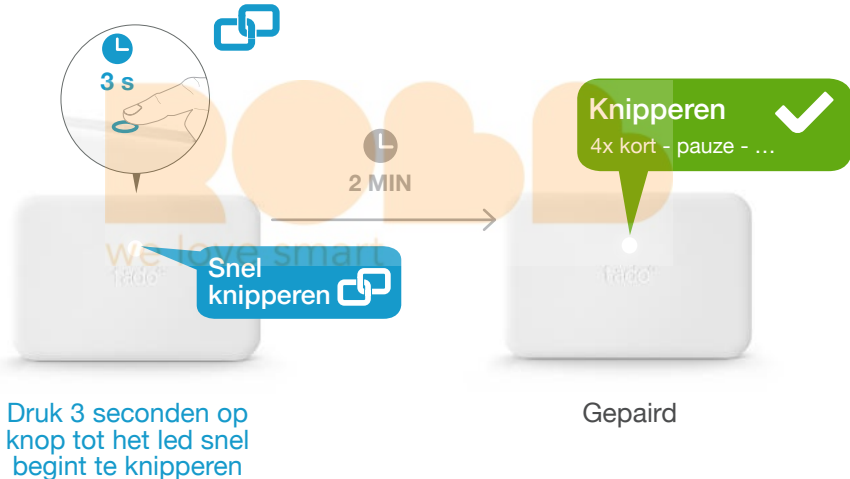

Knippen ✘
2x kort - pauze - ...

Indien mislukt:

Herstart paren en zorg ervoor dat tijdens het paren de afstand tussen de apparaten minstens 3 m bedraagt

4. Slimme Thermostaat koppelen met Internetbridge

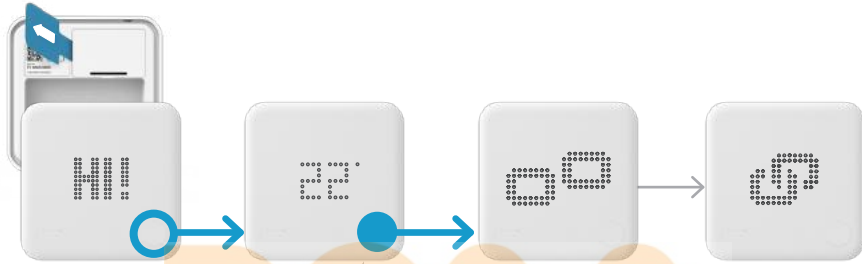

Verwijder
batterijstrip en druk
op knop

Druk 3
seconden op
knop - laat los

Aan het
pairen

Gepaird



Indien mislukt:

- Druk op de knop om de storing te verhelpen
- Herstart pairen en zorg ervoor dat tijdens het pairen de afstand tussen de apparaten minstens 3 m bedraagt

Menu voor installateurs openen

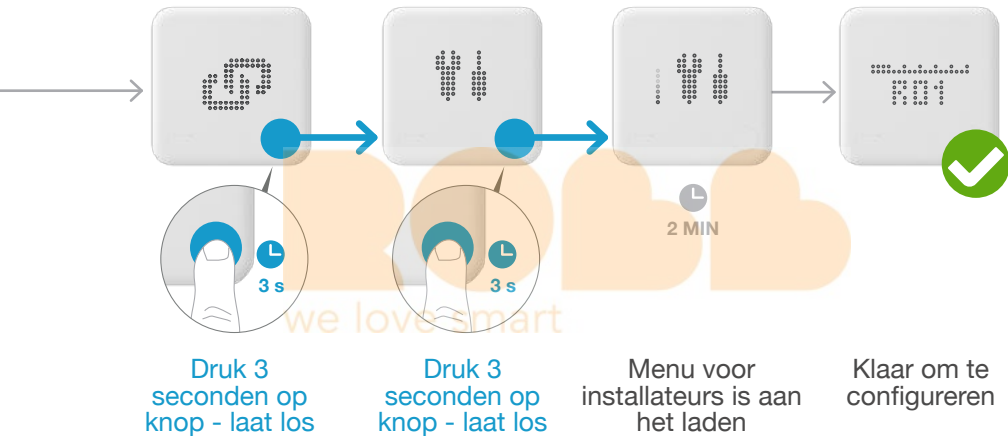

Indien mislukt:

- Herhaal de acties om het menu voor installateurs te openen
- Zorg ervoor dat tijdens het laden van het menu de afstand tussen de apparaten minstens 3 m is

5. Configuratie: OpenTherm

Bedrade opstelling:

Slimme Thermostaat bedraad aangesloten op de ketel



Slimme Thermostaat



Selecteer
OpenTherm
D01



Selecteer
verwarmings-
circuit
HC01



Activeer
aansturing
warm water

BOB

work smart

Draadloze opstelling:

Slimme Thermostaat draadloos geïnstalleerd met ontvanger



Slimme Thermostaat



& Extensiekit



Selecteer
Temperatuur-
sensor
TS



Selecteer
verwarmings-
circuit
HC01



Activeer
aansturing
warm water

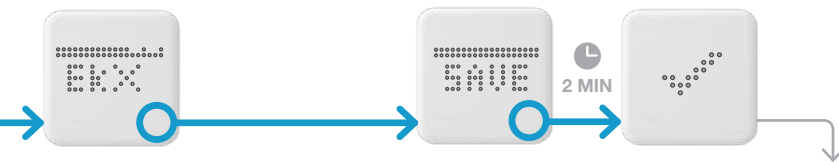

Geen
Extensiekit

**OpenTherm installatie
voltooid**

1. Test het systeem
2. Geef de registratiekaart
aan de klant

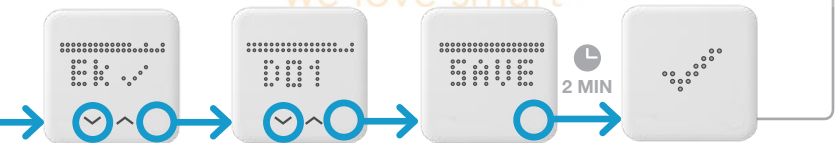

Extensiekit
aanwezig

Selecteer
**OpenTherm
D01**

Configuratedownload actief na
opslaan van het menu voor
installateurs (kan tot 2 min. duren)

1. Bedrading: Nefit EMS-Bus

Bedrade opstelling:

Slimme Thermostaat bedraad aangesloten op de ketel

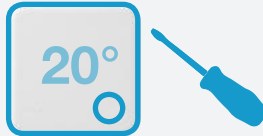

Slimme Thermostaat

Draadloze opstelling:

Slimme Thermostaat draadloos geïnstalleerd met ontvanger



Slimme Thermostaat

&

Extensiekit

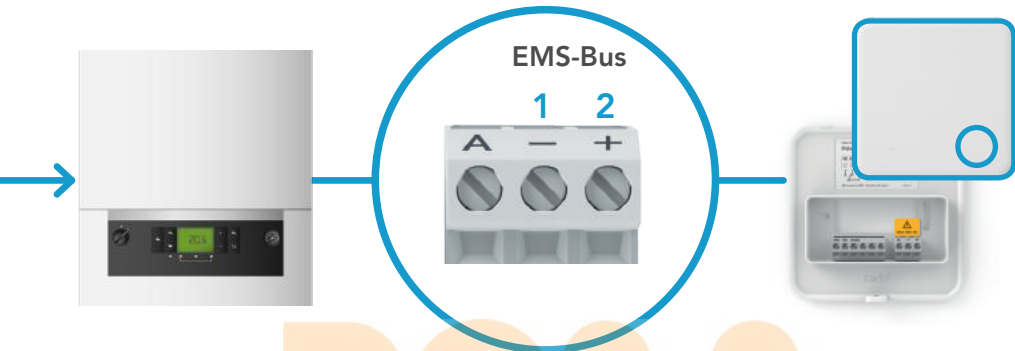

Verwarmingsketel

Slimme Thermostaat

MAX 36 V DC

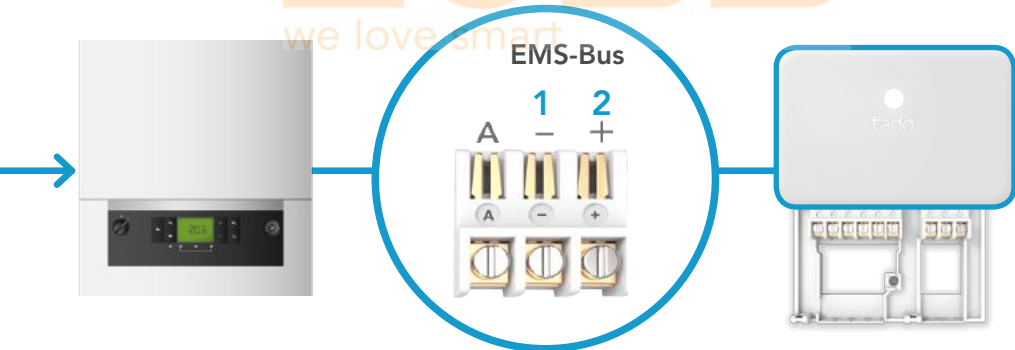

Verwarmingsketel

Extensiekit

2. Internetbridge verbinden met router

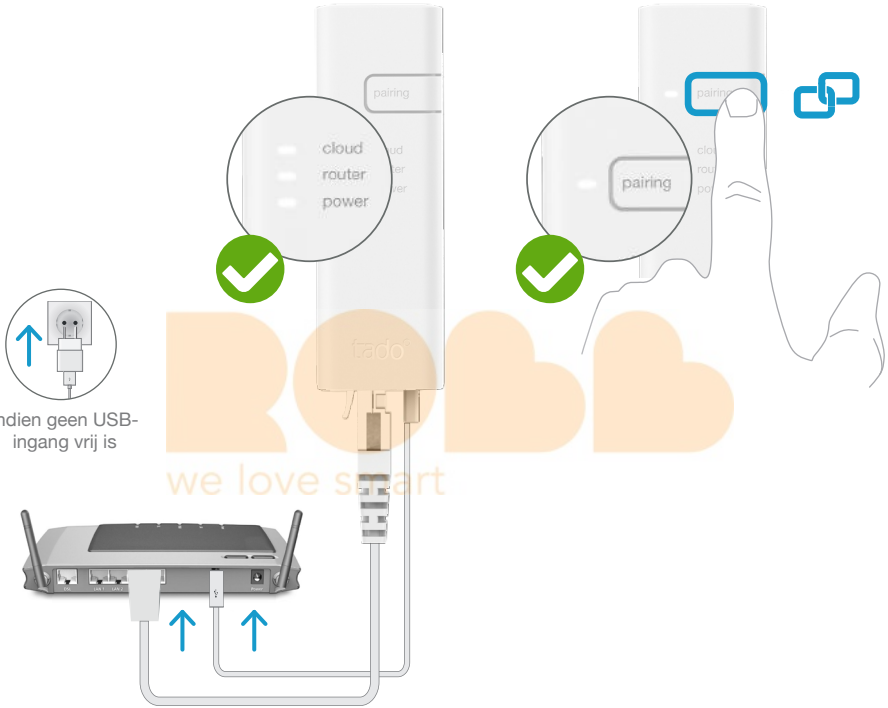

Indien geen USB-ingang vrij is

Verbind
Internetbridge
met router

Druk op pairingknop tot het
led knippert om pairingmodus
te activeren

Pairing stelt andere apparaten in staat om
zich te verbinden met de Internetbridge

3. Extensiekit koppelen met Internetbridge

Draadloze opstelling:

Slimme Thermostaat draadloos geïnstalleerd met ontvanger



Slimme Thermostaat & Extensiekit

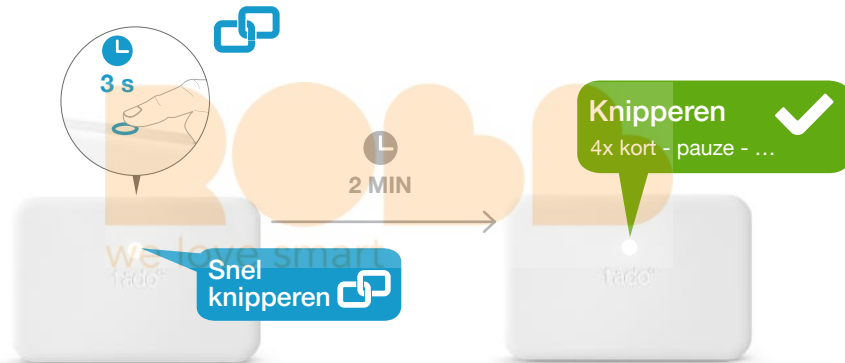

Druk 3 seconden op knop tot het led snel begint te knippen

Gepaird

Knippen ✘
2x kort - pauze - ...

Indien mislukt:

Herstart pairen en zorg ervoor dat tijdens het pairen de afstand tussen de apparaten minstens 3 m bedraagt

4. Slimme Thermostaat koppelen met Internetbridge

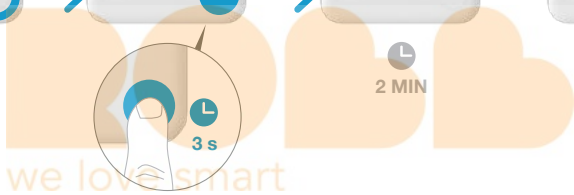
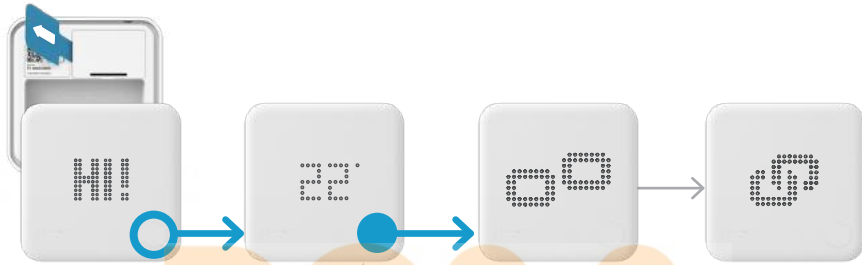

Verwijder
batterijstrip en druk
op knop

Druk 3
seconden op
knop - laat los

Aan het
pairen

Gepaird



Indien mislukt:

- Druk op de knop om de storing te verhelpen
- Herstart pairen en zorg ervoor dat tijdens het pairen de afstand tussen de apparaten minstens 3 m bedraagt

Menu voor installateurs openen

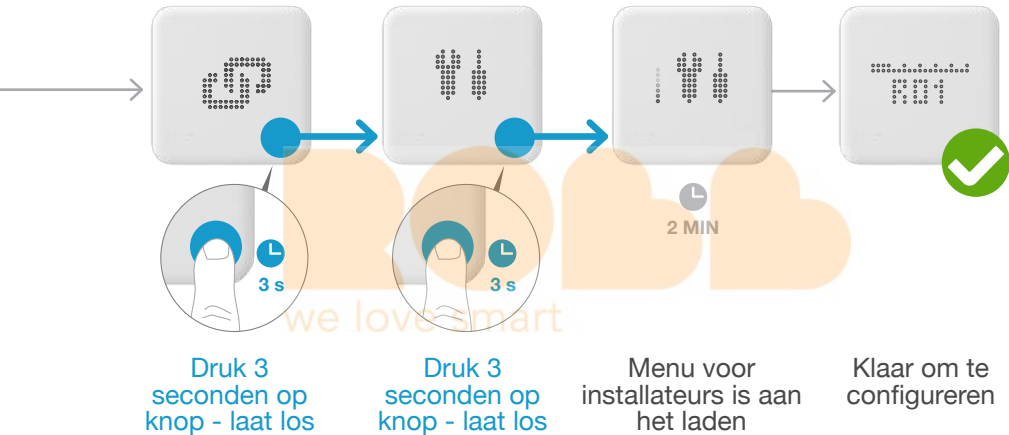

Indien mislukt:

- Herhaal de acties om het menu voor installateurs te openen
- Zorg ervoor dat tijdens het laden van het menu de afstand tussen de apparaten minstens 3 m is

5. Configuratie: Nefit EMS-Bus

Bedrade opstelling:

Slimme Thermostaat bedraad
aangesloten op de ketel



Slimme Thermostaat



Selecteer
Nefit
EMS-Bus
D31



Selecteer
verwarmings-
circuit
HC01



Activeer
aansturing
warm water

Draadloze opstelling:

Slimme Thermostaat draadloos
geïnstalleerd met ontvanger



Slimme Thermostaat



& Extensiekit



Selecteer
Temperatuur-
sensor
TS



Selecteer
verwarmings-
circuit
HC01



Activeer
aansturing
warm water

BOBB

work smart

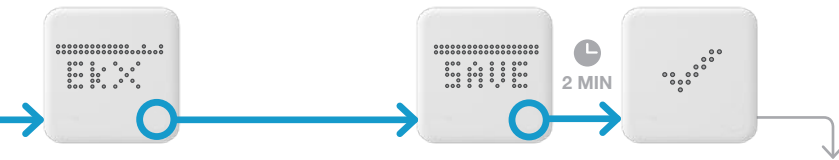

Geen
Extensiekit

**Nefit EMS-Bus installatie
voltooid**

1. Test het systeem
2. Geef de registratiekaart
aan de klant

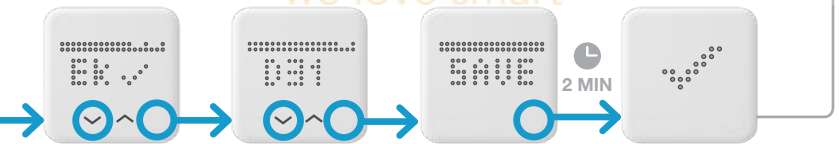

Extensiekit
aanwezig

Selecteer
Nefit
EMS-Bus
D31

**Configuratedownload actief
na opslaan van het menu voor
installateurs (kan tot 2 min. duren)**

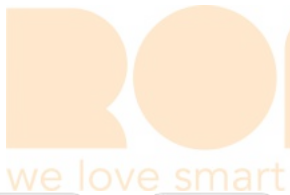

1. Bedrading: Vaillant eBus

Bedrade opstelling:

Slimme Thermostaat bedraad aangesloten op de ketel

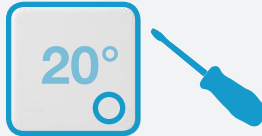

Slimme Thermostaat

Draadloze opstelling:

Slimme Thermostaat draadloos geïnstalleerd met ontvanger



Slimme Thermostaat

&

Extensiekit



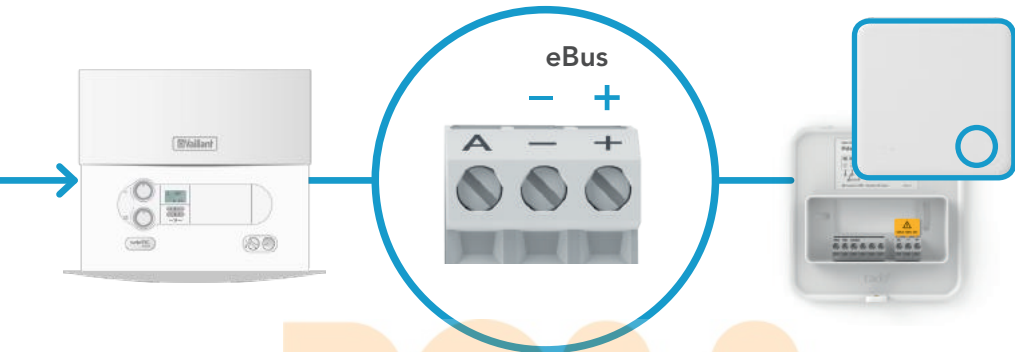

Verwarmingsketel

Slimme Thermostaat

MAX 36 V DC

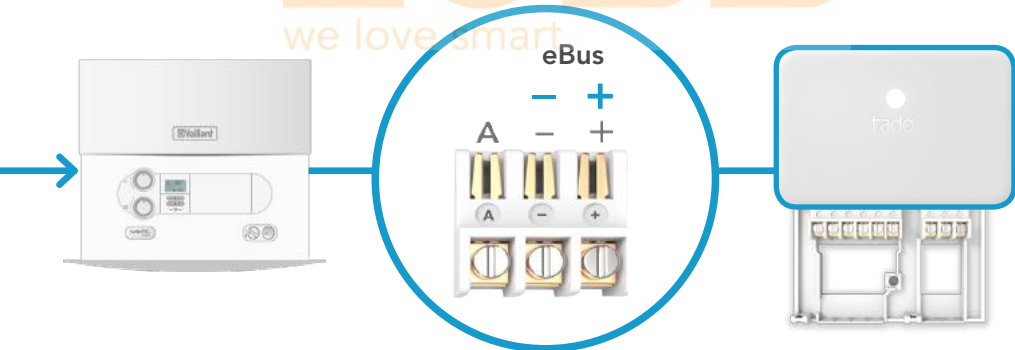
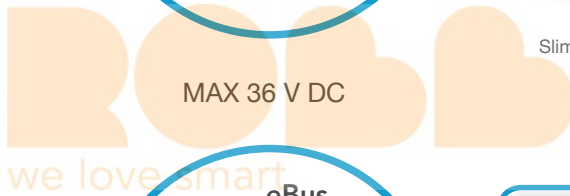

Verwarmingsketel

Extensiekit

2. Internetbridge verbinden met router

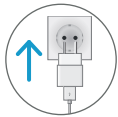

Indien geen USB-ingang vrij is

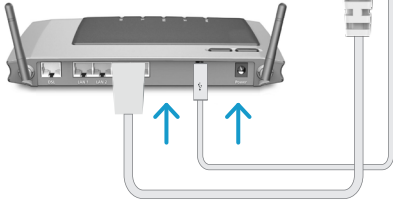

Verbind
Internetbridge
met router

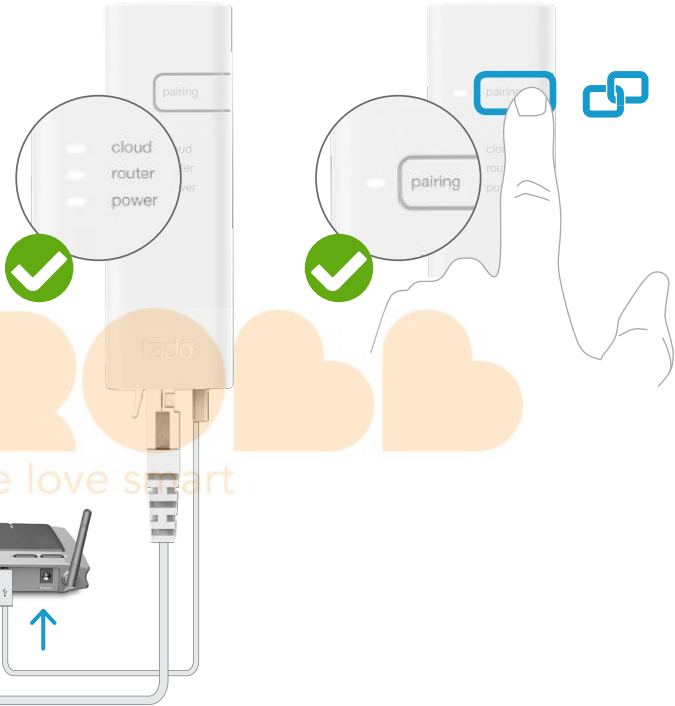

Druk op pairingknop tot het
led knippert om pairingmodus
te activeren

Pairing stelt andere apparaten in staat om
zich te verbinden met de Internetbridge

3. Extensiekit koppelen met Internetbridge

Draadloze opstelling:

Slimme Thermostaat draadloos geïnstalleerd met ontvanger



Slimme Thermostaat & Extensiekit

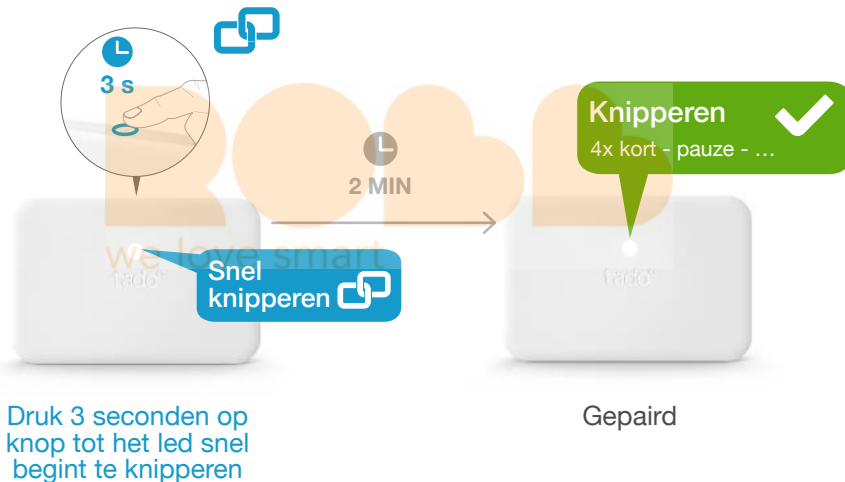

Knipperen ✘
2x kort - pauze - ...

Indien mislukt:

Herstart paren en zorg ervoor dat tijdens het paren de afstand tussen de apparaten minstens 3 m bedraagt

4. Slimme Thermostaat koppelen met Internetbridge

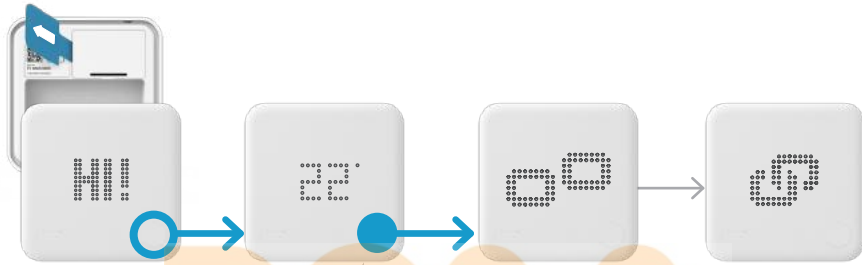

Verwijder
batterijstrip en druk
op knop

Druk 3
seconden op
knop - laat los

Aan het
pairen

Gepaird



Indien mislukt:

- Druk op de knop om de storing te verhelpen
- Herstart pairen en zorg ervoor dat tijdens het pairen de afstand tussen de apparaten minstens 3 m bedraagt

Menu voor installateurs openen

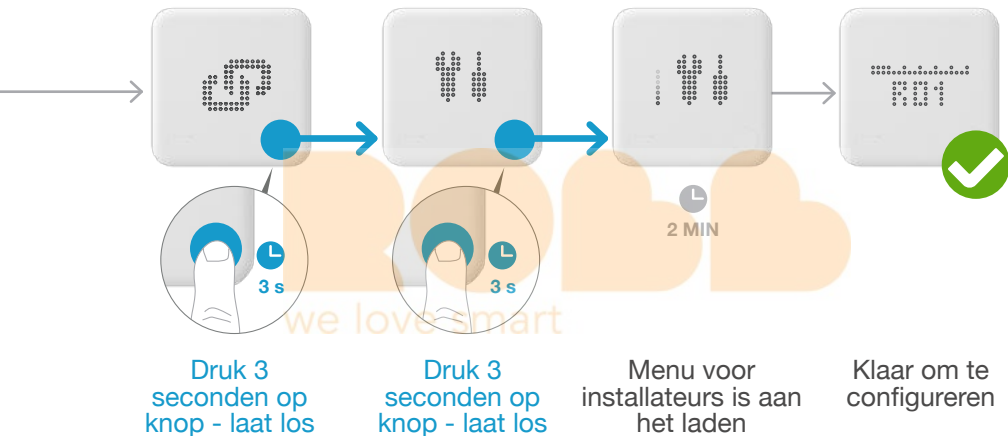

Indien mislukt:

- Herhaal de acties om het menu voor installateurs te openen
- Zorg ervoor dat tijdens het laden van het menu de afstand tussen de apparaten minstens 3 m is

5. Configuration: Vaillant eBus

Bedrade opstelling:

Slimme Thermostaat bedraad aangesloten op de ketel



Slimme Thermostaat



Selecteer
eBus
D05 of D07



Selecteer
verwarmings-
circuit HC01 of
HC02



Activeer
aansturing
warm water
(alleen voor
D07)

D05 voor systemen met een calorMATIC VRC430/470 (VR81)

D07 standaard Vaillant eBus (alleen HC01 beschikbaar)

Draadloze opstelling:

Slimme Thermostaat draadloos geïnstalleerd met ontvanger



Slimme Thermostaat



& Extensiekit



Selecteer
Temperatuur-
sensor
TS



Selecteer
verwarmings-
circuit HC01 of
HC02



Activeer
aansturing
warm water
(alleen voor
D07)

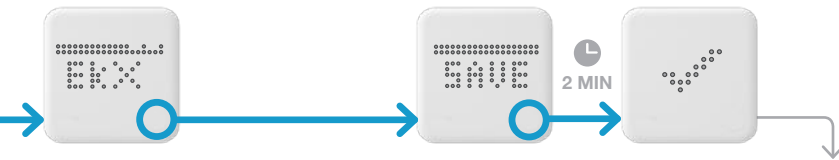

Geen
Extensiekit

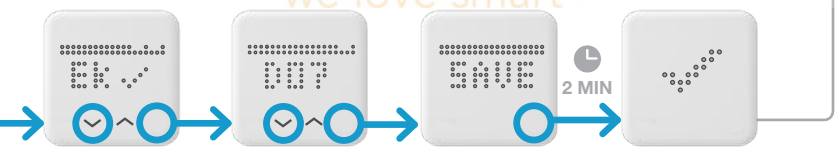

**Vaillant eBus installatie
 voltooid**

1. Test het systeem
2. Geef de registratiekaart
aan de klant



Extensiekit
aanwezig

Selecteer
eBus
D05 or D07

 Configuratie-download actief
na opslaan van het menu voor
installateurs (kan tot 2 min. duren)

BO
we love smart

ROBB
we love smart

tado° ondersteunt nog veel meer fabrikanten en interfaces

Onder meer de volgende fabrikanten met digitale interfaces:

- **AGPO** - zie Opentherm
- **AWB** - zie Opentherm
- **ATAG** - zie OpenTherm
- **Brink** - zie OpenTherm
- **Ferrol**i - zie OpenTherm
- **Intergas** - zie Opentherm
- **Itho Daalderop** - zie OpenTherm
- **Remeha** - zie OpenTherm

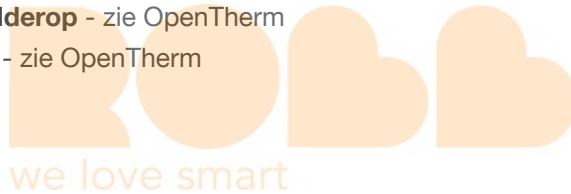

Voor technisch advies:

Ons serviceteam voor installateurs assisteert je graag met installatie-instructies voor verdere verwarmingssystemen:

☎ 020 262 2406 of www.tado.com



Relaisaansluiting

Potentiaalvrije bedrading Slimme Thermostaat **Vanaf pagina 32**

Slimme Thermostaat aansluiten op vloerverwarmingsklep **Vanaf pagina 33**

Potentiaalvrije bedrading Extensiekit **Vanaf pagina 34**

Extensiekit 230 V relaisbedrading **Vanaf pagina 35**

1. Bedrading: Slimme Thermostaat **potentiaalvrij**

Bedrade opstelling:

Slimme Thermostaat bedraad aangesloten op de ketel



Slimme Thermostaat

MAX 230 V AC
6(4) A

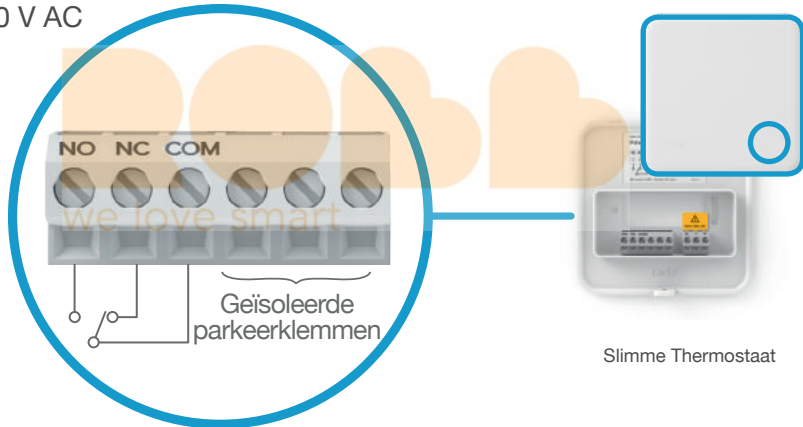

Slimme Thermostaat



- NO:** Normally open (in rust geopend) - warmtevraag
- NC:** Normally closed (in rust gesloten) - geen warmtevraag
- COM:** Common (gemeenschappelijk)

1. Bedrading: Slimme Thermostaat vloerverwarmingsklep 230 V

Bedrade opstelling:

De Slimme Thermostaat wordt rechtstreeks aangesloten op de vloerverwarmingsklep



Slimme Thermostaat

Klep in rust gesloten indien niet voorzien van stroom:

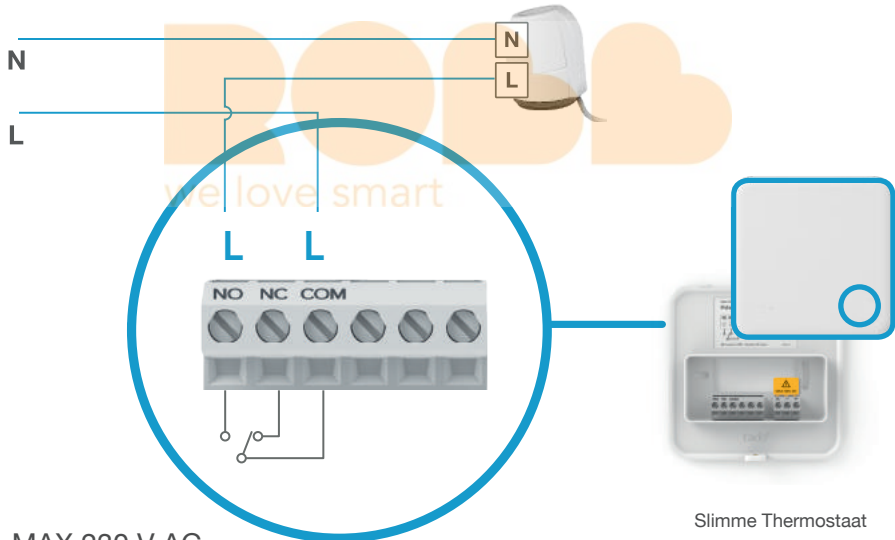

MAX 230 V AC
6(4) A

Slimme Thermostaat

1. Bedrading: Extensiekit **potentiaalvrij**

Draadloze opstelling:

Slimme Thermostaat draadloos geïnstalleerd met ontvanger



Slimme Thermostaat & Extensiekit

MAX 230 V AC
6(4) A

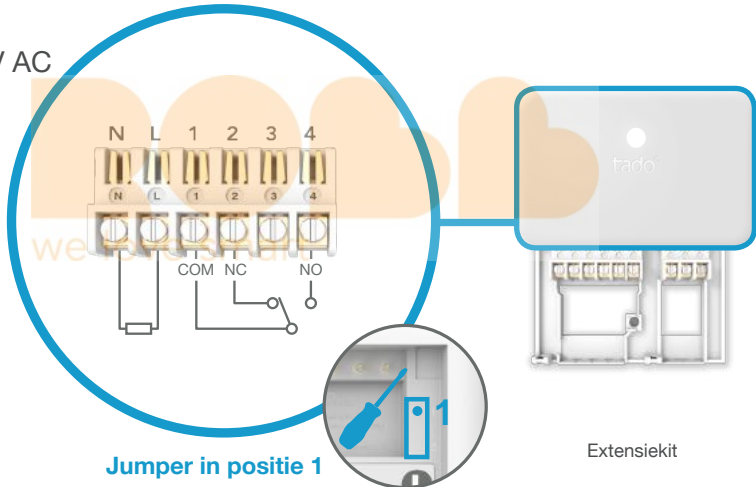

Jumper in positie 1

Extensiekit



NO: Normally open (in rust geopend) - warmtevraag

NC: Normally closed (in rust gesloten) - geen warmtevraag

COM: Common (gemeenschappelijk)

1. Bedrading: Extensiekit 230 V relais

Draadloze opstelling:

Slimme Thermostaat draadloos geïnstalleerd met ontvanger



MAX 230 V AC
6(4) A

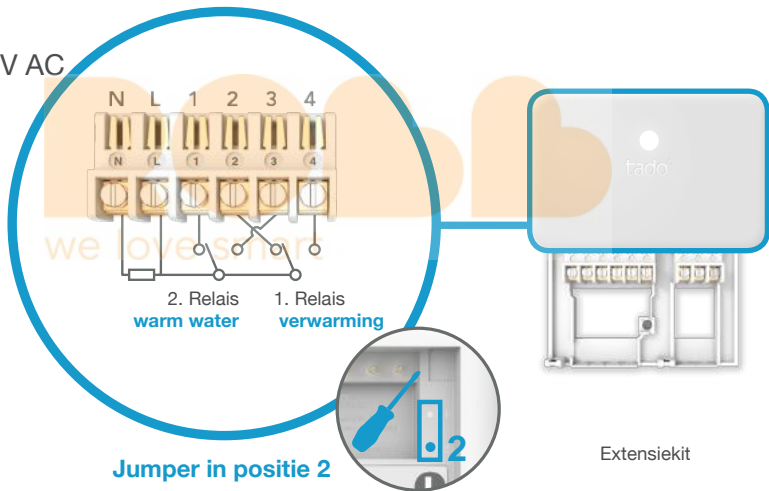

Het tweede relais stuurt het warme water aan indien een aparte aansturing beschikbaar is.

2. Internetbridge verbinden met router

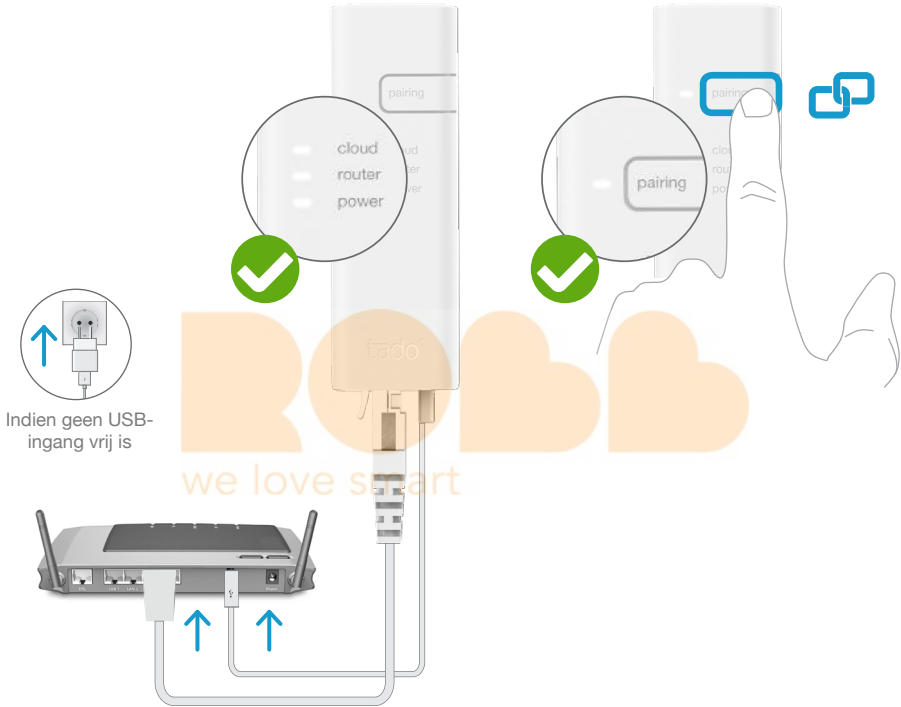

3. Extensiekit koppelen met Internetbridge

Draadloze opstelling:

Slimme Thermostaat draadloos geïnstalleerd met ontvanger



Slimme Thermostaat & Extensiekit

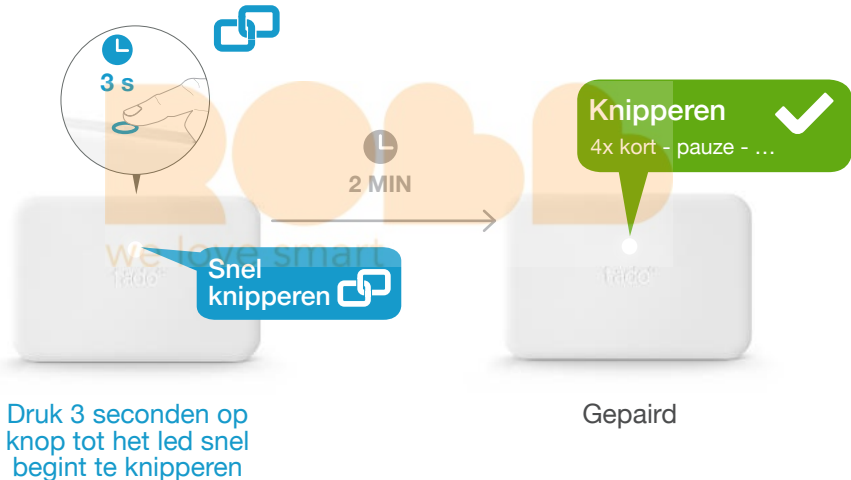

Knipperen ✘
2x kort - pauze - ...

Indien mislukt:

Herstart pairen en zorg ervoor dat tijdens het pairen de afstand tussen de apparaten minstens 3 m bedraagt

4. Slimme Thermostaat koppelen met Internetbridge

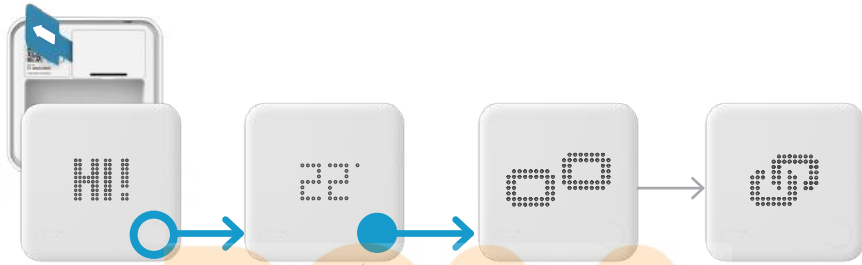

Verwijder
batterijstrip en druk
op knop

Druk 3
seconden op
knop - laat los

Aan het
pairen

Gepaird



Indien mislukt:

- Druk op de knop om de storing te verhelpen
- Herstart pairen en zorg ervoor dat tijdens het pairen de afstand tussen de apparaten minstens 3 m bedraagt

Menu voor installateurs openen

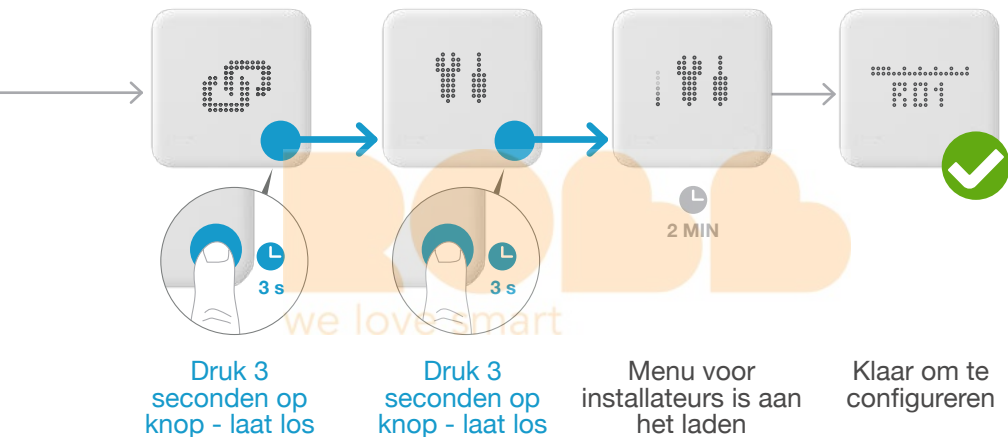

Indien mislukt:

- Herhaal de acties om het menu voor installateurs te openen
- Zorg ervoor dat tijdens het laden van het menu de afstand tussen de apparaten minstens 3 m is

5. Configuratie: Relais (alle fabrikanten)

Bedrade opstelling:

Slimme Thermostaat bedraad
aangesloten op de ketel



Slimme Thermostaat



Selecteer
Relais
R01



Selecteer
verwarmings-
circuit
HC01



Geen
warmwater
sturing



work smart

Draadloze opstelling:

Slimme Thermostaat draadloos
geïnstalleerd met ontvanger



Slimme Thermostaat



& Extensiekit



Selecteer
Temperatuur-
sensor
TS



Selecteer
verwarmings-
circuit
HC01



Geen
warmwater
sturing
(actieveer
voor 2de
relais)

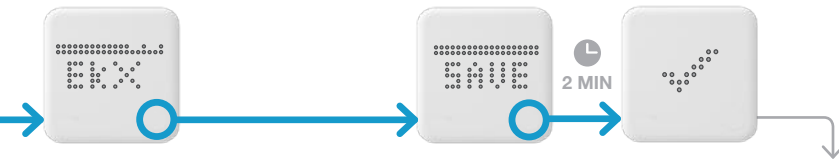

Geen
Extensiekit

Installatie voltooid

1. Test het systeem
2. Geef de registratiekaart aan de klant

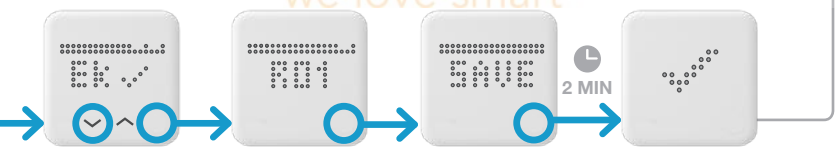
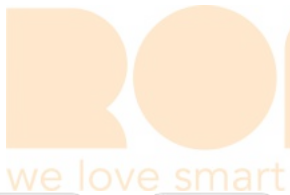

Extensiekit
aanwezig

Selecteer
Relais
R01

Configuratedownload actief na opslaan van het menu voor installateurs (kan tot 2 min. duren)

tado°

Verkrijg advies van onze experts via de
tado° hotline voor installateurs:

we love  020 262 2406

of op
www.tado.com

