

twinkly™

GENERATION II

dots

INSTRUCTIONS GUIDE | GUIDA ALLE ISTRUZIONI | GUIDE D'INSTRUCTIONS | BETRIEBSANLEITUNG | GUÍA DE INSTRUCCIONES | HANDLEIDING | INSTRUKTIONSVEJLEDNING |
KÄYTTÖOPAS | INSTRUKTIONSVEJLEDNING | INSTRUKTIONSVEJLEDNING | LEIÐBEININGAR | NAVODILA ZA UPORABO | NÁVOD NA POUŽITÍ | NÁVOD K POUŽITÍ | KEZELÉSI UTASÍTÁS
| GHID DE INSTRUCȚIUNI | INSTRUKCJA OBSŁUGI | РУКОВОДСТВО ПО ЭКСПЛУАТАЦИИ | РУКОВОДСТВО ПО ЭКСПЛУАТАЦИИ

FOR INDOOR AND OUTDOOR USE | PER USO INTERNO ED ESTERNO | POUR USAGE INTÉRIEUR ET EXTÉRIEUR | FÜR DEN INNEN- UND AUSSENBEREICH | PARA USO EN INTERIORES Y AL AIRE LIBRE |
VOOR BINNEN- EN BUITENGEBRUIK | SISÄ- JA ULKOKÄYTTÖÖN | TIL INDENDØRS OG UDENDØRS BRUG | TIL INDENDØRS OG UDENDØRS BRUG | TIL INDENDØRS OG UDENDØRS BRUG | IL NOTKUNAR
INNAN- OG UTANDYRA | ZA NOTRANJO IN ZUNANJO UPORABO | PRE VNÚTORNÉ A VONKAJŠIE POUŽITIE | PRO VNITŘNÍ I VENKOVNÍ POUŽITÍ | BELTÉRI ÉS KÜLTÉRI HASZNÁLATRA | PENTRU UZ
INTERIOR ȘI EXTERIOR | DO UŽYCIA WEWNĄTRZ I NA ZEWNĄTRZ | ДЛЯ ВНУТРЕННЕГО И НАРУЖНОГО ИСПОЛЬЗОВАНИЯ | ДЛЯ ВНУТРЕННЕГО И НАРУЖНОГО ИСПОЛЬЗОВАНИЯ

attention

ATTENTION / ATTENZIONE / ATTENTION / ACHTUNG / ATENCIÓN / AANDACHT / HUOMIO / BEMERK / OBS / MERK
FØLGENDE / ATHUGIÐ / POZOR / UPOZORNENIE / POZOR / FIGYELEM / ATENȚIE / UWAGA / УВАГА / ВНИМАНИЕ

EN Read and follow all safety instructions.

1. READ AND FOLLOW ALL SAFETY INSTRUCTIONS.
2. Do not use seasonal products outdoors unless marked suitable for indoor and outdoor use. When products are used in outdoor applications, connect the product to a Ground Fault Circuit Interrupting (GFCI) outlet. If one is not provided, contact a qualified electrician for proper installation.
3. This seasonal use product is not intended for permanent installation or use.
4. Do not mount or place near gas or electric heaters, fireplaces, candles, or other similar sources of heat.
5. Do not secure the wiring of the product with staples or nails, or place on sharp hooks or nails.
6. Do not let lamps rest on the supply cord or on any wire.
7. Unplug the product when leaving the house, or when retiring for the night, or if left unattended.
8. This is an electric product — not a toy! To avoid the risk of fire, burns, personal injury, and electric shock it should not be played with or placed where small children can reach it.
9. Do not use this product for other than its intended use.
10. Do not hang ornaments or other objects from the cord, wire, or light string.
11. Do not cover the product with cloth, paper, or any material not part of the product when in use.
12. Do not close doors or windows on the product or extension cords as this may damage the wire insulation.
13. Read and follow all instructions that are on the product or provided with the product.
14. SAVE THESE INSTRUCTIONS.
15. Do not connect the chain to the supply while it is in the packing.
16. Where breakage or damage to lamps occurs the chain must not be used/energised but disposed of safely.
17. The lamps are not replaceable.
18. WARNING – RISK OF ELECTRIC SHOCK IF LAMPS ARE BROKEN OR MISSING. DO NOT USE.

Use and care instructions

- a. When the product is placed on a live tree, the tree should be well maintained and fresh. Do not place on live trees in which the needles are brown or break off easily. Keep the live tree holder filled with water.
- b. If the product is placed on a tree, the tree should be well-secured and stable.
- c. Before using or reusing, inspect the product carefully. Discard any products that have cut, damaged, or frayed wire insulation or cords, cracks in the lamp holders or enclosures, loose connections, or exposed copper wire.
- d. When storing the product, carefully remove the product from wherever it is placed, including trees, branches, or bushes, to avoid any undue strain or stress on the product conductors, connections, and wires.
- e. When not in use, store neatly in a cool, dry location protected from sunlight.

WARNING - To reduce the risk of fire and electric shock:

- a. Do not install on trees having needles, leaves or branch coverings of metal or materials which look like metal.
- b. Do not mount or support wires in a manner that can cut or damage wire insulation.

Class A Disclaimer: This equipment has been tested and found to comply with the limits for a Class A digital device, pursuant to Part 15 of the FCC Rules. These limits are designed to provide reasonable protection against harmful interference in a residential installation. This

equipment generates, uses and can radiate radio frequency energy and, if not installed and used in accordance with the instructions, may cause harmful interference to radio communications. However, there is no guarantee that interference will not occur in a particular installation. If this equipment does cause harmful interference to radio or television reception, which can be determined by turning the equipment off and on, the user is encouraged to try to correct the interference by one or more of the following measures:

- Reorient or relocate the receiving antenna.
- Increase the separation between the equipment and receiver.
- Connect the equipment into an outlet on a circuit different from that to which the receiver is connected.
- Consult the dealer or an experienced radio/television technician for help.

⚠ WARNING!

Do not connect the light string to the power supply while it is in the packaging. The connecting cable cannot be repaired or replaced. THE LAMPS ARE NOT REPLACEABLE. The lighting chain must not be used without all gaskets being in place. Lighting chains don't intend for interconnection. Do not connect this light string electrically to devices from another manufacturer. CAUTION! Strangulation hazard. Keep out of reach of young children.



The crossed-out wheeled bin symbol indicates that the item should be disposed of separately from household waste. The item should be handed in for recycling in accordance with local environmental regulations for waste disposal.

The manufacturer, Ledworks Srl, declares that this device complies with the (LVD) 2014/35/EU, (RED) 2014/53/EU, (EMC) 2014/30/EU, (RoHS) 2011/65/EU, (REACH) 1907/2006 directives. The full text of the EU declaration of conformity is available at the following Internet address: www.twinkly.com/certifications

System Requirement

The minimum system requirement for mobile phones are iOS 11 and Android 5 Check the app store for the latest update to ensure the best performance.

Technical Specifications

Power supply: see label
IP protection: IP44

Premium grade LED diodes

To ensure high color rendering, Twinkly products only use high-quality LEDs.

Twinkly's RGB and RGB+W products are produced according to quality principles and processes that allow us to obtain a high degree of primary color purity.

The minimum excitation purity values of the Blue, Green and Red components are shown within the table below.

Operating RF for Wi-Fi / Bluetooth		Color Purity values	
Frequency	2402/2480 Mhz	Blue	> 90%
Max output		Green	> 65%
Power	<100mW	Red	> 95%

* values apply only to RGB (STP) and RGBW (SPP) products, not AWW (GOP) products

IT Leggi e segui tutte le istruzioni di sicurezza.

1. LEGGI E SEGUI TUTTE LE AVVERTENZE DI SICUREZZA.
2. Non utilizzare prodotti stagionali all'aperto, a meno che non siano contrassegnati come idonei per uso interno ed esterno. Quando i prodotti vengono utilizzati in applicazioni esterne, collega il prodotto a una presa GFCI (interruzione del circuito di guasto a terra). In caso contrario, contatta un elettricista qualificato per una corretta installazione.
3. Questo prodotto per uso stagionale non è destinato all'installazione o all'uso permanente.
4. Non montare o collocare il prodotto vicino a riscaldatori a gas o elettrici, caminetti, candele o altre fonti di calore simili.
5. Non fissare il cablaggio del prodotto con graffette o chiodi, o collocarlo su ganci appuntiti o chiodi.
6. Non lasciare che le lampadine poggino sul cavo di alimentazione o su qualsiasi filo.
7. Scollega il prodotto quando esci di casa, quando vai a dormire o se lo lasci incustodito.
8. Questo è un prodotto elettrico, non un giocattolo. Per evitare il rischio d'incendi, ustioni, lesioni personali e scosse elettriche deve essere maneggiato con cautela e collocato in un punto in cui i bambini piccoli non possano raggiungerlo.
9. Non utilizzare questo prodotto per un uso diverso da quello previsto.
10. Non appendere ornamenti o altri oggetti al cavo o al filo luminoso.
11. Non coprire il prodotto con panni, carta o altro materiale che non fa parte del prodotto durante l'uso.
12. Non chiudere porte o finestre sul prodotto o prolunghie poiché ciò potrebbe danneggiare l'isolamento dei cavi.
13. Leggi e segui tutte le istruzioni indicate sul prodotto o fornite con il prodotto.
14. CONSERVA QUESTE ISTRUZIONI.
15. Non collegare il filo luminoso alla rete mentre è nella confezione.
16. In caso di rottura o danneggiamento delle lampadine, il filo luminoso non deve essere utilizzata/alimentata ma smaltita in modo sicuro.
17. Le lampadine non sono sostituibili.
18. AVVERTENZA: SE LE LAMPADINE SONO ROTTE O MANCANTI, VI È RISCHIO DI SCOSSA ELETTRICA. NON USARE.

Istruzioni per l'uso e la cura

- a. Quando il prodotto è posto su un albero vivo, l'albero deve essere ben mantenuto e fresco. Non collocare su alberi vivi in cui gli aghi sono marroni o si spezzano facilmente. Tieni il porta-albero vivo pieno d'acqua.
- b. Se il prodotto viene posto su un albero, l'albero deve essere ben fissato e stabile.
- c. Prima dell'uso o del riutilizzo, ispeziona attentamente il prodotto. Elimina tutti i prodotti che hanno l'isolamento o i cavi tagliati, danneggiati o sfilacciati, crepe nei portalampe o negli involucri, le connessioni allentate o il filo di rame esposto.
- d. Durante la conservazione del prodotto, rimuovilo con cura da qualsiasi luogo in cui è collocato, compresi alberi, rami o cespugli, per evitare qualsiasi sforzo o sollecitazione eccessiva sui conduttori, sulle connessioni e sui fili del prodotto.
- e. Quando il prodotto non è in uso, conservalo con cura in un luogo fresco e asciutto, al riparo dalla luce solare.

ATTENZIONE - Per ridurre il rischio di incendio e scosse elettriche:

- a. Non installarlo su alberi con aghi, foglie o rami di metallo o materiali che assomigliano al metallo.
- b. Non montare o sostenere i fili in modo da tagliare o danneggiare il materiale isolante.

Dichiarazione di non responsabilità di classe A: questa apparecchiatura è stata testata e trovata conforme ai limiti per un dispositivo digitale di Classe A, in conformità alla Parte 15 delle Norme FCC. Questi limiti sono progettati per fornire una protezione ragionevole contro interferenze dannose in un'installazione residenziale. Questa apparecchiatura genera, utilizza e può irradiare energia in radiofrequenza e, se non installata e utilizzata secondo le istruzioni, può causare interferenze dannose alle comunicazioni radio. Tuttavia, non vi è alcuna garanzia

che non si verifichino interferenze in una particolare installazione. Se questa apparecchiatura causa interferenze dannose alla ricezione radio o televisiva, che possono essere determinate spegnendo e riaccendendo l'apparecchio, l'utente è incoraggiato a provare a correggere l'interferenza adottando una o più delle seguenti misure:

- Riorientare o riposizionare l'antenna ricevente.
- Aumentare la separazione tra l'apparecchiatura e il ricevitore.
- Collegare l'apparecchiatura a una presa su un circuito diverso da quello a cui è collegato il ricevitore.
- Consultare il rivenditore o un tecnico radiotelevisivo esperto per assistenza.

⚠ ATTENZIONE!

Non collegare l'illuminazione alla corrente elettrica quando è ancora nella confezione. Il cavo di collegamento non può essere riparato o sostituito. LE LAMPADINE NON SONO SOSTITUIBILI. La catena di luci non può essere utilizzata senza tutte le guarnizioni presenti e intatte. Le catene di luci non possono essere fisicamente collegate tra loro. Non collegare elettricamente questa illuminazione a dispositivi di un altro produttore. ATTENZIONE! Pericolo di strangolamento. Tenere fuori dalla portata dei bambini.



Il simbolo del bidone della spazzatura barrato indica che l'articolo deve essere smaltito separatamente dai rifiuti domestici. L'articolo deve essere consegnato per il riciclaggio in conformità con le normative ambientali locali per lo smaltimento dei rifiuti.

Il fabbricante Ledworks srl dichiara che questo dispositivo è conforme alle direttive (LVD) 2014/35/EU, (RED) 2014/53/EU, (EMC) 2014/30/EU, (RoHS) 2011/65/EU. Il testo completo della dichiarazione di conformità UE è disponibile al seguente indirizzo Internet: www.twinkly.com/certifications

Requisito del sistema

I requisiti minimi di sistema per i telefoni cellulari sono iOS 11 e Android 5 Controlla l'app store per l'ultimo aggiornamento per garantire le migliori prestazioni.

Specifiche Tecniche

Alimentazione: vedi etichetta
Protezione IP: IP44

Diodi LED di qualità premium

Per garantire un'elevata resa cromatica, i prodotti Twinkly utilizzano solo LED di alta qualità.

I prodotti RGB e RGB+W di Twinkly sono realizzati secondo principi e processi di qualità che ci consentono di ottenere un alto grado di purezza dei colori primari.

I valori minimi di purezza di eccitazione dei componenti Blu, Verde e Rosso sono riportati nella tabella sottostante.

RF operativo per Wi-Fi / Bluetooth	Valori di purezza del colore
Frequenza	2402/2480 Mhz
Potenza massima in uscita	<100mW
	Blu > 90%
	Verde > 65%
	Rosso > 95%

* I valori si applicano solo ai prodotti RGB (STP) e RGBW (SPP), non ai prodotti AWW (GOP)

FR Lisez et suivez toutes les instructions de sécurité.

1. LISEZ ET RESPECTEZ TOUTES LES CONSIGNES DE SÉCURITÉ.
2. N'utilisez pas de produits saisonniers à l'extérieur à moins qu'ils ne soient identifiés comme conçus pour un usage intérieur et extérieur. Lorsque les produits sont utilisés à l'extérieur, raccordez l'appareil à une prise de courant avec disjoncteur de fuite à la terre (GFCI). Si ce

n'est pas le cas, contactez un électricien qualifié pour une installation adaptée.

3. Ce produit à usage saisonnier n'est pas destiné à une installation ou à une utilisation permanente.
4. N'installez pas l'appareil à proximité d'appareils de chauffage au gaz ou électriques, de foyers, de bougies ou d'autres sources de chaleur similaires.
5. Ne fixez pas les câbles du produit avec des agrafes ou des clous, et ne les placez pas sur des crochets ou des clous pointus.
6. Ne laissez pas les lampes reposer sur le cordon d'alimentation ou sur un fil électrique.
7. Débranchez l'appareil lorsque vous quittez la maison, avant d'aller vous coucher ou s'il est laissé sans surveillance.
8. Ce produit est un appareil électrique, pas un jouet ! Pour éviter les risques d'incendie, de brûlures, de blessures et d'électrocution, il ne doit pas être utilisé pour jouer ou être placé dans un endroit accessible aux jeunes enfants.
9. Utilisez pas ce produit à d'autres fins que celles auxquelles il est destiné.
10. N'accrochez pas d'ornements ou d'autres objets sur le cordon, le fil électrique ou la guirlande lumineuse.
11. Ne couvrez pas le produit avec du tissu, du papier ou toute autre matière ne faisant pas partie du produit lorsqu'il est utilisé.
12. Ne fermez pas des portes ou des fenêtres sur le produit ou les rallonges électriques car cela pourrait endommager la gaine isolante du fil.
13. Lisez et respectez toutes les consignes indiquées sur le produit ou fournies avec celui-ci.
14. CONSERVEZ CES CONSIGNES.
15. Ne connectez pas la chaîne à l'alimentation lorsqu'elle est dans l'emballage.
16. En cas de bris ou d'endommagement des ampoules, la chaîne ne doit pas être utilisée/sous tension, mais éliminée en toute sécurité.
17. Les lampes ne sont pas remplaçables.
18. AVERTISSEMENT - RISQUE DE CHOC ÉLECTRIQUE SI LES LAMPES SONT CASSÉES OU MANQUANTES. NE PAS UTILISER.

Consignes d'utilisation et d'entretien

- a. Lorsque le produit est placé sur un arbre vivant, l'arbre doit être bien entretenu et en bonne santé. Ne placez pas le produit sur les arbres vivants dont les aiguilles sont de couleur marron ou cassantes. Pensez à remplir d'eau le pot de l'arbre vivant.
- b. Si le produit est placé sur un arbre, l'arbre doit être fixe et stable.
- c. Avant d'utiliser ou de réutiliser le produit, inspectez-le soigneusement. Jetez tout produit dont les câbles ou les cordons ont une gaine isolante entaillée, endommagée ou effilochée, avec des fissures sur les douilles des lampes ou les boîtiers, des raccords desserrés ou du fil de cuivre apparent.
- d. Lors du rangement du produit, retirez soigneusement le produit de l'endroit où il est placé, y compris les arbres, les branches ou les buissons, pour éviter toute déformation ou dégradation des conducteurs, des branchements et des fils du produit.
- e. Lorsqu'il n'est pas utilisé, rangez soigneusement le produit dans un endroit frais et sec, à l'abri de la lumière du soleil.

AVERTISSEMENT - Pour réduire le risque d'incendie et de choc électrique :

- a. Ne l'installez pas sur des arbres dont les aiguilles, les feuilles ou les branches sont recouvertes de métal ou de matériaux ressemblant à du métal.
- b. Ne montez pas ou ne soutenez pas les fils d'une manière qui pourrait couper ou endommager l'isolation des fils.

Clause de non-responsabilité de classe A: cet appareil a été testé et déclaré conforme aux limites imposées aux appareils numériques de classe A, conformément à la section 15 des normes FCC. Ces limites sont conçues pour fournir une protection raisonnable contre les interférences nuisibles dans une installation résidentielle. Cet appareil génère, utilise et peut émettre de l'énergie de fréquence radio et, s'il n'est pas installé et utilisé conformément aux

instructions, il peut causer des interférences nuisibles aux communications radio. Cependant, rien ne garantit que des interférences ne se produiront pas dans une installation particulière. Si cet appareil provoque des interférences nuisibles avec la réception de radio ou de télévision, qui peuvent se vérifier en éteignant et en rallumant l'appareil, l'utilisateur est invité à tenter de corriger l'interférence en appliquant l'une ou plusieurs des mesures suivantes:

- Réorientez ou déplacez l'antenne de réception.
- Augmentez la distance entre l'appareil et le récepteur.
- Branchez l'appareil sur une prise d'un circuit différent de celui auquel le récepteur est connecté.
- Consultez le revendeur ou un technicien expérimenté en radio/télévision pour obtenir de l'aide.

AVERTISSEMENT!

Ne connectez pas le prise au support dans le packaging. Le câble connecteur ne peut être remplacé ou réparé. Si le câble est abîmé, l'appareil tout entier doit être remplacé. La chaîne d'éclairage ne doit pas être utilisée si tous les joints ne sont pas en place. Les chaînes d'éclairage ne sont pas destinées à être interconnectées. Bulbe non remplaçable. Ne connectez pas le produit à un produit d'un autre fabricant. Attention! Danger d'étranglement. Tenez hors de portée des enfants.



Le symbole de la poubelle barrée indique que l'article doit être éliminé séparément des ordures ménagères. L'article doit être déposé pour le recyclage conformément aux réglementations environnementales locales pour l'élimination des déchets.

Le fabricant, Ledworks Srl, déclare que cet appareil est conforme aux directives (LVD) 2014/35/EU, (RED) 2014/53/EU, (EMC) 2014/30/EU, (RoHS) 2011/65/EU. Le texte complet de la déclaration de conformité européenne est disponible à l'adresse Internet suivante: www.twinkly.com/certifications

Configuration requise

La configuration minimale requise pour les smartphones est iOS 11 et Android 5 Recherchez sur l'App Store la dernière mise à jour pour optimiser les performances.

Technical Specifications

Alimentation : voir l'étiquette

Protection IP : IP44

Diodes LED de qualité supérieure

Pour assurer un rendu des couleurs élevé, les produits Twinkly n'utilisent que des LED de haute qualité.

Les produits RVB et RVB+W de Twinkly sont fabriqués selon des principes et des processus de qualité qui nous permettent d'obtenir un haut degré de pureté des couleurs primaires.

Les valeurs minimales de pureté d'excitation des composants bleu, vert et rouge sont indiquées dans le tableau ci-dessous.

RF de fonct. pour le Wi-Fi / Bluetooth	Valeurs de pureté des couleurs
Fréquence	Bleu > 90%
Puissance de sortie maximale	Vert > 65%
	Rouge > 95%

* Les valeurs s'appliquent uniquement aux produits RGB (STP) et RGBW (SPP), mais pas aux produits AWW (GOP)

LESEN und befolgen Sie alle Sicherheitshinweise.

1. LESEN UND BEFOLGEN SIE ALLE SICHERHEITSAUFWEISUNGEN.
2. Verwenden Sie Saisonprodukte nur dann im Freien, wenn sie als für den Innen- und Außengebrauch geeignet gekennzeichnet sind. Wenn Produkte in Außenanwendungen eingesetzt werden, schließen Sie das Produkt an eine Steckdose mit Fehlerstromschutzschalter an. Steht eine solche nicht zur Verfügung, wenden Sie sich zur sachgerechten Installation an einen qualifizierten Elektriker.
3. Dieses saisonale Produkt ist nicht zur dauerhaften Montage oder Nutzung bestimmt.
4. Nicht in der Nähe von Gas- oder Elektroheizungen, Feuerstellen, Kerzen oder anderen ähnlichen Wärmequellen anbringen oder platzieren.
5. Sichern Sie die Verkabelung des Produkts nicht mit Klammern oder Nägeln und bringen sie sie nicht auf spitzen Haken oder Nägeln an.
6. Legen Sie keine Lampen auf dem Stromkabel oder anderen Leitungsdrähten ab.
7. Ziehen Sie den Stecker des Produkts, wenn Sie das Haus verlassen, schlafen gehen oder das Produkt unbeaufsichtigt lassen.
8. Dies ist ein elektrisches Produkt – kein Spielzeug! Um die Gefahr von Bränden, Verbrennungen, Verletzungen und Stromschlägen zu vermeiden, darf das Produkt nicht zum Spielen verwendet oder in Reichweite kleiner Kinder platziert werden.
9. Verwenden Sie dieses Produkt ausschließlich für seinen bestimmungsgemäßen Gebrauch.
10. Hängen Sie keine Verzierungen oder anderen Gegenstände an Kabel, Leitungsdraht oder Lichterschur auf.
11. Bedecken Sie das Produkt während der Verwendung nicht mit Stoff, Papier oder anderen Materialien, die nicht Teil des Produkts sind.
12. Klemmen Sie weder das Produkt noch Verlängerungskabel in Türen oder Fenstern ein, da hierdurch die Kabelisolierung beschädigt werden kann.
13. Lesen und befolgen Sie alle Anweisungen, die sich auf dem Produkt befinden oder mit ihm bereitgestellt werden.
14. BEWAHREN SIE DIESE ANWEISUNGEN AUF.
15. Schließen Sie die Kette nicht an die Stromversorgung an, während sie sich in der Verpackung befindet.
16. Bei Brüchen oder Schäden an den Glühlampen darf die Kette nicht verwendet / unter Spannung gesetzt werden, sondern muss sicher entsorgt werden.
17. Die Glühlampen sind nicht austauschbar.
18. **WARNUNG – GEFAHR EINES ELEKTRISCHEN SCHOCKS, WENN DIE GLÜHBIRNEN KAPUTT SIND ODER FEHLEN. NICHT VERWENDEN.**

Nutzungs- und Pflegehinweise

- a. Wird das Produkt auf einem lebenden Baum angebracht, muss der Baum gut gepflegt und frisch sein. Nicht auf lebenden Bäumen anbringen, deren Nadeln braun sind oder leicht abbrechen. Stellen Sie sicher, dass der Ständer des lebenden Baums stets mit Wasser gefüllt ist.
- b. Wird das Produkt auf einem Baum angebracht, muss der Baum gut gesichert und stabil sein.
- c. Untersuchen Sie das Produkt vor jeder Verwendung und Wiederverwendung sorgfältig. Entsorgen Sie Produkte, die eingeschuttene, beschädigte oder verschlissene Kabel oder Kabelisolierungen, Risse in Lampenhaltern oder Gehäusen, lockere Verbindungen oder freigelegten Kupferdraht aufweisen.
- d. Nehmen Sie das Produkt zur Aufbewahrung vorsichtig von allen Befestigungsstellen wie Bäumen, Zweigen oder Büschen ab, um übermäßige Belastung oder Beanspruchung der Stromleiter, Verbindungen und Kabel des Produkts zu vermeiden.
- e. Wenn das Produkt nicht verwendet wird, bewahren Sie es ordentlich an einem kühlen, trockenen und vor Sonnenlicht geschützten Ort auf.

ACHTUNG – Um die Gefahr von Bränden und Stromschlägen zu reduzieren,

- a. nicht auf Bäumen anbringen, die über Nadeln, Blätter oder Zweigbeläge aus Metall oder Materialien, die wie Metall aussehen, verfügen.
- b. Leitungsdrähte nicht derart anbringen oder stützen, dass die Kabelisolierung eingeschritten oder beschädigt werden könnte.

Haftungsausschluss der Klasse A: Dieses Gerät wurde getestet und als konform zu den Grenzwerten für digitale Geräte der Klasse A gemäß Teil 15 der FCC-Bestimmungen befunden. Diese Grenzwerte bieten einen angemessenen Schutz gegen Funkstörungen in Wohninstallationen. Dieses Gerät erzeugt, verbraucht und kann Hochfrequenzenergie ausstrahlen. Falls es nicht gemäß den Anweisungen installiert und verwendet wird, kann es Störungen der Funkkommunikation verursachen. Es kann jedoch nicht garantiert werden, dass bei bestimmten Installationen keine Störungen auftreten. Wenn dieses Gerät Funkstörungen beim Radio- oder Fernsehempfang verursacht, was Sie durch Aus- und Einschalten des Geräts feststellen können, sollten Sie versuchen, diese Funkstörungen mit einer oder mehrerer der folgenden Maßnahmen zu beheben:

- Richten Sie die Empfangsantenne neu aus.
- Vergrößern Sie den Abstand zwischen Gerät und Empfänger.
- Schließen Sie das Gerät und den Empfänger an Steckdosen mit verschiedenem Stromkreis an.
- Wenden Sie sich an den Händler oder einen erfahrenen Radio- / Fernsehtechniker.

ACHTUNG!

Schließen Sie die Beleuchtung nicht an, solange sie noch in der Verpackung ist. Das Verbindungskabel kann nicht repariert oder ersetzt werden. Wenn das Kabel beschädigt ist muss die gesamte Beleuchtung beseitigt werden. **DIE GLÜHBIRNE IST NICHT ERSETZBAR.** Die Lichterkette darf nicht benutzt werden, wenn nicht alle Dichtungen angebracht sind. Lichterketten sind nicht als Verbindungsstücke gedacht. Verbinden Sie diese Beleuchtung nicht mit anderen Geräten eines anderen Herstellers. **ACHTUNG!** Gefahr vor Erdsesselung. Hängen Sie sie ausserhalb der Reichweite von Kindern auf.



Das Symbol der durchgestrichener Mülltonne weist darauf hin, dass das Produkt nicht mit dem normalen Hausmüll entsorgt werden darf. Das Produkt muss gemäß den örtlichen Abfallbestimmungen entsorgt werden.

Der Hersteller, Ledworks Srl, erklärt, dass dieses Gerät den Richtlinien (LVD) 2014/35/EU, (RED) 2014/53/EU, (EMC) 2014/30/EU, (RoHS) 2011/65/EU entspricht. Der vollständige Text der EU-Konformitätserklärung steht unter der folgenden Internetadresse www.twinkly.com/certifications

System Anforderungen

Die minimalen Systemvoraussetzungen für Mobiltelefone sind iOS 11 oder Android 5 Suchen Sie im App Store nach dem neuesten Update, um die beste Leistung sicherzustellen.

Technische Daten

Stromversorgung: siehe Etikett

IP-Schutz: IP44

Premium-LED-Dioden

Um eine hohe Farbwiedergabe zu gewährleisten, verwenden Twinkly-Produkte ausschließlich hochwertige LEDs.

Die RGB- und RGB+W-Produkte von Twinkly werden nach Qualitätsprinzipien und -prozessen hergestellt, die es uns ermöglichen, einen hohen Reinheitsgrad der Primärfarben zu erzielen.

Die minimalen Erregungsreinheitswerte der blauen, grünen und roten Komponenten sind in der folgenden Tabelle aufgeführt.

Betriebsfunk für Wi-Fi / Bluetooth	Farbreinheitswerte
Frequenz 2402/2480 Mhz	Blau > 90%
Maximale Ausgangsleistung	Grün > 65%
<100mW	Rot > 95%

** Die Werte gelten nur für RGB(STP)- und RGBW(SPP)-Produkte, nicht für AWW(GOP)-Produkte*

ES Lea y siga todas las instrucciones de seguridad.

1. LEA Y SIGA TODAS LAS INSTRUCCIONES DE SEGURIDAD.
2. No use productos de uso estacional al aire libre a menos que estén marcados como adecuados para su uso en interiores y exteriores. Cuando los productos se utilicen en aplicaciones al aire libre, conéctelos a una toma de corriente de interrupción de circuito de falla a tierra (GFCI, por sus siglas en inglés). Si no dispone de una, póngase en contacto con un electricista calificado para que realice la instalación adecuada.
3. Este producto de uso estacional no está destinado a una instalación o uso permanente.
4. No lo monte ni coloque cerca de calentadores de gas o eléctricos, chimeneas, velas u otros fuentes de calor similares.
5. No asegure el cableado del producto con grapas o clavos, ni lo coloque en ganchos o clavos afilados.
6. No deje que las lámparas descansen sobre el cable de alimentación ni sobre ningún otro cable.
7. Desenchufe el producto cuando salga de la casa, cuando se acueste por la noche o cuando lo deje desatendido.
8. ¡Este es un producto eléctrico, no un juguete! Para evitar el riesgo de incendio, quemaduras, lesiones personales y descargas eléctricas, no se debe jugar con él ni colocarlo donde los niños pequeños puedan alcanzarlo.
9. No utilice este producto para un uso distinto al previsto.
10. No cuelgue adornos u otros objetos del cordón, alambre o cuerda de luz.
11. No cubra el producto con tela, papel o cualquier otro material que no forme parte del producto durante su uso.
12. No cierre las puertas o ventanas del producto o de los cables de extensión, ya que esto podría dañar el aislamiento de los cables.
13. Lea y siga todas las instrucciones que aparecen en el producto o que se suministran con el mismo.
14. **GUARDE ESTAS INSTRUCCIONES.**
15. No conectes la cadena al suministro eléctrico mientras esté en el embalaje.
16. En caso de rotura o daño de las bombillas, la cadena no debe utilizarse ni conectarse a la corriente, sino desecharse de forma segura.
17. Las lámparas no son reemplazables.
18. **ADVERTENCIA: EN CASO DE HABER LÁMPARAS ROTAS O FALTANTES, ESTO SUPONE UN RIESGO DE DESCARGA ELÉCTRICA. NO SE DEBE UTILIZAR EN ESTOS CASOS.**

Instrucciones de uso y cuidado

- a. Cuando el producto se coloque en un árbol vivo, el árbol deberá estar bien mantenido y fresco. No lo coloque en árboles vivos en los que las agujas sean de color marrón o se rompan fácilmente. Mantenga el soporte del árbol vivo lleno de agua.
- b. Si el producto se coloca en un árbol, este deberá estar bien sujeto y ser estable.
- c. Antes de usarlo o reutilizarlo, inspeccione cuidadosamente el producto. Deseche cualquier producto que tenga los cables o aislantes cortados, dañados o deshilachados, grietas en los portálamparas o en los gabinetes, las conexiones flojas o el alambre de cobre expuesto.
- d. Cuando almacene el producto, retírelo cuidadosamente de dondequiera que esté colocado, lo que incluye árboles, ramas o arbustos, para evitar cualquier tensión o esfuerzo indebido en los conductores, las conexiones y los cables del producto.
- e. Cuando no lo utilice, guárdelo cuidadosamente en un lugar fresco y seco protegido de la luz solar.

PRECAUCIÓN. Para reducir el riesgo de incendios y descargas eléctricas:

- a. No lo instale en árboles que tengan agujas, hojas o ramas cubiertas de metal o materiales que parezcan de metal.
- b. No monte ni apoye los alambres de manera que se pueda cortar o dañar el aislamiento de los mismos.

Descargo de responsabilidad de Clase A: Este equipo ha sido probado y se ha comprobado que cumple con los límites de un dispositivo digital de Clase A, de acuerdo con la Parte 15 de las Normas de la FCC. Estos límites están diseñados para proporcionar una protección razonable contra las interferencias perjudiciales en una instalación residencial. Este equipo genera, utiliza y puede irradiar energía de radiofrecuencia y, si no se instala y utiliza de acuerdo con las instrucciones, puede causar interferencias perjudiciales en las comunicaciones por radio. Sin embargo, no se puede garantizar que no se produzcan interferencias en una instalación concreta. Si este equipo causa interferencias perjudiciales en la recepción de radio o televisión, lo cual puede determinarse apagando y encendiendo el equipo, se recomienda al usuario que intente corregir las interferencias mediante una o varias de las siguientes medidas:

- Reorientar o reubicar la antena receptora.
- Aumentar la separación entre el equipo y el receptor.
- Conectar el equipo a una toma de corriente en un circuito diferente al que está conectado el receptor.
- Consultar al distribuidor o a un técnico experto en radio/televisión para obtener ayuda.

⚠️ ¡ADVERTENCIA!

No conecte el cable a la fuente de alimentación mientras está en el embalaje. El cable de conexión no puede ser reparado o reemplazado. Si el cable está dañado, se debe desechar todo el accesorio. **BOMBILLA NO REEMPLAZABLE.** La cadena de iluminación no debe utilizarse sin que todas las juntas estén en su lugar. Las cadenas de iluminación no están pensadas para la interconexión. No conecte esta cadena eléctricamente a los dispositivos de otro fabricante. **¡PRECAUCIÓN!** Peligro de estrangulamiento. Cuelgue fuera del alcance de los niños pequeños.



El símbolo del contenedor con ruedas tachado indica que el artículo no debe eliminarse con la basura doméstica. El artículo debe ser entregado para su reciclaje de acuerdo con las normativas ambientales locales para la eliminación de residuos.

El fabricante, Ledworks Srl, declara que este dispositivo cumple con las (LVD) 2014/35/EU, (RED) 2014/53/EU, (EMC) 2014/30/EU, (RoHS) 2011/65/EU directivas. El texto completo de la declaración de conformidad con su lugar. Las cadenas de iluminación no están pensadas para la interconexión. No conecte esta cadena eléctricamente a los dispositivos de otro fabricante. **www.twinkly.com/certifications**

Requisitos del sistema

Los requisitos mínimos del sistema para teléfonos móviles son iOS 11 y Android 5 Consulte en la tienda de aplicaciones la última actualización para garantizar el mejor rendimiento.

Especificaciones técnicas

Alimentación: ver etiqueta
Protección IP: IP44

Diodos LED de primera calidad

Para garantizar una alta reproducción cromática, los productos Twinkly solo utilizan LED de alta calidad.

Los productos RGB y RGB+W de Twinkly se producen siguiendo principios y procesos de calidad que nos permiten obtener un alto grado de pureza de los colores primarios.

Los valores mínimos de pureza de excitación de los componentes Azul, Verde y Rojo se muestran en la siguiente tabla.

RF de func. para Wi-Fi / Bluetooth	Valores de pureza del color	
Frecuencia	2402/2480 Mhz	Azul > 90%
Potencia máxima	<100mW	Verde > 65%
de salida		Rojo > 95%

* Los valores solo se aplican a los productos RGB (STP) y RGBW (SPP), no a los productos AWW (GDP)

NL Lees en volg alle veiligheidsinstructies op.

1. LEES EN VOLG ALLE VEILIGHEIDSIINSTRUCTIES.
2. Gebruik seizoensproducten niet buitenshuis, tenzij gemarkeerd als geschikt voor binnen en buiten gebruik. Wanneer producten buitenshuis worden gebruikt, moet u het product aansluiten op een aardlekschakelaar. Als er geen wordt meegeleverd, moet u contact opnemen met een gekwalificeerde elektricien voor de juiste installatie.
3. Dit product voor seizoensgebruik is niet bedoeld voor permanente installatie of gebruik.
4. Niet monteren of plaatsen in de buurt van gas- of elektrische kachels, open haarden, kaarsen of andere soortgelijke warmtebronnen.
5. Zet de bedrading van het product niet vast met netjes of spijkers of plaats deze niet op scherpe haken of spijkers.
6. Laat lampen niet op het netsnoer of op een draad rusten.
7. Haal de stekker uit het stopcontact wanneer u het huis verlaat, wanneer u gaat slapen, of als u er niet bij bent.
8. Dit is een elektrisch product - geen speelgoed! Om het risico op brand, brandwonden, persoonlijk letsel en elektrische schokken te voorkomen, mag er niet mee worden gespeeld en mag het niet geplaatst worden waar kleine kinderen erbij kunnen.
9. Gebruik dit product niet voor andere doeleinden dan waarvoor het is bedoeld.
10. Hang geen versieringen of andere voorwerpen op aan een koord, draad of lichtsnoer.
11. Bedek het product niet tijdens gebruik met een doek, papier of ander materiaal dat geen deel uitmaakt van het product.
12. Sluit geen deuren of ramen op het product of de verlengsnoeren, omdat dit de isolatie van het draad kan beschadigen.
13. Lees en volg alle instructies op het product of die bij het product zijn geleverd.
14. BEWAAR DEZE INSTRUCTIES.
15. Sluit de slinger niet aan op de voeding terwijl deze in de verpakking zit.
16. Bij breuk of beschadiging van lampen mag de slinger niet worden gebruikt/onder spanning worden gezet, maar moet deze op een veilige manier worden weggegooid.
17. De lampen zijn niet vervangbaar.
18. WAARSCHUWING – RISICO OP ELEKTRISCHE SCHOK ALS LAMPEN KAPOT ZIJN OF ONTBREKEN. NIET GEBRUIKEN.

Gebruiks- en onderhoudsinstructies

- a. Wanneer het product op een levende boom wordt geplaatst, moet de boom goed worden onderhouden. Plaats niet op levende bomen waarin de naalden bruin zijn of gemakkelijk afbreken. Houd de levende boomhouder gevuld met water.
- b. Als het product op een boom wordt geplaatst, moet de boom goed stevig staan en stabiel zijn.
- c. Inspecteer het product zorgvuldig voordat u het gebruikt of opnieuw gebruikt. Gooi producten met gesneden, beschadigde of gefarfelde draadisolatie of snoeren, scheuren in de lamphouders of behuizingen, losse verbindingen of blootliggend koperdraad weg.
- d. Wanneer u het product opbergt, verwijdert u het product voorzichtig van waar het is geplaatst, inclusief bomen, takken of struiken, om onnodige spanning of spanning op de productgeleiders, verbindingen en draden te voorkomen.
- e. Wanneer het niet in gebruik is, moet u het product netjes bewaren op een koele, droge plaats beschermd tegen zonlicht.

LET OP - Om het risico op brand en elektrische schokken te verminderen:

- a. Moet u het product niet installeren op bomen met naalden, bladeren of takken van metaal of materialen die op metaal lijken.
- b. monteer of ondersteun draden niet op een manier die draadisolatie kan doorsnijden of beschadigen.

Klasse A-disclaimer: deze apparatuur is getest en in overeenstemming bevonden met de limieten van een digitaal apparaat uit klasse A, conform deel 15 van de FCC-voorschriften. Deze beperkingen zijn opgesteld om een redelijke bescherming te bieden tegen schadelijke storingen in

een woonomgeving. Deze apparatuur genereert en maakt gebruik van radiofrequente straling en kan deze afgeven. Indien deze apparatuur niet volgens de instructies wordt geïnstalleerd en gebruikt, kan deze schadelijke storing van radiocommunicatie veroorzaken. Er is echter geen garantie dat in bepaalde situaties geen storing zal optreden. Als deze apparatuur schadelijke storing in radio- of televisieontvangst veroorzaakt, wat kan worden vastgesteld door de apparatuur in en uit te schakelen, kan de gebruiker proberen deze storing op één of meer van de volgende manieren op te heffen:

- De ontvangstantenne verplaatsen of anders richten.
- De afstand tussen de apparatuur en de ontvanger vergroten.
- De apparatuur aansluiten op een ander stopcontact in een ander circuit dan dat waarop de ontvanger is aangesloten.
- Raadpleeg voor hulp de dealer of een ervaren radio- en televisiemonteur.

Descargo de responsabilidad Clase A: este equipo ha sido probado y cumple con los límites establecidos para un dispositivo digital de Clase A, de conformidad con la sección 15 de las Normas de la FCC. Estos límites están diseñados para ofrecer una protección adecuada contra interferencias nocivas cuando el equipo se utiliza en un entorno residencial. Este equipo genera, utiliza y puede irradiar energía de radiofrecuencia y, si no se instala y utiliza de acuerdo con el manual de instrucciones, podría provocar interferencias perjudiciales para las comunicaciones por radio. Sin embargo, no es posible garantizar que no se produzcan interferencias en una

⚠ OPGELET!

Sluit de ketting niet aan op de voeding terwijl deze zich in de verpakking bevindt. De verbindingkabel kan niet worden gerepareerd of vervangen. Als de kabel is beschadigd, moet de gehele fitting worden weggegooid. NIET VERVANGBARE GLOEILAMP. De lichtketting mag niet worden gebruikt zonder dat alle pakkingen op hun plaats zitten. Lichtkettingen zijn niet bedoeld voor interconnectie. Sluit deze ketting niet elektrisch aan op apparaten van een andere fabrikant. OPGELET! Wurgingsgevaar. Buiten het bereik van jonge kinderen houden.



♻ Het symbool van een doorkruiste afvalcontainer geeft aan dat het artikel apart verwijderd dient te worden van het huishafval. Het artikel dient te worden ingeleverd voor recycling in overeenstemming met de plaatselijke milieuvorschriften voor afvalverwerking.

De fabrikant, Ledworks Srl, verklaart dat dit apparaat voldoet aan de richtlijnen van (LVD) 2014/35/EU, (RED) 2014/53/EU, (EMC) 2014/30/EU, (RoHS) 2011/65/EU. De volledige tekst van de EU-conformiteitsverklaring is via het volgende internetadres beschikbaar: www.twinkly.com/certifications

Systeemvereisten

De minimale systeemvereisten voor mobiele telefoons zijn iOS 11 en Android 5. Kijk in de app store voor de laatste update om zeker te zijn van de beste prestaties.

Technische specificaties

Voeding: zie label
IP-bescherming: IP44

Led-dioden van hoogwaardige kwaliteit

Om een hoge kleurweergave te garanderen, worden alleen hoogwaardige leds gebruikt voor Twinkly-producten.

De RGB- en RGB+W-producten van Twinkly worden geproduceerd volgens kwaliteitsprincipes en -processen die ons in staat stellen primaire kleuren met een hoge mate van zuiverheid te verkrijgen.

De minimale excitatiezuiverheidswaarden van de blauwe, groene en rode componenten worden weergegeven in de onderstaande tabel.

RF-bediening voor wifi/Bluetooth	Kleurzuiverheidswaarden
Frequentie 2402/2480 Mhz	Blauw > 90%
Maximaal uitgangsvermogen	Groen > 65%
<100mW	Rood > 95%

* De waarden gelden alleen voor RGB- (STP) en RGBW- (SPP) producten, niet voor AWW- (GOP) producten

DA Læs og følg alle sikkerhedsinstruktioner.

- LÆS OG FØLG ALLE SIKKERHEDSINSTRUKTIONER.
- Brug ikke sæsonbestemte produkter udendørs, medmindre de er markeret som egnede til indendørs og udendørs brug. Når produkter bruges udendørs, skal du slutte produktet til en stikkontakt med fejlstrømsafbrydelse med jord (GFCI). Hvis en sådan ikke medfølger, skal du kontakte en kvalificeret elektriker for at få en korrekt installation.
- Dette sæsonbestemte produkt er ikke beregnet til permanent installation eller brug.
- Montrø eller placer ikke i nærheden af gas- eller elektriske varmeapparater, pejs, lys eller andre lignende varmekilder.
- Fastgør ikke ledningerne til produktet med hæfteklammer eller søm, og læg dem ikke på skarpe kroge eller søm.
- Lad ikke lamperne hvile på strømledningen eller på nogen anden ledning.
- Træk stikket ud af produktet, når du forlader huset, eller når du går i seng om natten, eller hvis det efterlades uden opsyn.
- Dette er et elektrisk produkt - ikke et legetøj! For at undgå risiko for brand, forbrændinger, personskade og elektrisk stød, bør det ikke leges med eller placeres, hvor små børn kan nå det.
- Brug ikke dette produkt til andet end dets tilsigtede brug.
- Hæng ikke ornamenter eller andre genstande fra ledningen, ledningen eller lyskæden.
- Dæk ikke produktet med tæppe, papir eller andet materiale, der ikke er en del af produktet, når det er i brug.
- Luk ikke døre eller vinduer på produktet eller forlængerledningerne, da dette kan beskadige ledningsisolationen.
- Læs og følg alle instruktioner, der findes på produktet eller leveres sammen med produktet.
- GEM DISSE INSTRUKTIONER.
- Tilslut ikke kæden til forsyningen, mens den er i emballagen.
- Hvor der opstår brud eller beskadigelse af lamper, må kæden ikke bruges/aktiveres, men skal bortskaffes sikkert.
- Lamperne kan ikke udskiftes.
- ADVARSEL – RISIKO FOR ELEKTRISK STØD, HVIS LAMPER ER I STYKKER ELLER MANGLER. UNDLAD AT BRUGE.

Brugs- og vedligeholdelsesinstruktioner

- Når produktet placeres på et levende træ, skal træet være i god stand og frisk. Placer ikke på levende træer, hvor nålene er brune eller let knækker. Sørg for, at holderen til det levende træ fyldt med vand.
- Hvis produktet placeres på et træ, skal træet være godt sikret og stabilt.
- Inden du bruger eller genbruger, skal du inspicere produktet omhyggeligt. Kassér produkter, der har gennemskåret, beskadiget eller flosset ledningsisolerings eller ledninger, revner i lampeholderne eller kabinetterne, løse forbindelser eller synlig kobbertråd.
- Når du opbevarer produktet, skal du omhyggeligt fjerne produktet, der hvor det er placeret, inklusive træer, grene eller buske, for at undgå unødigt belastning eller belastning af produktets ledere, forbindelser og ledninger.
- Opbevares på et køligt, tørt sted beskyttet mod sollys, når det ikke er i brug.

ADVARSEL - For at reducere risikoen for brand og elektrisk stød:

- Monter ikke på træer med nåle, blade eller grenbelægninger af metal eller materialer, der

ligner metal.

- Monter eller understøt ikke ledninger på en måde, der kan skære i eller beskadige ledningsisoleringsen.

Ansvarsfraskrivelse for klasse A: Dette udstyr er testet og fundet i overensstemmelse med grænserne for en klasse A digital enhed i henhold til afsnit 15 i FCC-reglerne. Disse grænser er designet til at give rimelig beskyttelse mod skadelig interferens i en boliginstallation. Dette udstyr genererer, bruger og kan udsåre radiofrekvensenergi, og hvis det ikke installeres og bruges i overensstemmelse med instruktionerne, kan det forårsage skadelig interferens i radiokommunikation. Der er dog ingen garanti for, at der ikke opstår interferens i en bestemt installation. Hvis dette udstyr forårsager skadelig interferens i radio- eller tv-mottagelse, hvilket kan bestemmes ved at tænde og tænde udstyret, opfordres brugeren til at prøve at rette interferensen ved hjælp af en eller flere af følgende foranstaltninger:

- Vend eller flyt modtageantennen.
- Øg afstanden mellem udstyr og modtager.
- Slut udstyret til en stikkontakt på et andet kredsløb end det, som modtageren er tilsluttet.
- Kontakt forhandleren eller en erfaren radio-tv-tekniker for at få hjælp.

⚠ ADVARSEL!

Tilslut ikke lyskæden til strømforsyningen, mens den er i emballagen. Forbindelseskablet kan ikke repareres eller udskiftes. IKKE-UDSKIFTBARE PÆRER. Tilslut ikke denne lyskæde elektrisk til enheder fra en anden producent. ADVARSEL! Kvælningsfare. Opbevares utilgængeligt for små børn.



Symboloet med den overstregede skraldespand indikerer, at genstanden skal bortskaffes separat fra husholdningsaffald. Varen skal afleveres til genbrug i overensstemmelse med lokale miljøregler for bortskaffelse af affald.

Producenten Ledworks Srl erklærer, at denne enhed overholder direktiverne (LVD) 2014/35/EU, (RED) 2014/53/EU, (EMC) 2014/30/EU, (RoHS) 2011/65/EU. Den fulde tekst til EU-overensstemmelseserklæringen findes på følgende internetadresse: www.twinkly.com/certifications

Systemkrav

Minimumssystemkravet til mobiltelefoner er iOS 11 og Android 5. Se i app store for at finde den nyeste opdatering for at sikre den bedste ydeevne.

Tekniske specifikationer

Strømforsyning: se etiket
IP-beskyttelse: IP44

Førsteklasses LED-dioder

For at sikre en god farvegengivelse bruger produkterne fra Twinkly kun LED'er af høj kvalitet.

RGB og RGB+W produkter fra Twinkly er produceret efter kvalitetsprincipper og processer, der gør det muligt for os at opnå meget rene primærfarver.

De minimale excitation purity-værdier for de blå, grønne og røde komponenter er vist i tabellen nedenfor.

Drifts-RF for Wi-Fi / Bluetooth	Farve-renhedsværdier
Frekvens 2402/2480 Mhz	Blå > 90%
Maks. udgangseffekt	Grøn > 65%
<100mW	Rød > 95%

* Værdier gælder kun for RGB (STP) og RGBW (SPP)-produkter, ikke for AWW (GOP)-produkter

FI Lue kaikki turvallisuusohjeet ja noudata niitä.

1. LUE KAIKKI TURVALLISUUSOHJEET JA NOUDATA NIITÄ.
2. Älä käytä kausituotteita ulkona, ellei niitä ole merkitty sisä- ja ulkokäyttöön sopivaksi. Kun tuotteita käytetään ulkokäyttöön, liitä tuote GFCL-pistorasiaan. Jos sellaista ei ole toimitettu, ota yhteyttä pätevään sähköasentajaan asianmukaista asennusta varten.
3. Tätä kausikäyttöistä tuotetta ei ole tarkoitettu pysyväen asennukseen tai käyttöön.
4. Älä asenna tai aseta kaasu- tai sähkölämmittimien, tulisijojen, kynttilöiden tai muiden vastaavien lämmönlähteiden läheisyyteen.
5. Älä kiinnitä tuotteen johtoja niiteillä tai nauiloilla äläkä aseta niitä teräviin koukkuihin tai naulioihin.
6. Älä jätä lampuja virtajohdon tai minkään muunkaan johdon päälle.
7. Irrota tuote pistorasiasta, kun poistut kotoa, siirry yksi levolle tai jos se jätetään ilman valvontaa.
8. Tämä on sähkötuote, ei lelu! Tulipalon, palovammojen, henkilövahinkojen ja sähköiskun vaaran välttämiseksi sillä ei saa leikkiä, eikä sitä saa asettaa pikkulasten ulottuville.
9. Älä käytä tätä tuotetta muuhun kuin sen tarkoitettuun käyttöön.
10. Älä ripusta johtoon, kaapeliin tai valonauhaan koristeita tai muita esineitä.
11. Älä peitä tuotetta kankaalla, paperilla tai millään muullaakaan materiaalilla, joka ei kuulu tuotteen sen käytön aikana.
12. Älä jätä tuotetta tai jatkojohtoja ovien tai ikkunoiden väliin, sillä ne voivat vaurioittaa johdon eristystä.
13. Lue ja noudata kaikkia tuotteessa olevia tai tuotteen mukana toimitettuja ohjeita.
14. SÄILYTÄ NÄMÄ OHJEET.
15. Älä kytkä valoketjua virtalähteeseen, kun se on pakkauksessa.
16. Jos lamput rikkoutuvat tai vaurioituvat, ketjua ei saa käyttää eikä siihen saa syöttää virtaa, vaan tuote on hävitettävä turvallisesti.
17. Lamput eivät ole vaihdettavissa.
18. VAROITUS – SÄHKÖISKUN VAARA, JOS LAMPUT OVAT RIKKOUTUNEITA TAI PUUTTUVAT. ÄLÄ KÄYTÄ.

Käyttö- ja hoito-ohjeet

- a. Kun tuote asetetaan elävään puuhun, puun tulee olla hyvin hoidettu ja tuore. Älä aseta eläviin kuusiin, joiden neulaset ovat ruskeita tai katkeavat helposti. Pidä kuusenjalja täytettynä vedellä.
- b. Jos tuote asetetaan puuhun, puun tulee olla hyvin tuettu ja vakaa.
- c. Tarkista tuote huolellisesti ennen käyttöä tai uudelleenkäyttöä. Hävitä tuotteet, joiden eristysosat tai johdot ovat leikkautuneet, vaurioituneet tai kuluneet, jos huomaat halkeamia lampunpidikkeissä tai koteloissa, jos liittännät ovat löystyneet, tai jos kuparilangat ovat paljastuneet.
- d. Kun säilytät tuotetta, poista tuote ensin varovasti paikaltaan puusta, oksilta, pensaista, tai minne se onkaan asetettu, jotta välit tuotteen johtimiin, liittäntöihin ja johtoihin kohdistuvan liiallisen rasituksen.
- e. Kun tuote ei ole käytössä, säilytä se siististi viileässä, kuivassa paikassa suojassa auringonvalolta.

VAROITUS – Tulipalon ja sähköiskun vaaran välttämiseksi:

- a. Älä asenna puihin, joiden neulaset, lehdet tai oksat ovat metallia tai metallilaita näyttävää materiaalia.
- b. Älä asenna tai tue johtoja tavalla, joka voi leikata niitä tai vahingoittaa niiden eristystä.

Luokan A vastuuvapauslauseke: Tämä laite on testattu ja sen on todettu noudattavan luokan A digitaalisille laitteille asetettuja rajoituksia FCC-sääntöjen osion 15 mukaisesti. Nämä rajoitukset on suunniteltu tarjoamaan kohtuullinen suoja haitallisilla häiriöillä vastaan kotiasennuksessa. Tämä laite tuottaa, käyttää ja voi säteillä radiotaajuisia energioita, ja jos sitä ei asenneta ja käytetä ohjeiden mukaisesti, se voi aiheuttaa haitallisia häiriöitä radioviestintään. Ei kuitenkaan ole takeita siitä, ettekö häiriöitä voi tapahtua tietyssä asennuksessa. Jos tämä laite aiheuttaa haitallisia häiriöitä radio- tai televisiovastaanottimeen (tämä voidaan määrittää sammuttamalla

laite ja käynnistämällä se uudelleen), käyttäjää kehoitetaan yrittämään häiriöiden korjaamista yhdellä tai useammalla seuraavista toimenpiteistä:

- Suuntaa tai siirrä vastaanottoantenni uudelleen.
- Vie laite ja vastaanotin kauemmaksi toisistaan.
- Liitä laite pistorasiaan, joka on eri piirissä kuin se, johon vastaanotin on kytketty.
- Pyydä apua jälleenmyyjältä tai kokeneelta radio-/televisioasentajalta.

VAROITUS!

Älä kytkä valosarjaa virtalähteeseen, kun se on pakkauksessa. Kytkentäkaapelia ei voi korjata tai vaihtaa. EI-VAIHDETTAVAT LAMPUT. Älä kytkä tätä valosarjaa sähköisesti toisen valmistajan laitteisiin. VAROITUS! Kuristumisvaara. Pidä poissa pienten lasten ulottuvilta.



Ylivivattu roskakorisymboli tarkoittaa, että tuote tulee hävittää erillään kotitalousjätteestä. Tuote tulee toimittaa kierrätettäväksi paikallisten jätehuoltomääräysten mukaisesti.

Valmistaja Ledworks Srl vakuuttaa, että tämä laite on direktiivien (LVD) 2014/35/EU, (RED) 2014/53/EU, (EMC) 2014/30/EU, (RoHS) 2011/65/EU ja (REACH) 1907/2006 mukainen. EU:n vaatimustenmukaisuusvakuutuksen teksti kokonaisuudessaan on saatavilla verkkosivustosta www.twinkly.com/certifications.

Järjestelmävaatimus

Matkapuhelinten järjestelmän vähimmäisvaatimukset: iOS 11 tai Android 5. Tarkista sovelluskaupasta uusin päivitys varmistaaksesi parhaan suorituskyvyn.

Tekniset tiedot

Virtalähde: katso etiketti
IP-suojaus: IP44

Ensiluokkaiset LED-diodit

Korkean värintoiston varmistamiseksi Twinkly-tuoteissa käytetään vain korkealaatuisia LED-valoja.

Twinklyn RGB- ja RGB+W-tuotteet valmistetaan sellaisten laatuperiaatteiden ja prosessien mukaisesti, joiden avulla voimme saavuttaa korkean perusvärinen puhtausasteen.

Sinisten, vihreiden ja punaisten komponenttien minimivirityspuhtausarvot on esitetty alla olevassa taulukossa.

Toimiva radiotaajuus Wi-Fi:lle/Bluetoothille	Värien puhtausarvot
Taajuus 2402/2480 Mhz	Sininen > 90%
Suurin lähtöteho <100mW	Vihreä > 65%
	Punainen > 95%

* Arvot koskevat vain RGB (STP) ja RGBW (SPP) -tuotteita, eivät AWW (GOP) -tuotteita

SV Se till att läsa och följa alla säkerhetsinstruktioner.

1. LÄS OCH FÖLJ ALLA SÄKERHETSINSTRUKTIONER.
2. Använd inte säsongspannande produkter utomhus om de inte är märkta som lämpliga för inomhus- och utomhusbruk. Anslut produkten till ett uttag med automatisk jordfelsbrytare. Kontakta kvalificerad elinstallatör om det inte medföljer.
3. Denna säsongsbaserade produkt är inte ämnad för permanent installation eller bruk.
4. Undvik att montera eller placera nära gasvärmare, elektriska värmare och andra värmekällor.
5. Fäst inte produktens ledningar med häftklamrar eller spikar. Undvik dessutom att hänga den i vassa krokare eller spikar.
6. Låt inte lampor ligga på strömladdnen eller någon annan sladd.

7. Koppla från produkten när du lämnar huset, går och lägger dig eller lämnar den utan uppsikt.
8. Detta är en elektrisk produkt – inte en leksak! För att undvika risk för brand, brännskador, personskada och elektriska stötar ska man inte leka med den eller ställa den inom räckhåll för småbarn.
9. Använd endast denna produkt för det den är avsedd.
10. Undvik att hänga upp prydnadsföremål och andra föremål i sladden eller ljuskedjan.
11. När produkten används, täck inte över den med tyg, papper eller något annat material som inte ingår.
12. Undvik att stänga dörrar och fönster på produkten eller förlängningsladdarna eftersom det kan skada kablarnas isolering.
13. Se till att läsa och följa alla instruktioner som står på produkten eller medföljer produkten.
14. SPARA DESSA INSTRUKTIONER.
15. Anslut inte kedjan till uttaget medan den ligger i förpackningen.
16. Om lampor går sönder eller skadas får kedjan varken användas eller vara strömförande, utan den måste kasseras på ett säkert sätt.
17. Det går inte att byta ut lamporna.
18. VARNING – RISK FÖR ELEKTRISK STÖT OM LAMPOR GÅR SÖNDER ELLER SAKNAS. ANVÄND I SÅ FALL INTE.

Användnings- och skötselavvisningar

- a. När produkten placeras ut på ett levande träd måste det vara välskött och färskt. Placera inte produkten på levande träd där barren är brun eller lätt bryts av. Se till att trädfoten är fylld med vatten.
- b. Als het product op een boom wordt geplaatst, moet de boom goed stevig staan en stabiel zijn.
- c. Inspecteer het product zorgvuldig voordat u het gebruikt of opnieuw gebruikt. Gooi producten met gesneden, beschadigde of gerafelde draadisolatie of snoeren, scheuren in de lamphouders of behuizingen, losse verbindingen of blootliggend koperdraad weg.
- d. Wanneer u het product opbergt, verwijderd u het product voorzichtig van waar het is geplaatst, inclusief bomen, takken of struiken, om onnodige spanning of spanning op de productgeleiders, verbindingen en draden te voorkomen.
- e. Wanneer het niet in gebruik is, moet u het product netjes bewaren op een koele, droge plaats beschermd tegen zonlicht.

VARNING – Följande gäller för att minska risken för brand och elektriska stötar:

- a. Installera inte på träd med barr, löv eller grenöverdrag av metall eller material som ser ut som metall.
- b. Undvik att montera eller stödja sladdar på ett sätt som kan skära eller skada sladdisoleringen.

Ansvarsfriskrivning, klass A: Denna utrustning har testats och befunnits uppfylla gränserna för digitala enheter av klass A i enlighet med del 15 av Federal Communications Commissions (FCC) regler. Dessa gränser har tagits fram för att ge rimligt skydd mot skadliga störningar i installationer i bostäder. Denna utrustning genererar, använder och kan utstråla radiofrekvensenergi och om den inte installeras och används i enlighet med instruktionerna kan den orsaka skadliga störningar på radiokommunikation. Det finns dock ingen garanti för att störningar inte inträffar vid en viss installation. Om den här utrustningen orsakar skadliga störningar på mottagningar av radio- eller TV-signalerna, vilket går att avgöra genom att slå av och på utrustningen, uppmanas användaren att försöka korrigera detta med en eller flera av följande åtgärder:

- Rikta om eller flytta mottagningsantennen.
- Öka avståndet mellan utrustningen och mottagaren.
- Anslut utrustningen till ett uttag som är anslutet till en annan krets än den som mottagaren är ansluten till.
- Kontakta återförsäljaren eller behörig radio-/TV-tekniker för att få hjälp.

⚠ VARNING!

Anslut inte ljuskedjan till elnätet medan den ligger i förpackningen. Anslutningskabeln kan varken repareras eller bytas ut. ICKE-UTBYTNINGSBARA GLÖDLAMPOR. Anslut inte denna ljuskedja till enheter från andra tillverkare. VARNING! Strypningsrisk. Förvaras utom räckhåll för små barn.



Den överstrukna soptunnan med hjul anger att produkten ska slängas separat från hushållsavfallet. Den ska lämnas in för återvinning i enlighet med lokala miljöbestämmelser för avfallshantering.

Tillverkaren, Ledworks Srl, intygar att denna enhet uppfyller direktiven (LVD) 2014/35/EU, (RED) 2014/53/EU, (EMC) 2014/30/EU, (RoHS) 2011/65/EU, (REACH) 1907/2006. Den fullständiga EU-försäkran om överensstämmelse finns på följande webbadress: www.twinkly.com/certifications

Systemkrav

Systemkraven för mobiltelefoner är iOS 11 och Android 5. Kolla i appbutiken efter den senaste uppdateringen så att appen fortsätter att fungera optimalt.

Tekniska specifikationer

Strömförsörjning: se etikett

IP-skydd: IP44

Förstklassiga LED-lampor

För att få hög färgåtergivning används endast högkvalitativa LED-lampor i Twinkly-produkter.

Twinklys RGB- och RGB+W-produkter tillverkas enligt kvalitetsprinciper och kvalitetsprocesser som gör att vi får hög renhetsgrad i grundfärgerna.

Lågst spektral renhet för blåa, gröna och röda komponenter visas i tabellen nedan.

Användning av RF via Wi-Fi/Bluetooth	Färgrenhetsvärden
Frekvens	Blå > 90%
Maximal uteffekt	Grön > 65%
	Röd > 95%
	<100mW

* Värden gäller endast RGB (STP)- och RGBW (SPP)-produkter, inte AWW (GOP)-produkter

NO Les og følg alle sikkerhetsinstruksjoner.

1. LES OG FÖLG ALLE SIKKERHETSINSTRUKSJONER.
2. Ikke bruk sesongprodukter utendørs med mindre de er merket som egnet for innendørs og utendørs bruk. Når produkter brukes i utendørsapplikasjoner, koble produktet til et uttak med jordfeilkretsavbrudd (GFCI). Hvis det ikke finnes, kontakt en kvalifisert elektriker for riktig installasjon.
3. Dette sesongbaserte produktet er ikke beregnet for permanent installasjon eller bruk.
4. Ikke monter eller plasser i nærheten av gassbaserte eller elektriske varmeovner, peiser, stearinlys eller andre lignende varmekilder.
5. Ikke fest ledningene til produktet med stifter eller spiker eller plasser dem på skarpe kroker eller spiker.
6. Trekk ut kontakten fra produktet når du forlater huset, eller når du trekker deg tilbake for natten, eller hvis det står uten tilsyn.
7. Trekk ut kontakten fra produktet når du forlater huset, eller når du trekker deg tilbake for natten, eller hvis det står uten tilsyn.
8. Trekk ut kontakten fra produktet når du forlater huset, eller når du trekker deg tilbake for natten, eller hvis det står uten tilsyn.

9. Ikke bruk dette produktet til annet enn tiltenkt bruk.
10. Ikke heng pyntegjenstander eller andre gjenstander fra ledningen eller lysstrengen.
11. Ikke dekk til produktet med klut, papir eller annet materiale som ikke er en del av produktet, når det er i bruk.
12. Ikke lukk igjen dører eller vinduer over produktet eller skjøteledninger, da dette kan skade ledningsisolasjonen.
13. Les og følg alle instruksjoner som er på produktet eller følger med produktet.
14. LAGRE DISSE INSTRUKSJONENE.
15. Ikke koble kjedet til leveransen mens den er i emballasjen.
16. Der det oppstår brudd eller skade på lyspærer, skal kjedet ikke brukes/aktiveres, men kasseres på en sikker måte.
17. Lyspærene er ikke utskiftbare.
18. ADVARSEL – RISIKO FOR ELEKTRISK STØT HVIS LYSPÆRENE ER KNUST ELLER MANGLER. IKKE BRUK.

Bruks- og vedlikeholdsinstruksjoner

- a. Når produktet plasseres på et levende tre, skal treet være godt vedlikeholdt og friskt. Ikke plasser på levende trær der nålene er brune eller lett knekker av. Sørg for at treholderen til det levende treet hele tiden er fylt med vann.
- b. Hvis produktet plasseres på et tre, skal treet være godt sikret og stabil.
- c. Før bruk eller gjenbruk bør du inspisere produktet nøye. Kast alle produkter som har kuttet, skadet eller fryset ledningsisolasjon eller ledninger, sprekker i lampeholdere eller kabinet-ter, løse koblinger eller synlig kobbertråd.
- d. Når du oppbevarer produktet, må du fjerne produktet forsiktig fra der det er plassert, inkludert trær, grener eller busker, for å unngå unødig press eller belastning på produktets ledere, tilkoblinger og ledninger.
- e. Når det ikke er i bruk, oppbevar det trygt på et kjølig og tørt sted som er beskyttet mot sollys.

ADVARSEL - For å redusere risikoen for brann og elektrisk støt:

- a. Ikke installer på trær som har belegg av metall på nåler, blader eller grener, eller materialer som ser ut som metall.
- b. Ikke monter eller støtt ledninger på en måte som kan kutte eller skade ledningsisolasjonen.

Klasse A Ansvarsfraskrivelse: Dette utstyret har blitt testet og funnet å være i samsvar med grensene for en Klasse A digital enhet, i henhold til Del 15 i FCC-reglene. Disse grensene er utformet for å gi rimelig beskyttelse mot skadelig interferens i en boliginstallasjon. Dette utstyret genererer, bruker og kan utstråle radiofrekvensenergi, og hvis det ikke installeres og brukes i samsvar med instruksjonene, kan det forårsake skadelig interferens på radiokommunikasjon. Det er imidlertid ingen garanti for at interferens ikke vil oppstå i en bestemt installasjon. Hvis dette utstyret forårsaker skadelig interferens på radio- eller TV-mottak, noe som kan fastslås ved å slå utstyret av og på, oppfordres brukeren til å prøve å korrigere interferensen med ett eller flere av følgende tiltak:

- Vend eller flytt mottakerantenn.
- Øk avstanden mellom utstyret og mottakeren.
- Koble utstyret til en stikkontakt på en annen krets enn den mottakeren er koblet til.
- Kontakt forhandleren eller en erfaren radio/tv-tekniker for å få hjelp.

ADVARSEL!

Ikke koble lysstrengen til strømforsyningen mens den er i emballasjen. Tilkoblingskabelen kan ikke repareres eller erstattes. IKKE UTBYTTBARE LYSPÆRER. Ikke koble denne lysstrengen elektrisk til enheter fra en annen produsent. FORSIKTIG! Kvelningsfare. Oppbevares utliggjengelig for små barn.



Symbolet med en søppeldunk med kryss over indikerer at varen skal kastes separat fra husholdningsavfallet. Varen skal leveres til gjenvinning i henhold til lokale miljøforskrifter for avfallshåndtering.

Produsenten, Ledworks Srl, erklærer at denne enheten er i samsvar med (LVD) 2014/35/EU-, (RED) 2014/53/EU-, (EMC) 2014/30/EU-, (RoHS) 2011/65/EU- og (REACH) 1907/2006-direktiver. Den fullstendige teksten til EU-samsvarserklæringen er tilgjengelig på følgende internettsadresse: www.twinkly.com/certifications

Systemkrav

Minimum systemkrav for mobiltelefoner er iOS 11 og Android 5. Sjekk appbutikken for siste oppdatering for å sikre best mulig ytelse.

Tekniske spesifikasjoner

Strømforsyning: se etikett
IP-beskyttelse: IP44

Førsteklasses LED-dioder

For å sikre høy fargegjengivelse bruker Twinkly-produkter kun høykvalitets lysdioder.

Twinklys RGB- og RGB-W-produkter produseres i henhold til kvalitetsprinsipper og prosesser som gjør at vi kan oppnå en høy grad av renhet i primærfargene.

Minimumsverdiene for eksitasjonsrenhet for de blå, grønne og røde komponentene er vist i tabellen nedenfor.

Betjene RF for Wi-Fi / Bluetooth	Verdier for fargerenhet
Frekvens 2402/2480 Mhz	Blå > 90%
Maks utgangseffekt	Grønn > 65%
Power <100mW	Rød > 95%

* Verdien gjelder bare for RGB- (STP) og RGBW- (SPP) produkter, ikke AWW- (GOP) produkter

Lestu allar Öryggisleiðbeiningarnar og farðu eftir þeim.

1. LESTU ALLAR ÖRYGGISLEIÐBEININGARNAR OG FARDU EFTIR ÞEIM.
2. Ekki nota ljósaðskreytingar utandyra nema þær séu merktar fyrir notkun bæði innandyra og utandyra. Þegar vörur eru notaðar utandyra verður að tengja þær við jarðtengda innstungu með straumrofa. Ef hún fylgir ekki með skal hafa samband við vörukennanda rafvirkja fyrir rétta uppsetningu.
3. Þessar ljósaðskreytingar eru ekki ætlaðar fyrir varanlega uppsetningu eða notkun.
4. Ekki setja á eða nálægt gas- eða rafmagnshiturum, arni, kertum eða öðrum álíka hitagjöfum.
5. Ekki festa snúrur vörunnar með heftum eða vögum eða setja þær á beitta króka eða nagla.
6. Ekki láta ljós hvíla á rafmagnssnúrunni eða vör.
7. Taktu vöruna úr sambandi þegar farið er út úr húsi eða þegar gengið er til svefnis eða þegar varan er skilin eftir án eftirlits.
8. Þetta er rafmagnsvara — ekki leikfang! Til að koma í veg fyrir eldhættu, bruna, meiðsl og rafloft má ekki leika með vöruna eða setja þar sem börn ná til.
9. Ekki nota þessa vöru á annan hátt en henni er ætlað.
10. Ekki hengja skraut eða aðra hluti á rafmagnssnúruna, vírinn eða ljósasnúruna.
11. Ekki hylja vöruna með klæði, pappír eða öðru efni sem fylgdi ekki með vörunni þegar hún er í notkun.
12. Ekki loka dýrum eða gluggum á vöruna eða framlengingarsnúrum því það gæti skemmt víraeingrunnina.
13. Lestu allar leiðbeiningar sem eru á vörunni eða fylgja með henni og farðu eftir þeim.
14. GEYMDU LEIÐBEININGARNAR.
15. Ekki tengja snúruna við rafmagn á meðan varan er í umbúðunum.
16. Ef ljósinn brotna eða skemmtast má ekki nota snúruna eða stinga henni í samband, heldur skal farga henni á öruggan hátt.
17. Ekki er hægt að skipta um ljósin.
18. ADVÖRUN – HÆTTA Á RAFLOSTI EF LJÓSIN ERU BROTIN EDA PAU VANTAR. EKKI NOTA.

Leiðbeiningar um notkun og umhirðu

- Pegar varan er sett á lifandi tré þarf það að vera vel viðhaldið og nýtt. Ekki setja vöruna á lifandi tré með brúnt eða stökkt barr sem brotnar auðveldlega af. Láttu trjástandinn alltaf vera fylltan af vatni.
- Ef varan er sett á tré verður það að vera vel fest og stöðugt.
- Skooðuðu vöruna vandlega fyrir hverja notkun. Hentu öllum vörum sem eru með skorna, skemmda eða trossnaða víraeingrunn eða snúrur, sprungur í ljóshöldurinum, lausar tengingar eða óvarinn koparvín.
- Pegar varan er sett í geymslu skal taka hana gætilega niður, hvort sem það er úr trjám, greinum eða runnum, til að koma í veg fyrir óþarfa álag á leiðara, tengi og snúrur vörunnar.
- Pegar varan er ekki í notkun skal geyma hana á svölum og þurrum stað fjarri sólarljósi.

ÁÐVÖRUN - Til að draga úr hættu á eldsvoða og raflosti:

- Ekki setja vöruna á tré með málmluti eða efni sem líkist málmí yfir barri, laufnum eða greinum.
- Ekki festa víra eða setja þá upp pannig að það geti skorið eða skemmt víraeingrunnina.

Fyrirvari fyrir flokk A: Þessi búnaður hefur verið prófaður og er í samræmi við takmörkin fyrir stafrænt tæki í flokki A, í samræmi við 15. hluta FCC reglna. Þessi takmörk eru hönnuð til að veita hæfilega vernd gegn skaðlegum truflunum í íbúðarhúsnæði. Þessi búnaður býr til, notar og geislar útvarpsbylgjum og ef hann er ekki settur upp og notaður samkvæmt leiðbeiningum getur það valdið skaðlegum truflunum á útvarpsfarskipi. Þó er ekki hægt að tryggja að truflunin komi ekki fram í neinni uppsetningu. Ef þessi búnaður veldur skaðlegum truflunum á móttöku útværta eða sjónvarps, sem hægt er að staðfesta með því að slökva og kveikja á búnaðinum, er notandi hvattur til að reyna að lagfæra truflunina með einni eða fleiri af eftirfarandi aðferðum:

- Breyta stöðu eða staðsetningu móttökuöfnetsins.
- Skilja búnaðinn og móttakarann lengra að
- Tengja búnaðinn við innstungu sem er á annarri rafrás en þeirri sem móttakarinn er tengdur við.
- Leita ráða hjá faglærðum útvarps- sjónvarpstæknimanni.

⚠️ ÁÐVÖRUN!

Ekki tengja ljóskreytinguna við rafmagn á meðan hún er enn í umbúðunum. Ekki er hægt að gera við tengisúrúna eða skipta um hana. EKKI HÆGT AÐ SKIPTA UM PERUR. Ekki tengja þessa ljóskreytingu rafnært við tæki frá öðrum framleiðanda. VARÚD! Hættu á kyrkingu. Geymst þar sem ung börn ná ekki til.



Táknið með yfirstrikaða ruslafötu merkir að ekki megi fleygja vörnunni með venjulegu heimilisorpi. Endurvinnnið vöruna í samræmi við gildandi innlendrar reglugerðir um förgun úrgangs.

Framleiðandinn, Ledworks Srl, lýsir því yfir að þetta tæki er í samræmi við tilskipanir (LVD) 2014/35/EU, (RED) 2014/53/EU, (EMC) 2014/30/EU, (RoHS) 2011/65/EU, (REACH) 1907/2006. Hægt er að nálgast allan texta ESB-samræmisyfirlýsingarinnar á eftirfarandi vefslóð: www.twinkly.com/certifications

Kerfiskröfur

Lágmarkskröfur fyrir snjallsíma eru iOS 11 og Android 5. Finndu nýjustu uppfærsluna í app store til að tryggja sem besta frammistöðu.

Tæknilyfingar

Afgrjafi: sjá merki
IP vörn: IP44

Fyrsta flokk LED díóður

Vörunnar frá Twinkly eru eingöngu með hágæða LED ljós til að tryggja skæra líti.

RGB og RGB+W vörur frá Twinkly eru framleiddar samkvæmt gæðareglum og -ferlum sem gera okkur kleift að ná fram afar hreinum og skærum frumlitum.

Lágmarks hreinleikagildi í bláum, grænum og rauðum litum koma fram í töflunni hér fyrir neðan.

Útvarpstíðni fyrir Wi-Fi/Bluetooth	Litahreikleikagildi
Tíðni 2402/2480 MHz	Blár > 90%
Hámarks frálagsafi	Grænn > 65%
<100mW	Rauður > 95%

* Gildin eiga eingöngu við um RGB (STP) og RGBW (SPP) vörur, ekki AWW (GOP) vörur



Preberite in upoštevajte vsa varnostna navodila.

- PREBERITE IN UPOŠTEVAJTE VSA VARNOSTNA NAVODILA.
- Ne uporabljajte sezonskih okraskov na prostem, razen če so označeni kot primerni za notranjo in zunanjo uporabo. Če izdelke uporabljate na prostem, izdelke vključite v vtičnico za prekinitev ozemljitvenega tokokroga (GFCI). Če takšna vtičnica ni na voljo, se za pravilno namestitev obrnite na usposobljenega električarja.
- Za sezonski izdelek ni primeren za stalno namestitev in uporabo.
- Izdelka ne nameščajte in ne postavljajte v bližino plinskih ali električnih grelnikov, kaminov, sveč ali drugih podobnih virov toplote.
- Žic izdelka ne pritrjujte s sponkami ali žebeljčki oziroma jih ne nameščajte na ostre kaveljčke ali žebeljčke.
- Poskrbite, da se žarnice ne dotikajo napajalnega kabla ali katere koli žice.
- Izdelek izklopite iz vtičnice, če zapustite hišo, če se odpravite spat ali če ga pustite brez nadzora.
- To je električni izdelek, ne igračaj! Če želite preprečiti tveganje povzročitve požara, opeklin, telesnih poškodb ali električnega udara, se z izdelkom ne igrajte oziroma ga ne odlagajte na mesta, kjer bi ga lahko dosegli majhni otroci.
- Izdelek uporabljajte samo za predviden namen.
- Na napajalni kabel, žico ali svetlobni trak ne obesaajte okraskov in drugih predmetov.
- Med uporabo izdelka ne prekrivajte s krpo, papirjem ali katerim koli materialom, ki ni del izdelka.
- Ne zapirajte vrat ali oken na kabel ali žice izdelka ali podaljške, ker lahko poškodujete izolacijo žice.
- Preberite in upoštevajte vsa navodila, ki so navedena na izdelku ali so mu priložena.
- SHRANITE TA NAVODILA.
- Verige ne priključite v omrežje, če je v embalaži.
- Če pride do zloma ali poškodbe žarnice, verige ne smete uporabljati/napajati, temveč jo morate varno zavreči.
- Žarnice ni mogoče zamenjati.
- OPOZORILO – NEVARNOST ELEKTRIČNEGA UDARA, ČE SO ŽARNICE POŠKODOVANE ALI MANJKAJO. IZDELKA NE UPORABJAJTE.

Navodila za uporabo in vzdrževanje

- Izdelek namestite samo na dobro vzdrževano in sveže drevo. Izdelka ne nameščajte na drevesa, kjer so iglice rjave ali se zlahka odlomijo. Podstavek drevesa naj bo napolnjen z vodo.
- Če izdelek namestite na drevo, mora biti to drevo dobro zavarovano in stabilno.
- Pred uporabo ali vnovično uporabo natančno preglejte izdelek. Zavrzite vse izdelke, ki imajo prerezano, poškodovano ali obrabljeno izolacijo ali kable žic, razpoke v nosilcih ali ohišjih žarnic, razrahljane povezave ali izpostavljeno bakreno žico.
- Pri shranjevanju izdelka bodite pozorni, da izdelek skrbno odstranite z nameščenega ele-

menta, vďaka z drevesi, vejami ali grmovjem. S tem se izognete nepotrebným obremenitvám prevodníkov, priključkov in žíc izdelka.

- e. Ide zidelek ni v uporabi, ga hranite v hladnem in suhem prostoru brez sočne svetlobe.

OPAZORILO – če želite zmanjšati tveganje povzročitve požara in električnega udara:

- a. Izdelka ne nameščajte na drevesa z iglicami, listi ali prevlekami vej iz kovine ali materialov, ki so podobni kovini.
b. Ne namestite žic na način, kjer bi lahko prišlo do poškodbe izolacije žic.

Izjava o omejitvi odgovornosti za razred A: Ta oprema je bila preizkušena in je skladna z omejitvami za digitalne naprave razreda A v skladu s 15. členom pravil FCC. Te omejitve so zasnovane tako, da zagotavljajo razumno zaščito pred škodljivimi motnjami pri namestitvi v stanovanjskih prostorih. Ta oprema ustvarja, uporablja in lahko oddaja radiofrekvenčno energijo, ki v primeru namestitve, ki ni v skladu z navodili, lahko povzroči škodljive motnje v radijskih komunikacijah. Kljub temu ni nobenega zagotovila, da pri določeni namestitvi ne bo prišlo do motenj. Če ta oprema povzroči škodljive motnje pri radijskem ali televizijskem sprejemu, kar je mogoče ugotoviti z izklopom in vklopom opreme, uporabniku opreme svetujemo, da poskusi odpraviti motnje z enim ali več ukrepi:

- Preusmeritev ali prestavitve sprejemne antene.
- Preusmeritev ali prestavitve sprejemne antene.
- Prikllop opreme v vtičnico v tokokrogu, ki se razlikuje od tistega, v katerega je priključen sprejemnik.
- Posvet s prodajalcem ali izkušenim radijskim/televizijskim tehnikom.

OPAZORILO!

Svetlobnega traku ne priklopite na napajanje, dokler je v embalaži. Priključnega kabla ni mogoče popraviti ali zamenjati. NEZAMENJLJIVE ŽARNICE. Svetlobnega traku električno ne povežite z napravami drugih proizvajalcev. POZOR! Nevarnost zadušitve. Hranite zunaj dosega majhnih otrok.



Simbol prečrtanega smetnjaka na kolesih pomeni, da je izdelek treba odvračati ločeno od drugih gospodinjinskih odpadkov. Izdelek je treba oddati v reciklažo skladno z lokalnimi okoljskimi predpisi za odstranjevanje odpadkov.

Proizvajalec Ledworks Srl izjavlja, da je ta naprava skladna z direktivami (LVD) 2014/35/EU, (RED) 2014/53/EU, (EMC) 2014/30/EU, (RoHS) 2011/65/EU, (REACH) 1907/2006. Celotno besedilo EU izjave o skladnosti je na voljo na spletnem naslovu: www.twinkly.com/certifications

Sistemske zahteve

Najmanjše sistemske zahteve za mobilne telefone sta sistem iOS 11 in Android 5. Če želite zagotoviti najboljše delovanje aplikacije, v trgovini z aplikacijami preverite za najnovejšo posodobitev.

Tehnični podatki

Napajanje: glej etiketo
Stopnja zaščite IP: IP44

Vrhnске lučke LED

Da bi zagotovili visoko barvno upodabljanje, v izdelkih Twinkly uporabljamo samo visokokakovostne lučke LED.

Izdelki Twinkly RGB in RGB+W so izdelani po načelih kakovosti in postopkih, ki nam omogočajo visoko stopnjo čistosti osnovnih barv.

Najmanjše vrednosti čistosti komponent modre, zelene in rdeče so prikazane v spodnji tabeli.

Radijska frekvenca za Wi-Fi/Bluetooth

Frekvenca	2402/2480 Mhz
Največja izhodna moč	
	<100mW

Vrednosti čistosti barve

Modra	> 90%
Zelena	> 65%
Rdeča	> 95%

* Vrednosti veljajo samo za izdelke RGB (STP) in RGBW (SPP), ne veljajo za izdelke AWW (GOP)



Prečitajte si a dodržujte vse štety bezpečnostné pokyny.

1. PREČÍTAJTE SI A DODRŽUJAVTE VŠETKY BEZPEČNOSTNÉ POKYNY.
2. Sezónne výrobky nepoužívajte vonku, pokiaľ nie sú označené ako vhodné na použitie v interiéri a exteriéri. Ak sa výrobky používajú vo vonkajšom prostredí, pripojte výrobok k zásuvke s prerušovačom zemného spojenia (GFCI). Ak takáto zásuvka nie je k dispozícii, obráťte sa na kvalifikovaného elektrikára, ktorý zabezpečí správnu inštaláciu.
3. Tento produkt na sezónne použitie nie je určený na trvalú inštaláciu alebo používanie.
4. Neinštalujte ani neumiestňujte do blízkosti plynových alebo elektrických ohrievačov, krbov, sviečok alebo iných podobných zdrojov tepla.
5. Zapojenie výrobku nezabezpečujte sponkami alebo klincami, ani ich neumiestňujte na ostré háčiky alebo klince.
6. Nenechávajte lampy ležať na prívodnom kábli alebo na akomkoľvek kábli.
7. Pri odchode z domu alebo pri odchode na noc, alebo ak zostane bez dozoru, odpojte výrobok zo zásuvky.
8. Toto je elektrický výrobok - nie hračka! Aby sa predišlo riziku požiaru, popálenia, poranenia osôb a úrazu elektrickým prúdom, nemali by sa s ním hrať ani ho umiestňovať na miesta, kde naň môžu dosiahnuť malé deti.
9. Nepoužívajte tento výrobok na iné ako určené použitie.
10. Na kábel, drôt alebo svetelnú šnúru nezavesujte ozdoby ani iné predmety.
11. Počas používania nezakrývajte výrobok látkou, papierom ani žiadnym materiálom, ktorý nie je súčasťou výrobku.
12. Nezatvárajte dvere alebo okná na výrobku alebo predlžovacích káblach, pretože by mohli dôjsť k poškodeniu izolácie vodičov.
13. Prečítajte si a dodržiavajte všetky pokyny, ktoré sú uvedené na výrobku alebo dodané s výrobkom.
14. USCHOVÁJTE TIETO POKYNY.
15. Nepripájajte retaz k zdroju, pokiaľ je v obale.
16. Ak dôjde k rozbitiu alebo poškodeniu žiaroviek, retaz sa nesmie používať/napájať, ale musí sa bezpečne zlikvidovať.
17. Žiarovky nie sú vymeniteľné.
18. VAROVANIE - RIZIKO ÚRAZU ELEKTRICKÝM PRÚDOM, AK SÚ LAMPY ROZBITÉ ALEBO CHÝBAJÚ. NEPOUŽÍVAJTE.

Návod na použitie a starostlivosť

- a. Ak je výrobok umiestnený na živom strome, strom by mal byť dobre udržiavaný a čerstvý. Prípravok neumiestňujte na živé stromy, ktorých ihličie je hnedé alebo sa ľahko láme. Držiak na živý stromček udržiavajte naplnený vodou.
- b. Ak je výrobok umiestnený na strome, strom by mal byť dobre upevnený a stabilný.
- c. Pred použitím alebo opätovným použitím výrobok dôkladne skontrolujte. Zlikvidujte všetky výrobky, ktoré majú prerezané, poškodené alebo rozstrapkanú izoláciu vodičov alebo káblov, praskliny v držiakoch alebo krytoch svetiel, uvoľnené spoje alebo odhalené medené vodiče.
- d. Pri skladovaní výrobku opatrne odstráňte výrobok z miesta, kde je umiestnený, vrátane stromov, konárov alebo krlíkov, aby ste zabránili akémukoľvek nadmernému namáhaniu alebo zaťaženiu vodičov, spojov a káblov výrobku.
- e. Ak sa nepoužíva, skladujte ho na chladnom a suchom mieste chránenom pred snežným žiarením.

VAROVANIE - Na zníženie rizika požiaru a úrazu elektrickým prúdom:

- Neinštalujte na stromy, ktoré majú ihličie, listy alebo konáre pokryté kovom alebo materiálmi, ktoré vyzerajú ako kov.
- Nepripevňujte ani nepodpierajte vodiče spôsobom, ktorý by mohol prerezať alebo poškodiť izoláciu vodičov.

Upozornenie na triedu A: Toto zariadenie bolo testované a vyhovuje limitom pre digitálne zariadenia triedy A podľa časti 15 pravidiel FCC. Tieto limity sú navrhnuté tak, aby poskytovali primeranú ochranu pred škodlivým rušením v obytných inštaláciách. Toto zariadenie generuje, využíva a môže vyžarovať rádiovú frekvenciu, a ak nie je nainštalované a používané v súlade s pokynmi, môže spôsobiť škodlivé rušenie rádiové komunikácie. Neexistuje však žiadna záruka, že v konkrétnej inštalácii nedôjde k rušeniu. Ak toto zariadenie spôsobuje škodlivé rušenie rozhlasového alebo televízneho príjmu, čo možno zistiť vypnutím a zapnutím zariadenia, používateľovi sa odporúča, aby sa pokúsil odstrániť rušenie jedným alebo viacerými z nasledujúcich opatrení:

- Zmeňte orientáciu alebo umiestnenie prijímacej antény.
- Zvýšte vzdialenosť medzi zariadením a prijímačom.
- Zariadenie pripojte do zásuvky v inom obvode, ako je obvod, ku ktorému je pripojený prijímač.
- Poradte sa s predajcom alebo skúseným technikom pre rádio/televíziu.

⚠️ VÝSTRAHA!

Svetelný reťazec nepripájajte k zdroju napájania, kým je v obale. Pripojovací kábel nie je možné opraviť ani vymeniť. **NEVYMENITELNÉ ŽÁROVKY.** Túto svetelnú reťaz elektrický nepripájajte k zariadeniam od iného výrobcu. **POZOR!** Nebezpečenstvo úškrtienia. Uchovávajte mimo dosahu malých detí.



Symbol preškrtnutého koša na odpady na kolieskach znamená, že predmet by sa mal likvidovať oddelene od odpadu z domácnosti. Predmet by sa mal odovzdať na recykliáciu v súlade s miestnymi predpismi o ochrane životného prostredia pre likvidáciu odpadu..

Výrobca, spoločnosť Ledworks Srl, vyhlasuje, že toto zariadenie je v súlade so smernicami (LVD) 2014/35/EU, (RED) 2014/53/EU, (EMC) 2014/30/EU, (RoHS) 2011/65/EU, (REACH) 1907/2006. Úplné znenie EÚ vyhlásenia o zhode je k dispozícii na tejto internetovej adrese: www.twinkly.com/certifications.

Systémové požiadavky

Minimálne systémové požiadavky pre mobilné telefóny sú iOS 11 a Android 5. Ak chcete zabezpečiť čo najlepšiu výkonnosť, skontrolujte si v obchode s aplikáciami najnovšiu aktualizáciu.

Technické špecifikácie

Napájanie: pozri štítok
Krytie IP: IP44

Prvotriedne LED diódy

Na zabezpečenie vysokého podania farieb používajú produkty Twinkly iba vysokokvalitné LED diódy.

Produkty Twinkly RGB a RGB+W sa vyrábajú podľa zásad kvality a procesov, ktoré nám umožňujú získať vysoký stupeň čistoty základných farieb.

Minimálne hodnoty čistoty budenia modrých, zelených a červených komponentov sú uvedené v tabuľke nižšie.

Prevádzkové RF pre Wi-Fi/Bluetooth	Hodnoty čistoty farieb
Frekvencia 2402/2480 Mhz	Modrá > 90%
Maximálny výstupný výkon <100mW	Zelená > 65%
	Červená > 95%

* Hodnoty platia len pre produkty RGB (STP) a RGBW (SPP), nie produkty AWW (GOP)

CS Přečtěte si a dodržte všechny bezpečnostní pokyny.

- PŘEČTĚTE SI A DODRŽTE VŠECHNY BEZPEČNOSTNÍ POKYNY.
- Nepoužívejte sezónní výrobky venku, pokud nejsou označeny jako vhodné pro vnitřní i venkovní použití. Pokud se produkty používají ve venkovních aplikacích, připojte produkt k zásuvce GFCI (Ground Fault Circuit Interrupting). Pokud taková zásuvka není k dispozici, obraťte se požadavkem na správnou instalaci na kvalifikovaného elektrikáře.
- Tento produkt pro sezónní použití není určen k trvalé instalaci nebo používání.
- Neinstalujte a neumísťte produkt v blízkosti plynových nebo elektrických ohřivačů, krbů, svíček nebo jiných podobných zdrojů tepla.
- Nezajišťujte kabeláž produktu sponkami nebo hřebíky ani jej nepokládejte na ostré hřebíky nebo hřebíky.
- Nenechávejte žárovky ležet na napájecím kabelu nebo na jakémkoliv jiném drátu.
- Odpojte produkt ze zásuvky, když opouštíte dům, když jdete spát, nebo kdykoliv je ponechán bez dozoru.
- Toto je elektrický výrobek – ne hračka! Abyste se vyhnuli riziku požáru, popálení, zranění osob a úrazu elektrickým proudem, umístěte ho tak, aby na něj nedosáhly malé děti a nehrály si s ním.
- Nepoužívejte tento výrobek k jiným účelům, než ke kterým je určen.
- Nezavěšujte na kabel, dráty nebo řetěz ozdoby nebo jiné předměty.
- Při používání nezakrývejte produkt látkou, papírem ani jiným materiálem, který není součástí produktu.
- Nepřivírejte produkt ani prodlužovací kabely do dveří ani oken, mohlo by dojít k poškození izolace vodičů.
- Přečtěte si a dodržte všechny pokyny uvedené na produktu nebo s ním dodané.
- USCHOVEJTE TYTO POKYNY.
- Nepripojujte reťaz ke zdroji, pokud je v obalu.
- Pokud dojde k rozbití nebo poškození žárovek, reťaz nesmi byť používaná/napájaná, ale musí byť bezpečne zlikvidovaná.
- Žárovky nejsou vymeniteľné.
- VAROVÁNÍ – RIZIKO ÚRAZU ELEKTRICKÝM PROUDEM, POKUD JSOU ŽÁROVKY PORUŠENÉ NEBO CHYBĚJÍ. V TAKOVÉM PŘÍPADĚ PRODUKT NEPOUŽÍVEJTE.

Návod k použití a údržbě

- Když je produkt umístěn na živý stromek, stromek by měl být v dobré kondici a čerstvý. Nepokládejte světla na stromky, které mají suché nebo opadávající věhvičky. Stojan na stromek by měl být naplněný vodou.
- Pokud je produkt umístěn na stromku, měl by být stromek dobře zajištěný a stabilní.
- Před použitím nebo opětovným použitím výrobek pečlivě zkontrolujte. Zlikvidujte všechny produkty, které mají narušenou, poškozenou nebo roztrženou izolaci kabelů, praskliny v objímkách nebo krytech žárovek, uvolněné spoje nebo obnažené měděné vodiče.
- Při uklizení produktu ho opatrně odstraňte ze všech míst, kde je nainstalován, včetně stromků, větví nebo keřů, tak, aby nedošlo k nadměrnému namáhání vodičů nebo konektorů produktu.
- Když se produkt nepoužívá, skladujte ho bezpečně na chladném a suchém místě chráněném před slunečním zářením.

VAROVÁNÍ - pro snížení rizika požáru a úrazu elektrickým proudem:

- Neinstalujte na stromky s Jehličím, listím nebo obaly větví z kovu nebo materiálů, které vypadají jako kov.
- Nemontujte ani nepodpírejte dráty způsobem, při kterém by mohlo dojít k přefříznutí nebo poškození izolace kabelu.

Prohlášení třídy A: Toto zařízení bylo testováno a splňuje limity pro digitální zařízení třídy A podle části 15 pravidiel FCC. Tyto limity jsou navrženy tak, aby poskytovaly primerenou ochranu proti škodlivému rušení při instalaci v obytném prostoru. Toto zařízení generuje, využíva i může vyzařovat vysokofrekvenční energii, a pokud není instalováno a používáno v souladu s

pokyny, může způsobit škodlivé rušení rádiových komunikací. Neexistuje však žádná záruka, že v konkrétní instalaci k rušení nedojde. Pokud toto zařízení způsobuje škodlivé rušení rozhlasového nebo televizního příjmu, což lze zjistit vypnutím a zapnutím zařízení, doporučujeme uživateli, aby se pokusil rušení odstranit jedním nebo více z následujících opatření:

- Přeorientujte nebo přemístěte přijímací anténu.
- Zvětšete vzdálenost mezi zařízeními a přijímačem.
- Připojte zařízení do zásuvky na jiném okruhu, než ke kterému je připojen přijímač.
- Požádejte o pomoc prodejce nebo zkušeného rádiového/televizního technika.

VAROVÁNÍ!

Nepřipojujte světelný řetěz k napájecím zdrojům, dokud je v obalu. Připojovací kabely nezapírajte ani vyměňte. NEVYMĚNITELNÉ ŽÁROVKY. Nepřipojujte tento světelný řetěz k elektrickým zařízením od jiného výrobce. POZOR! Nebezpečí úškrtení. Uchovávejte mimo dosah malých dětí.



 Symbol přeškrtnuté popelnice na kolečkách znamená, že produkt by neměl být ukládán do smíšeného odpadu. Měl by být předán k recyklaci v souladu s místními předpisy o životním prostředí pro likvidaci odpadu.

Výrobce Ledworks Srl prohlašuje, že toto zařízení je v souladu s (LVD) 2014/35/EU, (RED) 2014/53/EU, (EMC) 2014/30/EU, (RoHS) 2011/65/EU, (REACH) 1907/2006. Plné znění EU prohlášení o shodě je k dispozici na následující internetové adrese: www.twinkly.com/certifications

Systémové požadavky

Minimální systémové požadavky pro mobilní telefony jsou iOS 11 a Android 5. Chcete-li zajistit nejlepší výkon, zkontrolujte v obchodě s aplikacemi nejnovější aktualizace.

Technické specifikace

Napájení: viz štítek

Krytí IP: IP44

Prvotřídní LED diody

Pro zajištění vysokého barevného rozlišení používají produkty Twinkly pouze vysoce kvalitní LED diody.

Produkt Twinkly RGB a RGB+W jsou vyráběny podle zásad kvality a procesů, které nám umožňují získat vysoký stupeň čistoty základních barev.

Minimální hodnoty čistoty excitace modré, zelené a červené složky jsou uvedeny v tabulce níže.

Provoz bexdrátového připojení Wi-Fi Bluetooth	Hodnoty čistoty barev
Frekvence 2402/2480 Mhz	Modrá > 90%
Maximální výstupní výkon <100mW	Zelená > 65%
	Červená > 95%

* Hodnoty platí pouze pro produkty RGB (STP) a RGBW (SPP), nikoli produkty AWW (GOP)

HU

Olvassa el és tartsa be az összes biztonsági utasítást.

1. OLVASSA EL, ÉS TARTSON BE MINDEN BIZTONSÁGI UTASÍTÁST
2. Ne használjon szezonális termékeket a szabadban, ha nincs rajta feltüntetve, hogy beltéri és kültéri használatra egyaránt alkalmas. Ha a termékeket kültéri alkalmazásokra használja, csatlakoztassa földzárlati áramkör-megszakító (GFCI) aljzathoz. Ha nem áll ilyen rendelkezésre, a megfelelő telepítés érdekében forduljon szakképzett villanyszerelőhöz.
3. Ez a szezonális felhasználású termék nem állandó telepítésre vagy használatra készült.
4. Ne szerelje fel vagy helyezze gáz- vagy elektromos fűtőtestek, kandallók, gyertyák vagy

hasonló hőforrások közelébe.

5. Ne rögzítse a termék vezetékeit kábelakkal vagy szögekkel, és ne akassza éles horgokra vagy szögekre.
6. Ne engedje, hogy a lámpák érintkezzenek a tápkábelrel vagy bármilyen vezetékkel.
7. Húzza ki a terméket a konnektorból, ha elhagyja a házat, nyugovóra tér, vagy felügyelet nélkül hagyja.
8. Ez egy elektromos termék – nem játékszer! A tűz, égés, személyi sérülések és áramütés veszélyének elkerülése érdekében nem szabad játszani vele, vagy olyan helyre helyezni, ahol kisgyermekek elérhetik.
9. A terméket ne használja a rendeltetésétől eltérő célra.
10. A zsinórra, vezetékre vagy kónnyfűzérre ne akasszon díszeket vagy más tárgyakat.
11. Használat közben ne takarja le a terméket ruhával, papírral vagy más anyaggal, amely nem a termék része.
12. Ne csukja rá az ajtót vagy ablakot a termékre vagy a hosszabbított kábelekre, mert ezzel megsértheti a vezeték szigetelését.
13. Olvassa el és tartsa be a terméken található vagy a termékhez mellékelte összes utasítást.
14. ŐRIZTE MEG EZEKET AZ UTASÍTÁSOKAT.
15. Ne csatlakoztassa a láncot a tápellátáshoz, amíg be van csomagolva.
16. Ha a lámpák eltörnek vagy megsérülnek, a láncot nem szabad használni/feszültség alá helyezni, biztonságosan ártalmatlanítani kell.
17. A lámpák nem cserélhetők.
18. FIGYELMEZTETÉS – A TÖRÖTT VAGY HIÁNYZÓ LÁMPA ÁRAMÜTÉST OKOZHAT. NE HASZNÁLJA.

Használati és kezelési utasítások

- a. Ha a terméket élő fára helyezi, a fa legyen gondozott és friss. Ne helyezze olyan élő fára, amelyen a tűk barnák vagy könnyen hullanak. Az élő fa tartója mindig legyen vízzel feltöltve.
- b. Ha a terméket fára helyezi, a fát rögzítse szilárdan, hogy stabilan álljon.
- c. Használat vagy ismételt használat előtt alaposan vizsgálja meg a terméket. Dobjon ki minden olyan terméket, amelyen elvágódott, megsérült vagy kikopott a vezeték szigetelése vagy maga a vezeték, megrepedt a lámpa tartója vagy burkolata, meglazultak a csatlakozások vagy csupaszá vált a rézhuzal.
- d. A termék tárolásakor óvatosan távolítsa el a terméket a helyéről, beleértve a fákat, ágakat vagy bokrokat, hogy a termék csatlakozásai, csatlakozói és vezetékai ne legyenek túlzott fizikai hatásoknak vagy igénybevételnek kitéve.
- e. Ha nem használja, tárolja hűvös, száraz, napfénytől védett helyen.

FIGYELMEZTETÉS - A tűz és az áramütés kockázatának csökkentése érdekében:

- a. Ne telepítse olyan fákra, amelyek tűi, levelei vagy ágai fémmel vagy fémnek látszó anyaggal vannak bevonva.
- b. Ne szerelje fel vagy támassza alá a vezetékeket úgy, hogy a vezetékek szigetelése megszakadjon vagy megsérüljön.

A osztályú felelősség kizárása: A berendezést tesztelték, és megállapították, hogy megfelel a A osztályú digitális eszközökre vonatkozó határértékeknek az FCC-szabályok 15. része szerint. Ezeket a határértékeket úgy határozták meg, hogy lakossági telepítés esetén észszerű védelmet nyújtsanak a káros interferenciák ellen. A berendezés rádiófrekvenciás energiát állít elő, használ el sugározhat ki, és ha nem az utasításoknak megfelelően telepítik és használják, zavarhatják a rádiókommunikációt. Azonban nem garantálható, hogy egy konkrét telepítés során nem lép fel zavar. Ha a berendezés káros interferenciát okoz a rádió- vagy televízióvetélben, ami a berendezés ki- és bekapcsolásával állapítható meg, azt tanácsoljuk, hogy próbálja meg kiküszöbölni az interferenciát az alábbi intézkedések valamelyikével vagy azok kombinációjával:

- Irányítsa más felé, vagy helyezze át a védőantennát.
- Növelje a távolságot a berendezés és a vevő között.
- Csatlakoztassa a berendezést a vevő áramkörétől különböző áramkörön lévő aljzathoz.
- Kérjen segítséget a kereskedőtől vagy egy tapasztalt rádió-/televízió-technikustól.

FIGYELEM!

Ne csatlakoztassa a fényfűzért a tápegységhez, amíg be van csomagolva. A csatlakozókábel nem javítható vagy cserélhető. NEM CSERÉLHETŐ IZZÓK. Ne csatlakoztassa a fényfűzért magát készülékeinek elektromos rendszeréhez. VIGYÁZAT! Fulladásveszély. Kisgyermekek elől elzárva tartandó.



Az áthúzott kerekcs kuka szimbólum azt jelzi, hogy az elemet a háztartási hulladéktól elkülönítve kell kidobni. A terméket a helyi hulladékkezelési előírásoknak megfelelően kell leadni újrahasznosítás céljából.

A gyártó, a Ledworks Srl kijelenti, hogy az eszköz megfelel az (LVD) 2014/35/EU, (RED) 2014/53/EU, (EMC) 2014/30/EU, (RoHS) 2011/65/EU, (REACH) 1907/2006 irányelveknek. Az EU-megfelelőségi nyilatkozat teljes szövege a következő internetes címen érhető el: www.twinkly.com/certifications

Rendszervetelmény

A mobiltelefonok rendszerére vonatkozó minimális követelmény iOS 11 illetve Android 5. A legjobb teljesítmény érdekében keresse a legújabb frissítéseket az Alkalmazásáruházban.

Műszaki adatok

Tápellátás: lásd a címkét
IP védetség: IP44

Premium minőségű LED-diódák

A minőségi színvisszaadás érdekében a Twinkly termékek csak kiváló minőségű LED-eket használnak.

A Twinkly RGB és RGB+W termékei olyan minőségű elvek betartásával és eljárásokkal készülnek, amelyek segítségével nagy tisztaságú alapszíneket érhetünk el.

Az alábbi táblázat a kék, zöld és piros komponensek minimális gerjesztési tisztasági értékeit mutatja.

Az RF működöttese wifi / Bluetooth esetén		Szintisztasági értékek	
Frekvencia	2402/2480 Mhz	Kék	> 90%
Max kimeneti teljesítmény	<100mW	Zöld > 65%	Piros > 95%

* Az értékek csak RGB (STP) és RGBW (SPP) termékekre vonatkoznak, AWW (GOP) termékekre nem

RO

Citește și urmează toate instrucțiunile privind siguranța.

1. CITEȘTE ȘI URMEAZĂ TOATE INSTRUCȚIUNILE PRIVIND SIGURANȚA.
2. Nu utiliza produse sezoniere în aer liber decât dacă sunt marcate ca fiind potrivite pentru utilizare în interior și exterior. Când produsele sunt utilizate în aplicații în aer liber, conectează produsul la un întrerupător de protecție la defecțiune circuit de împământare (GFCI). Dacă nu este furnizat unul, contactează un electrician calificat pentru o instalare corectă.
3. Acest produs de utilizare sezonieră nu este destinat instalării sau utilizării permanente.
4. Nu monta și nu amplasa lângă încălzitoare pe gaz sau electrice, șeminee, lumânări sau alte surse similare de căldură.
5. Nu fixa cablurile produsului cu capse sau cuie și nu pune pe cărlige sau cuie ascuțite.
6. Nu lăsa lămpile să se sprijine pe cablul de alimentare sau pe orice cablu.
7. Deconectază produsul când pleci de acasă, când te porci sau dacă este lăsat nesupravegheat.
8. Acesta este un produs electric — nu o jucărie! Pentru a evita riscul de incendiu, arsuri,

vătămări corporale și șoc electric, nu trebuie să te joci cu acesta sau să îl amplasezi în locuri în care copiii mici pot ajunge la el.

9. Nu utiliza acest produs pentru alte utilizări decât cele prevăzute.
10. Nu agăța ornamente sau alte obiecte de cablu, sarmă sau sfoară ușoară.
11. Nu acoperi produsul cu cârpă, hârtie sau orice material care nu face parte din produs atunci când este utilizat.
12. Nu prinde produsul sau prelungitoarele la uși sau ferestre deoarece acest lucru poate deteriora izolația firului.
13. Citește și urmează toate instrucțiunile de pe produs sau furnizate împreună cu produsul.
14. PĂSTREAZĂ ACESTE INSTRUCȚIUNI.
15. Nu conectai lanțul la sursă în timp ce este în ambalaj.
16. În cazul în care lămpile se sparg sau se deteriorează, lanțul nu trebuie utilizat/alimentat, ci aruncat în condiții de siguranță.
17. Lămpile sunt de unică folosință.
18. AVERTISMENT – RISC DE ELECTROCUTARE DACĂ LĂMPILE SUNT SPARTE SAU LIPSESC. A NU SE FOLOSII.

Instrucțiuni de utilizare și îngrijire

- a. Când produsul este așezat pe un copac adevărat, acesta trebuie să fie bine întreținut și proaspăt. Nu îl așeza pe copacii adevărați, ale căror ace sunt maronii sau se desprind ușor. Păstrează suportul pentru copacul adevărat plin cu apă. *Wird das Produkt auf einem Baum angebracht, muss der Baum gut gesichert und stabil sein.*
- b. Dacă produsul este așezat pe un copac, acesta trebuie să fie bine asigurat și stabil.
- c. Înainte de utilizare sau reutilizare, inspectează produsul cu atenție. Aruncă orice produse care au tăiat, deteriorat sau uzat izolația firului sau cablurile, fisuri în suporturile sau carcasa- le lămpii, conexiuni slăbite sau fire de cupru expuse.
- d. Când depozitezi produsul, îndepărtează cu grijă produsul de oriunde este amplasat, inclusiv copaci, ramuri sau tufișuri, pentru a evita orice presiune sau stres nejustificat(ă) asupra conductorilor, conexiunilor și firului produsului.
- e. Când nu este folosit, păstrează-l într-un loc răcoros și uscat, ferit de lumina soarelui.

AVERTISMENT - Pentru a reduce riscul de incendiu și electrocutare:

- a. Nu instala pe copaci cu ace, frunze sau acoperiri ale ramurilor din metal sau materiale care arată ca metalul.
- b. Nu monta sau sprijini firele într-un mod care poate tăia sau deteriora izolația firului.

Declinare a responsabilității Clasa A: Acest echipament a fost testat și s-a constatat că respectă limitele pentru un dispozitiv digital de Clasa A, în conformitate cu Partea 15 din Regulile FCC. Aceste limite sunt concepute pentru a oferi o protecție rezonabilă împotriva interferențelor dăunătoare într-o instalație rezidențială. Acest echipament generează, utilizează și poate radia energie de frecvență radio și, dacă nu este instalat și utilizat în conformitate cu instrucțiunile, poate provoca interferențe dăunătoare comunicațiilor radio. Cu toate acestea, nu există nicio garanție că interferențele nu vor apărea într-o anumită instalație. Dacă acest echipament cauzează interferențe dăunătoare recepției radio sau televiziunii, ceea ce poate fi determinat prin oprirea și pornirea echipamentului, utilizatorul este încurajat să încerce să corecteze interferența prin una sau mai multe dintre următoarele măsuri:

- Reorientează sau mută antena de recepție.
- Mărește distanța dintre echipament și receptor.
- Conectează echipamentul la o priză de pe un circuit diferit de cel la care este conectat receptorul.
- Consultă distribuitorul sau un tehnician radio/televiziune cu experiență pentru ajutor.



AVERTIZARE!

Nu conecta șirul de lumină la sursa de alimentare în timp ce este în ambalaj. Cablul de conectare nu poate fi reparat sau înlocuit. BECURI DE UNICĂ FOLOSINȚĂ. Nu conecta acest șir de lumină electric la dispozitive de la alt producător. ATENȚIE! Pericol de strangulare. A nu se lăsa la îndemâna copiilor mici.



Simbolul coșului de gunoi tăiat cu roți indică faptul că articolul trebuie aruncat separat de deșeurile menajere. Articolul trebuie predat pentru reciclare în conformitate cu reglementările locale de mediu pentru eliminarea deșeurilor..

Producătorul, Ledworks Srl, declară că acest dispozitiv respectă Directivele (LVD) 2014/35/UE, (RED) 2014/53/UE, (EMC) 2014/30/UE, (RoHS) 2011/65/UE, (REACH) 1907/2006. Textul integral al declarației de conformitate UE este disponibil la următoarea adresă de internet: www.twinkly.com/certifications

Cerințe de sistem

Cerința minimă de sistem pentru telefoanele mobile este iOS 11 și Android 5. Verificați în magazinul de aplicații cea mai recentă actualizare pentru a vă asigura cea mai bună performanță.

Specificații tehnice

Alimentare cu curent: vezi eticheta
Protecție IP: IP44

Diode LED de calitate premium

Pentru a asigura o redare ridicată a culorilor, produsele Twinkly folosesc numai LED-uri de înaltă calitate.

Produsele Twinkly RGB și RGB+W sunt produse după principii și procese de calitate care ne permit să obținem un grad ridicat de puritate a culorilor primare.

Valorile minime de puritate de excitație ale componentelor Albastru, Verde și Roșu sunt prezentate în tabelul de mai jos.

Funcționează cu RF pentru Wi-Fi / Bluetooth	Valori de puritate a culorii
Frecvență 2402/2480 Mhz	Albastru > 90%
Putere maximă de ieșire <100mW	Verde > 65%
	Roșu > 95%

* Valoriile se aplică numai produselor RGB (STP) și RGBW (SPP), nu și produselor AWW (GOP)

PL **Prosimy zapoznać się z treścią i przestrzegać wszystkich zasad bezpieczestwa.**

1. PROSIMY ZAPOZNAĆ SIĘ Z TREŚCIĄ I PRZESTRZEGAĆ WSZYSTKICH ZASAD BEZPIECZEŃSTWA.
2. Nie używać produktów sezonowych na zewnątrz, chyba że są oznaczone jako odpowiednie do takich zastosowań; należy je wtedy podłączyć do gniazda GFCI (przerwywacz obwodu zwarcowego). Jeśli nie zostało ono dostarczone z produktem, prosimy o kontakt z wykwalifikowanym elektrykiem celem prawidłowej instalacji.
3. Niniejszy produkt do użytku sezonowego nie jest przeznaczony do stałych instalacji lub użytkowania.
4. Nie należy montować ani umieszczać produktu w pobliżu grzejników gazowych/elektrycznych, kominków, świateł lub innych podobnych źródeł ciepła.
5. Nie mocować okablowania produktu za pomocą szwynek lub gwoździ, ani nie umieszczać go na ostrych haczykach lub gwoździach.
6. Lampy nie mogą spoczywać na przewodzie zasilającym lub jakimkolwiek innym.
7. Przed wyjściem z domu, pójdciem spać lub w przypadku pozostawienia produktu bez opieki, należy go odłączyć.
8. Ten produkt nie jest zabawką! Aby uniknąć ryzyka pożaru, oparzeń/obrażeń ciała i porażenia prądem, nie należy się nim bawić ani umieszczać w miejscu dostępnym dla małych dzieci.
9. Nie należy używać tego produktu niezgodnie z jego przeznaczeniem.
10. Nie należy wieszac na nim ozdób ani innych przedmiotów na (lekim) sznurku lub drucie.
11. Podczas użytkowania nie przykrywać produktu szmatką, papierem ani żadnym innym

12. Nie przyrzązaskiwać samego produktu ani jego okablowania drzwiami ani oknami, ponieważ może to uszkodzić izolację przewodu.
13. Zaleca się przeczytać i postępować zgodnie ze wszystkimi instrukcjami znajdującymi się na produkcie lub dostarczonymi wraz z produktem.
14. INSTRUKCJE NALEŻY ZACHOWAĆ.
15. Nie podłączyć do zasilania produktu będącego w opakowaniu.
16. W przypadku pęknięcia lub uszkodzenia lamp łańcuch nie może być używany/podłączony do napicia. Należy go natomiat bezpiecznie zutilizować.
17. Lampy nie podlegają wymianie.
18. OSTRZEŻENIE – W PRZYPADKU USZKODZENIA LUB BRAKU LAMP ISTNIEJE RYZYKO PORAŻENIA PRĄDEM. NIE UŻYWAĆ.

Instrukcje użytkowania i pielęgnacji

- a. Gdy produkt jest umieszczany na żywym drzewie, drzewo to powinno być dobrze utrzymane i świeże. Nie należy umieszczać produktu na drzewach, których igły są brązowe lub łamliwe. Doniczka powinna być zawsze pełna wody.
- b. Jeśli produkt zostanie umieszczony na drzewie, powinno ono być dobrze zabezpieczone i stabilne.
- c. Przed (ponownym) użyciem należy dokładnie sprawdzić produkt. Wszystkie elementy, które mają przeciętą, uszkodzoną lub przetartą izolację przewodów, pęknięcia w oprawkach lub obudowach lamp, luźne połączenia lub odsonięte przewody miedziane należy wyrzucić.
- d. Podczas demontażu produktu przed przechowywaniem należy go ostrożnie usunąć z miejsca, w którym został umieszczony, w tym z drzew, gałęzi lub krzewów, aby uniknąć nadmiernych napiężeń połączeń i uszkodzeń.
- e. Gdy produkt nie jest używany, musi być przechowywany w chłodnym, suchym miejscu, z dala od światła słonecznego.

OSTRZEŻENIE - Aby zmniejszyć ryzyko pożaru i porażenia prądem należy:

- a. Unikać instalowania produktu na drzewach z igłami, liśćmi lub gałęziami pokrytymi metalem lub materiałami wyglądającymi jak metal.
- b. Unikać montażu i podpierania przewodów w sposób, który może spowodować ich przecięcie lub uszkodzenie izolacji.

Zastrzeżenie dotyczące klasy A: Niniejsze urządzenie zostało przetestowane i uznane za zgodne z ograniczeniami dla urządzeń cyfrowych klasy A, zgodnie z sekcją nr 15 przepisów FCC. Limity te mają na celu zapewnienie rozsądnej ochrony przed szkodliwymi zakłóceniami w instalacji mieszkaniowej. To urządzenie generuje, wykorzystuje i może emitować energię o częstotliwości radiowej i, jeśli nie zostanie zainstalowane ani nie będzie używane zgodnie z instrukcjami bezpieczeństwa, może powodować szkodliwe zakłócenia w komunikacji radiowej. Nie ma jednak gwarancji, że stosowanie się do przepisów kompletnie eliminuje zakłócenia w konkretnej instalacji. Jeśli to urządzenie powoduje powyższe problemy w odbiorze radiowym lub telewizyjnym, co można określić wyłączając i włączając urządzenie, zaleca się usunięcie zakłóceń za pomocą co najmniej jednego z następujących środków:

- Zmiana orientacji lub położenia anteny odbiorczej.
- Zwiększenie odległości między urządzeniem a odbiornikiem.
- Podłączenie urządzenia do gniazda w innym obwodzie niż ten, do którego podłączony jest odbiornik.
- Konsultacja ze sprzedawcą lub doświadczonym technikiem radiowo-telewizyjnym w celu uzyskania pomocy.

⚠ OSTRZEŻENIE!

Nie podłączając łańcucha świetlnego do zasilacza, gdy znajduje się on w opakowaniu. Kabel połączeniowy nie może być naprawiany ani wymieniany. ŻARÓWKI NIE SĄ WYMIENNE. Nie podłączaj produktu do urządzeń innego producenta. UWAGA! Istnieje ryzyko uduszenia się. Przechowywać w miejscu niedostępnym dla małych dzieci.



Symbol przekreślonego kosza na śmieci oznacza, że przedmiot nie powinien być wyrzucany razem z odpadami domowymi; należy go oddać do recyklingu zgodnie z lokalnymi przepisami ochrony środowiska dotyczącymi utylizacji tego typu odpadów.

Product Ledworks Srl oświadcza, że niniejsze urządzenie jest zgodne z założeniami dyrektyw (LVD) 2014/35/EU, (RED) 2014/53/EU, (EMC) 2014/30/EU, (RoHS) 2011/65/EU, (REACH) 1907/2006. Pełny tekst deklaracji zgodności UE jest dostępny pod adresem internetowym: www.twinkly.com/certifications

Wymagania systemowe

Minimalne wymagania systemowe dla telefonów komórkowych to system iOS 11 lub Android 5. Aby zapewnić najlepszą wydajność użytkowania, zaleca się sprawdzenie najnowszych aktualizacji w sklepie z aplikacjami.

Specyfikacja techniczna

Zasilanie: informacje na etykiecie
Ochrona IP: IP44

Diody LED klasy premium

Korzystamy wyłącznie z wysokiej jakości diody LED, co zapewnia wysoki współczynnik oddawania barw.

Produkty z serii Twinkly RGB i RGB+W są wytwarzane zgodnie z zasadami i procesami jakości pozwalającymi uzyskać wysoki stopień czystości kolorów podstawowych.

Minimalne wartości czystości wzbudzenia światła niebieskiego, zielonego i czerwonego przedstawiono w poniższej tabeli.

Częstotliwości radiowe dla Wi-Fi/Bluetooth	Wartości czystości koloru
Częstotliwość 2402/2480 Mhz	Niebieski > 90%
Maksymalna moc wyjściowa <100mW	Zielony > 65%
	Czerwony > 95%

* Wartości dotyczą tylko produktów w wersjach RGB (STP) i RGBW (SPP), nie zaś AWW (GOP)

UA Oznajomтесь з інструкціями з техніки безпеки та дотримуйтеся їх.

1. ОЗНАЙОМТЕСЯ З ІНСТРУКЦІЯМИ З ТЕХНІКИ БЕЗПЕКИ Й ДОТРИМУЙТЕСЯ ІХ.
2. Використовувати сезонні вироби поза приміщеннями можна лише в тому випадку, якщо на них нанесено маркування про придатність до використання в приміщеннях і на вулиці. Якщо виріб використовується поза приміщенням, підключіть його до роз'єму із вимикачем короткого замикання на землю. Якщо такого роз'єму немає, зверніться до спеціаліста-електрика, щоб установити її належним чином.
3. Цей виріб призначено для сезонного використання. Він не підходить для стаціонарного монтажу або постійного використання.
4. Не встановлюйте та не розташовуйте виріб поряд із газовими або електричними нагрівачами, камінами, свічками та іншими аналогічними джерелами тепла.
5. Не закріплюйте проводку виробу скобами або цвяхами та не розміщуйте її на гострих гаках чи цвяхах.
6. Не розташовуйте лампи на дроті живлення або на іншій проводці.
7. Від'єднайте прилад від електромережі, перш ніж йти з дому, а також на ніч чи у випадку, якщо прилад залишитися без нагляду.
8. Це електричний прилад, а не іграшка. Щоб уникнути пожежі, опіків, травм і ураження

електричним струмом, не слід грати з ним або залишати там, де до нього можуть дістатися маленькі діти.

9. Використовуйте виріб виключно за призначенням.
10. Не вшайте прикрас та інші предмети на шнур, дрот або гірляндю.
11. Поки виріб використовується, не накривайте його матерією, папером або іншим матеріалом, що не є частиною виробу.
12. Не затискайте виріб або подовжувачі дверми чи вікнами, оскільки це може пошкодити електричну ізоляцію.
13. Ознайомтеся з усіма інструкціями, що нанесені на виріб або постачаються з ним, і дотримуйтеся їх.
14. ЗБЕРІГАЙТЕ ЦІ ІНСТРУКЦІЇ.
15. Не підключайте гірляндю до джерела живлення, поки вона в упаковці.
16. Якщо лампи поламано або пошкоджено, у жодному разі не використовуйте такий виріб і не вмикайте його живлення. Гірляндю слід безпечно утилізувати.
17. Можливість заміни ламп не передбачено.
18. **УВАГА! ЯКЩО ЛАМПИ ПОШКОДЖЕНО АБО ЯКЩО ВОНИ ВІДСУТНІ, Є РИЗИК УРАЖЕННЯ ЕЛЕКТРИЧНИМ СТРУМОМ. НЕ ВИКОРИСТОВУЙТЕ ПРИЛАД.**

Інструкції з використання та огляду

- a. Якщо виріб розвішується на живому дереві, за цим деревом потрібно доглядати, щоб воно зберігало свіжість. Не розміщуйте виріб на деревах із голками, що набули коричневого кольору або легко відламуються. Заливайте воду в діжку, у яку встановлено дерево.
- b. Дерево, на якому розвішано виріб, має стояти стійко та бути добре закріпленим.
- c. Перед використанням виробу як уперше, так і повторно уважно огляньте його. Якщо ізоляцію на дротках або самі дроти пошкоджено, надрізано чи перетерто, тримач або корпус лампи пошкоджено, якій підключення тримаються не щільно, або ж видно оголений мідний дрот, такий виріб слід утилізувати.
- d. Під час складання виробу обережно зніміть його з його розташування, наприклад із дерева, гілок або кущів. Уникайте зайвого натягнення або навантаження на провідники, від'єднання та дроти.
- e. Зберігайте виріб слід охайно складеним у прохолодному сухому місці, захищеному від сонячного світла.

УВАГА! Щоб знизити ризик займання або ураження електричним струмом:

- a. Не розміщуйте виріб на деревах, голих, листя або покриття гілок яких виконано з металу чи матеріалів, схожих на метал.
- b. Не монтуйте та не прокладайте дроти таким чином, що може пошкодити ізоляцію.

Застереження щодо класу А. Випробування показали, що цей прилад відповідає обмеженням для цифрових пристроїв класу Class A, наведеним у частині 15 Правил Федеральної комісії зі зв'язку США. Ці обмеження призначено для забезпечення належного захисту від шкідливого випромінювання в житлових приміщеннях. Цей прилад утворює, використовує та випромінює енергію у вигляді радіохвиль. Якщо під час його встановлення та використання не дотримуватись інструкцій, можуть виникати завади для радіозв'язку. При цьому не надається жодних гарантій щодо відсутності таких завад в усіх можливих конфігураціях розміщення. Якщо прилад дійсно утворює шкідливі завади для приймання сигналу радіо або телебачення (це можна перевірити, вмикаючи та вимикаючи це обладнання), ви можете спробувати їх усунути одним чи кількома наведеними далі способами:

- Змініть орієнтацію або розташування антени-приймача.
- Розташуйте прилад і антену на більшому віддаленні одне від одного.
- Підключіть прилад і приймач до різних електричних кіл.
- Зверніться по допомогу до постачальника або досвідченого майстра з радіо- та телевізійної техніки.

УВАГА!

Не підключайте гірлянду до джерела живлення, поки вона в упаковці. Можливість ремонту або заміни кабелю не передбачено. ЛАМПИ НЕПРИДАТНІ ДЛЯ ЗАМІНИ. Не підключайте до гірлянди до електричних приладів від іншого виробника. УВАГА! Небезпека удрушення. Зберігайте в недоступному для малих дітей місці.



Символ перекресленого світлового контейнера на колесах вказує, що цей виріб слід утилізувати окремо від побутових відходів. Виріб слід здавати на переробку відповідно до місцевих екологічних норм утилізації.

Компанія-виробник Ledworks Srl заявляє, що цей пристрій відповідає директивам (LVD) 2014/35/EU, (RED) 2014/53/EU, (EMC) 2014/30/EU, (RoHS) 2011/65/EU, (REACH) 1907/2006. Повний текст декларації про відповідність нормам ЄС доступний тут: www.twinkly.com/certifications

Системні вимоги

Мінімальні системні вимоги для мобільних телефонів – iOS 11 і Android 5. Щоб застоснувати працював якнайкраще, установіть останні оновлення з магазину.

Технічні характеристики

Електричне живлення: див. етикетку
Клас IP-захисту: IP44

Світлодіоди преміумрівня

Щоб передати кольору була на високому рівні, у виробках Twinkly використовуються лише високоякісні світлодіоди.

Вироби RGB та RGB+W від Twinkly виготовляються з дотриманням принципів і процесів забезпечення якості, що дають високий ступінь чистоти основних кольорів.

У таблиці нижче наведено мінімальні значення умовної чистоти для синього, зеленого й червоного компонентів..

Робоча частота для Wi-Fi / Bluetooth	Параметри чистоти кольору
Частота 2402/2480 Mhz	Синій > 90%
Максимальна вихідна потужність <100mW	Зелений > 65%
	Червоний > 95%

* Ці значення діють лише для виробів RGB (STP) і RGBW (SPP). До виробів AWW (GOP) вони не застосовуються.

Прочитайте і соблюдайте все інструкції по техніці безпеки.

1. ПРОЧИТАЙТЕ І СОБЛЮДАЙТЕ ВСЕ ІНСТРУКЦІЇ ПО ТЕХНІЦІ БЕЗОПАСНОСТІ.
2. Не використовуйте сезонні изделия на улице, если только они не отмечены как пригодные для применения в помещении и на улице. Если изделия используются на улице, подключите их к розетке с устройством защитного отключения (УЗО). Если нет розетки с УЗО, обратитесь к квалифицированному электрику для правильной установки.
3. Данное изделие предназначено для сезонного использования и не подходит для стационарной установки или постоянного применения.
4. Не устанавливайте и не размещайте изделие вблизи газовых или электрических обогревателей, каминов, свечей или других подобных источников тепла.
5. Не закрепляйте проводку изделия скобами или гвоздями и не размещайте изделие на острых крючках или гвоздях.

6. Лампы изделия не должны касаться шнура питания или любого другого провода. Выключайте изделие из розетки, когда выходите из дома, ложитесь спать на ночь или если его оставили без присмотра.
7. Вынимайте вилку из розетки, когда выходите из дома, ложитесь спать или оставляете изделие без присмотра.
8. Это электрическое изделие, а не игрушка! Во избежание риска возгорания, ожогов, травм и поражения электрическим током не следует играть с изделием или размещать в месте, где к нему могут получить доступ маленькие дети.
9. Не используйте данное изделие не по назначению.
10. Не вешайте украшения или другие предметы на шнур, провод или гирлянду.
11. Не накрывайте включенное изделие тканью, бумагой или любым материалом, не являющимся частью изделия.
12. Не закрывайте двери или окна на протяжении через них изделия или удлинителя, так как это может повредить изоляцию проводов.
13. Прочтите и выполните все инструкции, которые указаны на изделии или прилагаются к нему.
14. СОХРАНИТЕ ЭТИ ИНСТРУКЦИИ.
15. Не подключайте гирлянду к источнику питания, пока она находится в упаковке.
16. В случае поломки или повреждения ламп гирлянда не должна использоваться/включаться, а должна быть безопасно утилизирована.
17. Лампы не подлежат замене.
18. ПРЕДУПРЕЖДЕНИЕ: РИСК ПОРАЖЕНИЯ ЭЛЕКТРИЧЕСКИМ ТОКОМ В СЛУЧАЕ, ЕСЛИ ЛАМПЫ СЛОМАНЫ ИЛИ ОТСУТСТВУЮТ. ЗАПРЕЩАЕТСЯ ИСПОЛЬЗОВАТЬ.

Інструкції по використанню і уходу

- a. При размещении изделия на живом дереве, обращайте внимание на состояние дерева: оно должно быть ухоженным и свежим. Не размещайте изделие на живых деревьях с коричневой или легко обламывающейся хвоей. Держите подставку для живого дерева наполненной водой.
- b. При размещении изделия на живом дереве проследите, чтобы дерево было хорошо закреплено и находилось в устойчивом положении.
- c. Перед использованием или повторным использованием внимательно осмотрите изделие. Выбросьте все изделия, у которых порезана, повреждена или изношена изоляция проводов или шнуров, трещины в держателях или корпусах ламп, ослабленные соединения или оголенные медный провод.
- d. При складывании изделия на хранение осторожно извлекайте его из места размещения, включая деревья, ветви или кусты, чтобы избежать чрезмерного натяжения или деформации проводников, соединений и проводов изделия.
- e. Храните неиспользуемые изделия аккуратно сложенными в прохладном, сухом месте, защищенном от солнечного света.

електрическим током:

- a. Не устанавливайте на деревьях, имеющих хвою, листья или ветви, покрытые металлом или материалами, которые выглядят как металл.
- b. Не монтируйте и не поддерживайте провода таким образом, чтобы это могло привести к перерезанию или повреждению их изоляции.

Отказ от ответственности для класса А: данное оборудование было протестировано и признано соответствующим ограничениям для цифрового устройства класса А согласно части 15 правил FCC. Эти ограничения предназначены для обеспечения разумной защиты от вредных помех в жилых помещениях. Данное оборудование генерирует, использует и может излучать радиочастотную энергию и, если оно установлено и используется не по инструкции, то может создавать вредные помехи для радиосвязи. Однако нет гарантии, что помехи не возникнут при конкретной установке. Если это оборудование действительно создает вредные помехи для приема радио или телевидения, что можно определить путем выключения и включения оборудования, пользователю рекомендуется попытаться устранить помехи одним из следующих способов:

- Изменить ориентацию или местоположение приемной антенны.
- Увеличить расстояние между оборудованием и приемником.
- Подключить оборудование к розетке в цепи, отличной от той, к которой подключен приемник.
- Обратиться за помощью к посреднику или опытному специалисту по радио и (или) телевидению.

ПРЕДУПРЕЖДЕНИЕ!

Не подключайте гирлянду к источнику питания, пока она находится в упаковке. Соединительный кабель не подлежит ремонту или замене. НЕЗАМЕНЯЕМЫЕ ЛАМПЫ. Не подключайте эту гирлянду к устройствам другого производителя. ОСТОРОЖНО! Опасность удушья. Хранить в недоступном для маленьких детей месте.



Знак перечеркнутого бака на колесах указывает на то, что данный предмет следует утилизировать отдельно от бытовых отходов. Изделие следует сдавать на переработку в соответствии с местными экологическими нормами утилизации отходов.

Производитель, Ledworks Srl, заявляет, что это устройство соответствует директивам (LVD) 2014/35/EU, (RED) 2014/53/EU, (EMC) 2014/30/EU, (RoHS) 2011/65/EU, (REACH) 1907/2006.

Полный текст декларации соответствия ЕС доступен по следующему адресу в Интернете: www.twinkly.com/certifications

Системные требования

Минимальные системные требования для мобильных телефонов — iOS 11 и Android 5. Проверьте магазин приложений на наличие последних обновлений, чтобы обеспечить максимальную производительность.

Технические характеристики

Электропитание: см. этикетку

Класс IP-защиты: IP44

Светодиоды премиум-класса

Для обеспечения интенсивной цветопередачи в продуктах Twinkly используются только высококачественные светодиоды.

Продукты Twinkly RGB и RGB+W производятся в соответствии с принципами и процессами обеспечения качества, которые позволяют нам получать высокую степень чистоты основных цветов.

Минимальные значения условной чистоты цвета для синего, зеленого и красного компонентов приведены в таблице ниже.

Частотный диапазон для Wi-Fi/Bluetooth		Значения чистоты цвета	
Частота	2402/2480 Mhz	Синий	> 90%
Максимальная выходная мощность	<100mW	Зеленый	> 65%
		Красный	> 95%

* Значения применимы только к продуктам RGB (STP) и RGBW (SPP), но не к продуктам AWW (GOP).

physical setup

PHYSICAL SET-UP / CONFIGURAZIONE FISICA / CONFIGURATION PHYSIQUE / PHYSISCHE EINRICHTUNG
/ MONTAJE FÍSICO / FYSISK OPSÆTNING / ASETTELUOHJE / FYSISK OPSÆTNING / FYSISK OPSÆTNING
/ UPPSETNING / FIZIČNA NAMESTITEV / FYZICKÉ NASTAVENIE / INSTALACE / FIZIKAI FELÉPÍTÉS /
CONFIGURARE FIZICĂ / INSTALACJA LAMPEK / FYSISK OPSÆTNING / УСТАНОВКА ГИРЛЯНДЫ

1.

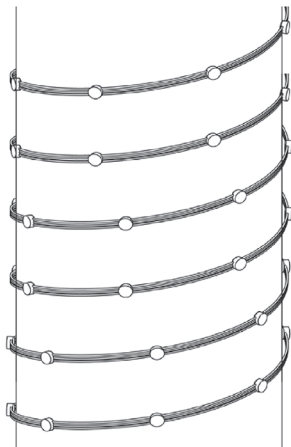

2.

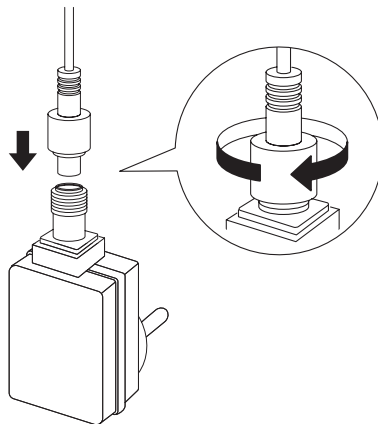

3.

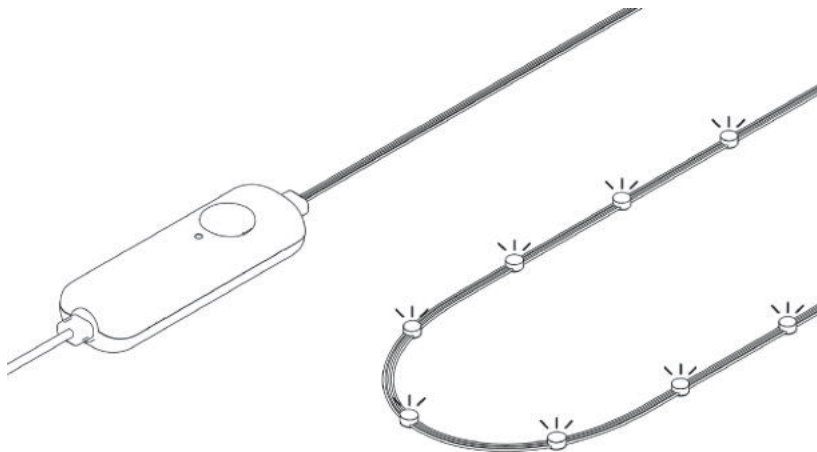
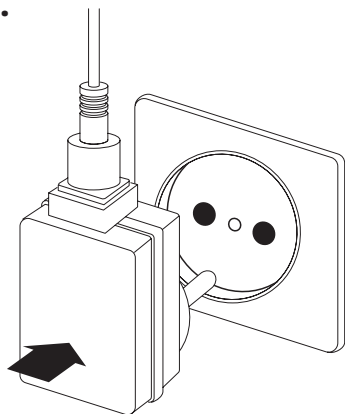

- EN**
1. Decorate your interiors or spaces with Twinkly Dots
 2. Connect the Twinkly Dots to the power adapter.
 3. Plug the power adapter into a power socket, and the lights will switch on.

- IT**
1. Decora i tuoi interni o spazi con Twinkly Dots.
 2. Collega Twinkly Dots all'alimentatore.
 3. Collega l'alimentatore a una presa di corrente e le luci si accenderanno.

- FR**
1. Décorez vos intérieurs ou espaces avec Twinkly Dots.
 2. Connectez le Twinkly Dots à l'adaptateur secteur.
 3. Branchez l'adaptateur secteur dans une prise de courant et les lumières s'allumeront.

- DE**
1. Dekorieren Sie Ihre Innenräume oder Räume mit Twinkly Dots.
 2. Schließen Sie den Twinkly Dots an das Netzteil an.
 3. Stecken Sie das Netzteil in eine Steckdose und das Licht wird eingeschaltet.

- ES**
1. Dekorieren Sie Ihre Innenräume oder Räume mit Twinkly Dots.
 2. Conecta la Twinkly Dots al adaptador de corriente.
 3. Conecta el adaptador de corriente a una toma de corriente y las luces se encenderán.

- NL**
1. Udekoruj swoje wnętrza lub pomieszczenia za pomocą Twinkly Dots.
 2. Sluit het Twinkly Dots aan op de voedingsadapter.
 3. Steek de voedingsadapter in een stopcontact, de lampjes gaan aan.

- DA**
1. Dekorér dit interiør eller rum med Twinkly Dots.
 2. Tilslut Twinkly Dots til strømadapteren.
 3. Sæt strømadapteren i en stikkontakt, og lysene tændes.

- FI**
1. Koristele sisätilat tai tilat Twinkly Dotsilla.
 2. Kytke Twinkly Dots virtalähteeseen.
 3. Kytke virtasovitin pistorasiaan, ja valot syttyvät.

- SV**
1. Dekorera dina interiörer eller utrymmen med Twinkly Dots.
 2. Anslut Twinkly Dots till strömadaptern.
 3. Anslut strömadaptern till eluttaget så att lamporna tänds.

- NO**
1. Dekorér ditt interiør eller rom med Twinkly Dots.
 2. Koble Twinkly Dots til strømadapteren.
 3. Koble strømadapteren til en stikkontakt, og lysene vil slås på.

- IS**
1. Skreyttu innréttingar þínar eða rými með Twinkly Dots.
 2. Tengdu Twinkly Dots við straumbreytinn.
 3. Settu straumbreytinn í samband við innstungu og þá kviknar á ljósunum.

- SL**
1. Okrasite svojo notranjost ali prostore z Twinkly Dots.
 2. Priključite izdelek Twinkly Dots na napajanje.
 3. Priključite napajalnik v električno vtičnico in lučke se bodo prižgale.

- SK**
1. Ozdobte svoje interiéry alebo priestory pomocou Twinkly Dots.
 2. Pripojte Twinkly Dots k napájaciemu adaptéru.
 3. Zapojte napájací adaptéru do elektrickej zásuvky a svetlá sa rozsvetia.

- CS**
1. Ozdobte své interiéry nebo prostory pomocí Twinkly Dots.
 2. Připojte Twinkly Dots k napájecímu adaptéru.
 3. Zapojte napájecí adaptéru do elektrické zásuvky a světla se rozsvítí.

- HU**
1. Díszítse belsőteret vagy tereit a Twinkly Dots segítségével.
 2. Csatlakoztassa a Twinkly Dots a hálózati adapterhez.
 3. Dugja be a hálózati adaptert egy csatlakozóaljzatba, és a lámpák kigyulladnak.

- RO**
1. Decorează-ți interioarele sau spațiile cu Twinkly Dots.
 2. Conectați Twinkly Dots la adaptorul de alimentare.
 3. Conectați adaptorul de alimentare la o priză de curent, iar luminile se vor aprinde.

- PL**
1. Udekoruj swoje wnętrza lub pomieszczenia za pomocą Twinkly Dots.
 2. Podłącz Twinkly Dots do zasilacza.
 3. Podłącz zasilacz do gniazdka elektrycznego, światła zaświecą się.

- UA**
1. Прикрасьте свій інтер'єр або простір за допомогою Twinkly Dots.
 2. Під'єднайте Twinkly Dots до адаптера живлення.
 3. Під'єднайте адаптер живлення до електромережі, і вогні ввімкнуться.

- RU**
1. Украсьте свой интерьер или пространство с помощью Twinkly Dots.
 2. Подключите Twinkly Dots к адаптеру питания.
 3. Подключите адаптер питания к розетке, чтобы включить гирлянду.

controller

CONTROLLER / CONTROLLER / TÉLÉCOMMANDE / REGLER / MANDO / CONTROLLER / SÄÄDIN / KONTROLENHED / STYRENHET / KONTROLLER / STJÓRNÞÆKI / KRMLINIK / OVLADAČ / OVLADAČ / VEZÉRLŐ / CONTROLLER / KONTROLER / КОНТРОЛЕР / КОНТРОЛЛЕР

- EN**
- CONTINUOUS GREEN: Direct Wi-Fi mode, connected
 - FLASHING GREEN: Direct Wi-Fi mode, no device connected
 - CONTINUOUS BLUE: Home Wi-Fi network mode, connected
 - FLASHING BLUE: Home Wi-Fi network mode, connection in progress
 - FLASHING RED: Home Wi-Fi network mode, unable to connect
-
- LIGHT BLUE: SETUP MODE (Bluetooth ON)
 - YELLOW: Firmware Update in progress
 - CONTINUOUS RED: General error

- IT**
- VERDE FISSO: modalità Wi-Fi diretta - connesso
 - VERDE LAMPEGGIANTE: modalità Wi-Fi diretta - nessun dispositivo collegato
 - BLU FISSO: modalità rete WiFi domestica - connesso
 - BLU LAMPEGGIANTE: modalità rete WiFi domestica - connessione in corso
 - ROSSO LAMPEGGIANTE: modalità rete WiFi domestica - impossibile connettersi
-
- AZZURRO: Modalità SETUP (Bluetooth acceso)
 - GIALLO: Aggiornamento Firmware in corso
 - ROSSO FISSO: Errore generale

- FR**
- VERT FIXE : Mode Wi-Fi direct, connecté
 - VERT CLIGNOTANT : Mode Wi-Fi direct, aucun appareil connecté
 - BLEU FONCÉ FIXE : Mode réseau Wi-Fi domestique, connecté
 - BLEU FONCÉ CLIGNOTANT : Mode réseau Wi-Fi domestique, connexion en cours
 - ROUGE CLIGNOTANT : Mode réseau Wi-Fi domestique, impossible de se connecter

- BLEU CLAIR FIXE : mode CONFIGURATION (Bluetooth activé)
- JAUNE FIXE : mise à jour du micrologiciel en cours
- ROUGE FIXE : erreur générale

- BLANC CLIGNOTANT : procédure de réinitialisation en cours

- DE**
- GRÜN ERLEUCHTET: Direkter Wi-Fi-Modus, verbunden
 - GRÜN BLINKEND: Direkter Wi-Fi-Modus, kein Gerät verbunden
 - BLAU ERLEUCHTET: Heim-Wi-Fi-Netzwerkmodus, verbunden
 - BLAU BLINKEND: Heim-Wi-Fi-Netzwerkmodus, Verbindung wird hergestellt
 - ROT BLINKEND: Heim-Wi-Fi-Netzwerkmodus, keine Verbindung möglich

- HELLBLAU: SETUP-Modus (Bluetooth EIN)
- GELB: Firmware wird aktualisiert
- ROT ERLEUCHTET: Allgemeiner Fehler

- WEISS BLINKEND: Vorgang wird zurückgesetzt

- ES**
- LUZ VERDE FIJA: Modo Wi-Fi directo, conectado
 - LUZ VERDE INTERMITENTE: Modo Wi-Fi directo, no hay ningún dispositivo conectado
 - LUZ AZUL FIJA: Modo de red wifi doméstica, conectado
 - LUZ AZUL INTERMITENTE: Modo de red wifi doméstica, conectándose
 - LUZ ROJA INTERMITENTE: Modo de red wifi doméstica, imposible conectarse
-
- AZUL: modo de CONFIGURACIÓN (Bluetooth encendido)
 - AMARILLO: firmware actualizándose
 - LUZ ROJA FIJA: error general

- NL**
- CONTINU GROEN: Directe Wi-Fi modus - verbonden
 - GROEN KNIPPEREN: Directe Wi-Fi modus, geen apparaat aangesloten
 - CONTINU BLAUW: Thuis Wi-Fi-netwerkmodus, verbonden
 - BLAUW KNIPPEREN: Thuis Wi-Fi-netwerkmodus, bezig met verbinden
 - ROOD KNIPPEREN: Thuis Wi-Fi-netwerkmodus, niet in staat om verbinding te maken
-
- CYAN: SETUP modus (Bluetooth aan)
 - GEEEL: Firmware update wordt uitgevoerd
 - CONTINU ROOD: algemene fout

- WIT KNIPPEREN: resetprocedure wordt uitgevoerd

- DA**
- FORTSAT GRØN: AP-tilstand, tilsluttet
 - FORTSAT GRØN: AP-tilstand, ingen enhed tilsluttet
 - FORTSAT BLÅ: Wi-Fi-tilstand, tilsluttet
 - BLINKENDE BLÅ: Wi-Fi-tilstand, forbindelse er i gang
 - BLINKENDE RØD: Wi-Fi-tilstand, kan ikke oprette forbindelse

- LYSEBLÅ: OPSÆTNINGSTILSTAND (Bluetooth TIL)
- GUL: Firmwareopdatering er i gang
- KONTINUERLIG RØD: Generel fejl

- BLINKENDE HVID: Nulstillingsprocedure er i gang

- FI**
- PALAA VIHREÄNÄ: AP-tila, yhdistetty
 - VILKKUVA VIHREÄ: AP-tila, laiteeta ei ole kytketty
 - PALAA SINISENÄ: Wi-Fi-tila, yhdistetty
 - VILKKUVA SININEN: Wi-Fi-tila, yhteyttä muodostetaan
 - VILKKUVA PUNAINEN: Wi-Fi-tila, yhteyttä ei voi muodostaa

- VAALEANSININEN: ASETUSTILA (Bluetooth PÄÄLLÄ)
- KELTAINEN: Laiteohjelmistopäivitys käynnissä
- PALAA PUNAISENA: Yleinen virhe

- VILKKUVA VALKOINEN: Nollaus on käynnissä

- SV**
- LYSER GRÖNT: anslutningsläge, ansluten
 - BLINKAR GRÖNT: anslutningsläge, ingen enhet ansluten
 - LYSER BLÅTT: Wi-Fi-läge, ansluten
 - BLINKAR BLÅTT: Wi-Fi-läge, anslutning pågår
 - BLINKAR RÖTT: Wi-Fi-läge, kan inte ansluta

- LJUSBLÅTT: KONFIGURATIONSLÄGE (Bluetooth PÅ)
- GULT: Uppdatering av fast programvara pågår
- LYSER RÖTT: Allmänt fel

- BLINKAR VITT: Återställning pågår

- NO**
- KONTINUERLIG GRØNT: AP-modus, tilkoblet
 - BLINKER GRØNT: AP-modus, ingen enhet tilkoblet
 - KONTINUERLIG BLÅTT: Wi-Fi-modus, tilkoblet
 - BLINKER BLÅTT: Wi-Fi-modus, tilkobling pågår
 - BLINKER RØDT: Wi-Fi-modus, kan ikke koble til

- LYSEBLÅTT: OPPSETTSMODUS (Bluetooth PÅ)
- GULT: Fastvareoppdatering pågår
- KONTINUERLIG RØDT: Generell feil

- BLINKER HVITT: Tilbakstillingsprosedyre pågår

- IS**
- STÖÐUGT GRÆNT: AP stilling, tengt
 - BLIKKANDI GRÆNT: AP stilling, ekkert tæki tengt
 - STÖÐUGT BLÁTT: Wi-Fi stilling, tengt
 - BLIKKANDI BLÁTT: Wi-Fi stilling, tenging í gangi
 - BLIKKANDI RAUTT: Wi-Fi stilling, ekki hægt að tengjast

- LJÓSBLÁTT: UPPSETNING (Bluetooth KVEIKT)
- GULT: Uppsetning fastbúnaðar í gangi
- STÖÐUGT RAUTT: Almenn villa

- BLIKKANDI HVÍTT: Endurstilling í gangi

- SL**
- SVETI ZELENO: način dostopne točke (AP), povezano
 - UTRIPA ZELENO: način dostopne točke (AP), nobena naprava ni povezana
 - SVETI MODRO: način Wi-Fi, povezano
 - UTRIPA MODRO: način Wi-Fi, vzpostavlanje povezave
 - UTRIPA RDEČE: način Wi-Fi, povezave ni mogoče vzpostaviti

- SVETLO MODRA: NAČIN NASTAVITVE (Bluetooth je klopjen)
- RUMENA: posodabljanje vdelane programske opreme
- SVETI RDEČE: splošna napaka

- UTRIPA BELO: poteka ponastavitev

SK

- NEPRETRŽITÁ ZELENÁ: režim AP, pripojený
- BLIKAJÚCA ZELENÁ: režim AP, nie je pripojené žiadne zariadenie
- NEPRETRŽITÁ MODRÁ: režim Wi-Fi je pripojený
- BLIKAJÚCA MODRÁ: režim Wi-Fi, prebieha pripojenie
- BLIKAJÚCA ČERVENÁ: režim Wi-Fi, pripojenie sa nepodarilo

- SVETLÁ MODRÁ: REŽIM NASTAVENIA (Bluetooth ZAPNUTÝ)
- ŽLTÁ: Prebieha aktualizácia firmvéru
- NEPRETRŽITÁ ČERVENÁ: Všeobecná chyba

CS

- BLIKAJÚCA BIELA: Prebieha resetovanie
- NEPŘETRŽITÁ ZELENÁ: Režim AP, připojeno
- BLIKAJÍCÍ ZELENÁ: režim AP, není připojeno žádné zařízení
- NEPŘETRŽITÁ MODRÁ: režim Wi-Fi, připojeno
- BLIKAJÍCÍ MODRÁ: režim Wi-Fi, probíhá připojení
- BLIKAJÍCÍ ČERVENÁ: režim Wi-Fi, nelze se připojit

- SVĚTLE MODRÁ: REŽIM NASTAVENÍ (Bluetooth ZAPNUTÝ)
- ŽLTÁ: Probíhá aktualizace firmwaru
- NEPŘETRŽITÁ ČERVENÁ: Obecná chyba

- BLIKAJÍCÍ BÍLÁ: Probíhá resetovací procedura

HU

- FOLYMATOS ZÖLD: AP mód, csatlakoztatva
- VILLOGÓ ZÖLD: AP mód, nincs csatlakoztatva eszköz
- FOLYMATOS KÉK: Wi-Fi mód csatlakoztatva
- VILLOGÓ KÉK: Wi-Fi mód, a kapcsolódás folyamatban van
- VILLOGÓ VÖRÖS: Wi-Fi mód, nem lehet csatlakozni

- VILÁGOS KÉK: BEÁLLÍTÁSI MÓD (Bluetooth BE)
- SÁRGA: A firmware frissítése folyamatban van
- FOLYMATOS VÖRÖS: Általános hiba

- VILLOGÓ FEHÉR: Visszaállítási eljárás folyamatban van

RO

- VERDE CONTINUU: modul AP, conectat
- VERDE INTERMITENT: modul AP, niciun dispozitiv conectat
- ALBASTRU CONTINUU: modul AP, conectat
- ALBASTRU INTERMITENT: modul Wi-Fi, conexiune în curs
- ROȘU INTERMITENT: modul Wi-Fi, nu se poate conecta

- ALBASTRU DESCHIS: MOD CONFIGURARE (Bluetooth PORNIT)
- GALBEN: Actualizare firmware în curs
- ROȘU CONTINUU: Eroarea de resetare este în curs

- ALB INTERMITENT: Procedura de resetare este în curs

PL

- STAŁE ZIELONE: tryb Punktu dostępowego - zaświecyono
- MIGAJĄCE ZIELONE: tryb Punktu dostępowego - zadne urządzenie nie jest podłączone
- STAŁE NIEBIESKIE: tryb Wi-Fi, połączone
- MIGAJĄCE NIEBIESKIE: tryb Wi-Fi, połączenie w toku
- MIGAJĄCE CZERWONE: tryb Wi-Fi, brak możliwości połączenia

- NIEBIESKIE: Tryb USTAWIENIA (Bluetooth włączony)
- ŻÓŁTE: Aktualizacja oprogramowania sprzętowego w toku
- STAŁE CZERWONE: Błąd ogólny

- BIAŁE MIGAJĄCE: Procedura resetowania w toku

UA

- БЕЗПЕРЕРВНИЙ ЗЕЛЕНИЙ: режим точки доступа, підключено
- БЛИМАННЯ ЗЕЛЕНИМ: режим точки доступа, немає підключених пристроїв
- БЕЗПЕРЕРВНИЙ СИНИЙ: режим Wi-Fi, підключено
- БЛИМАННЯ СИНИМ: режим Wi-Fi, підключення встановлюється
- БЛИМАННЯ ЧЕРВОНИМ: режим Wi-Fi, не вдалося підключитися

- СВІТЛО-СИНИЙ: РЕЖИМ НАЛАШТУВАННЯ (Bluetooth увімкнено)
- ЖОВТИЙ: триває оновлення мікропрограми
- БЕЗПЕРЕРВНИЙ ЧЕРВОНИЙ: загальна помилка

- БЛИМАННЯ БЛИМ: виконується скидання

RU

- НЕМИГАЮЩИЙ ЗЕЛЕНЬИЙ: режим точки доступа, подключен
- МИГАЮЩИЙ ЗЕЛЕНЬИЙ: режим точки доступа, нет подключенных устройств
- НЕМИГАЮЩИЙ СИНИЙ: режим Wi-Fi, подключен
- МИГАЮЩИЙ СИНИЙ: режим Wi-Fi, выполняется соединение
- МИГАЮЩИЙ КРАСНЫЙ: режим Wi-Fi, подключение невозможно

- ГОЛУБОЙ: Режим НАСТРОЙКИ (Bluetooth включен)
- ЖЕЛТЫЙ: Идет обновление прошивки
- НЕМИГАЮЩИЙ КРАСНЫЙ: Общая ошибка

- МИГАЮЩИЙ БЕЛЫЙ: Выполняется процедура сброса.

**BUTTON / PULSANTE / BOUTON / TASTE / BOTÓN / KNOP /
RAINIKE / KNAP / KNAPP / KNAPP / HNAAPPUR / GUMB /
TLAČIDLO / TLAČÍTKO / GOMB / BUTON / PRZYCISK / КНОПКА /
КНОПКА**

**LED INDICATOR / INDICATORE LED / VOYANT / LED-ANZEIGE /
INDICADOR LED / LED-INDICATOR / LED-ILMAISIN / LED-
INDIKATOR / LED-INDIKATOR / LED-INDIKATOR / LED LJÓS /
INDIKATOR LED / LED INDIKÁTOR / LED INDIKÁTOR / LED-
KIJELZŐ / INDICATOR LED / WSKAŹNIK LED / СВІТЛОДИОДНИЙ
ИНДИКАТОР / СВЕТОДИОДНИЙ ИНДИКАТОР**

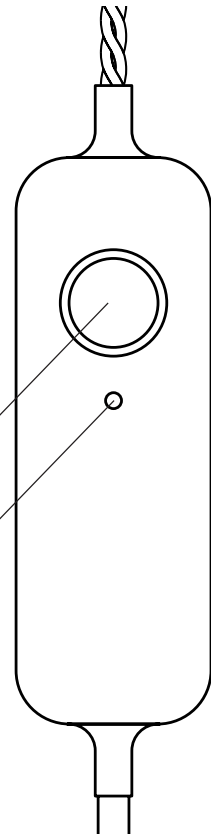

app download



DOWNLOADING THE APP / DOWNLOAD DELL'APP / TÉLÉCHARGEMENT DE L'APPLICATION / APP-DOWNLOAD / DESCARGA DE LA APLICACIÓN / APP DOWNLOADED / SOVELLUKSEN LATAUS / APP DOWNLOAD / NERLADDNING AV APP / APP-NEDLASTING / NIÐURHAL FORRITS / PRENS APLIKACIJE / STIAHNUTIE APLIKÁKIE / STAŽENÍ APLIKACE / ALKALMAZÁS LETÖLTÉSE / DESCĂRCARE APLICAȚIE / ПОВІЕРАНІЕ АПЛІКАЦІЇ / ЗАВАНТАЖЕННЯ ЗАСТОСУНКУ / СКАЧИВАНІЕ ПРИЛОЖЕНІЯ

EN Go to App Store/Google Play Store (or scan QR code). Download and install the Twinkly app
Note: All app illustrations in this document are a mere representation of the functionality and might vary from the actual app visuals.

IT Accedi ad App Store / Google Play Store (o scansiona il codice QR). Scarica e installa l'applicazione "Twinkly"
Note: tutte le illustrazioni delle app in questo documento sono una mera rappresentazione della funzionalità e potrebbero variare rispetto agli effetti visivi reali dell'app.

FR Allez sur l'AppStore ou Google Play (ou en scannant le QR code). Téléchargez et installez l'application « Twinkly »
Remarque: toutes les illustrations d'applications dans ce document sont une simple représentation de la fonctionnalité et peuvent varier des effets visuels réels de l'application.

DE Öffnen Sie den App Store/Google Play Store (oder scannen Sie den QR-Code). Laden und installieren Sie die „Twinkly“ App
Hinweis: Alle App-Bildungen in diesem Dokument stellen lediglich die Funktionalität dar und können von der tatsächlichen App-Darstellung abweichen.

ES Vaya a App Store / Google Play Store (o escanee el código QR). Descargue e instale la aplicación "Twinkly".
Note: Todas las ilustraciones del app en este documento son representaciones de la funcionalidad y pueden variar de los elementos visuales reales de la aplicación.

NL Ga naar App Store / Google Play (of scan de QR-code). Download en installeer de "Twinkly" app
Opmerking: alle app-illustraties in dit document zijn slechts een weergave van de functionaliteit en kunnen afwijken van de daadwerkelijke app-afbeeldingen.

DA Gå til App Store/Google Play Store (eller scan QR-kode). Download og installer Twinkly-appen.
Bemærk: Alle appillustrationer i dette dokument er kun en gengivelse af funktionaliteten og kan variere fra den faktiske visning i appen.

FI Siirry App Storeen/Google Play -kauppaan (tai skanna QR-koodi). Lataa ja asenna Twinkly-sovellus.
Huomautus: Kaikkien tämän asiakirjan sovelluskuvitusten tarkoitus on esitellä sovelluksen toiminnallisuutta, ja ne saattavat poiketa sovelluksen todellisesta visuaalisesta ilmeestä.

SV Gå till Apple App Store/Google Play Store (eller skanna QR-koden). Ladda ner och installera Twinkly-appen.
OBS! Alla illustrationer av appen i detta dokument är endast symboliska framställningar av funktionalitet som kan skilja sig från hur appens gränssnitt faktiskt ser ut.

NO Gå til App Store/Google Play Store (eller skann QR-kode). Last ned og installer Twinkly-appen.
Merk: Alle app-illustrasjonene i dette dokumentet er kun en representasjon av funktionaliteten, og kan variere fra de faktiske appbildene.

IS Farðu in App Store/Google Play Store (eða skannaðu QR-kóðann). Sæktu Twinkly forritið og settu það upp.
Ath: Allar teikningar af forritinu í þessum leiðbeiningum eru einungis framsetning af virkni og gætu verið frábrugðnar raunverulegu útliti forrittsins.

SL Odprite trgovino z aplikacijami App Store/Google Play (ali opti no preberite kodo QR). Prenesite in namestite aplikacijo Twinkly.
Opomba: Vse slike aplikacije v tem dokumentu so namenjene samo za predstavitev funkcij oziroma delovanja. Dejanski videz aplikacije se lahko razlikuje.

SK Prejdite do obchodu App Store/Google Play (alebo naskenujte QR kód). Stiahnite a nainštalujte si aplikáciu Twinkly.
Poznámka: Všetky ilustrácie aplikácií v tomto dokumente slúžia iba na ilustráciu funkčnosti a môžu sa líšiť od skutočného vzhľadu aplikácie.

CS P ejd te do App Store / Google Play Store (nebo naskenujte QR kód). Stáhň te a nainštaluj te si aplikaci Twinkly.
Poznámka: Všechna zobrazení aplikací v tomto dokumentu jsou pouhou reprezentací funkce a mohou se lišit od skutečného vzhledu aplikace.

HU Nyissa meg az App Store/Google Play Áruházat (vagy olvassa be a QR-kódot). Tölts le és telepíts e Twinkly alkalmazást.
Megjegyzés: A dokumentumban található összes alkalmazás-illusztráció csak a működést szemlélteti és eltérhet az alkalmazás tényleges látványától.

RO Accesa i App Store/Google Play Store (sau scana i codul QR). Desc rca i i instala i aplica ia Twinkly.
Notă: Toate ilustrațiile aplicației din acest document sunt o simplă reprezentare a funcționalității și pot diferi de imaginile reale ale aplicației.

PL Przejdj do App Store / Google Play Store (lub zeskanuj kod QR). Pobierz i zainstaluj aplikacj „Twinkly”.
Uwaga: wszystkie ilustracje aplikacji w tym dokumencie stanowią jedynie prezentację funkcji i mogą się różnić od rzeczywistych elementów wizualnych aplikacji.

UA Store Google Play Store Twinkly.
Примітка: Усі ілюстрації функцій застосунку в цьому документі наведено лише для демонстрації функціональних можливостей. Фактичний вигляд застосунку може відрізнятися.

RU App Store / Google Play Store (QR -). Twinkly
Примечание: Все иллюстрации приложений в этом документе являются лишь только представлением функциональных возможностей и могут отличаться от реальных визуальных эффектов приложения.

setup twinkly

SETUP TWINKLY / INSTALLAZIONE DI TWINKLY / CONFIGURATION TWINKLY / EINRICHTUNG VON TWINKLY / CONFIGURAR TWINKLY / TWINKLY INSTELLEN / ASENNA TWINKLY / OPSËT TWINKLY / SÄ KONFIGURERAR MAN TWINKLY / INSTALLER TWINKLY / UPPSETNING TWINKLY / NASTAVITEV TWINKLY / NASTAVENIE TWINKLY / NASTAVENÍ TWINKLY / A TWINKLY BEÁLLÍTÁSA / CONFIGUREAZĂ TWINKLY / KONFIGURACJA OPROGRAMOWANIA TWINKLY / НАЛАШТУВАННЯ TWINKLY / НАСТРОЙКА TWINKLY

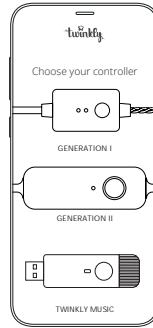
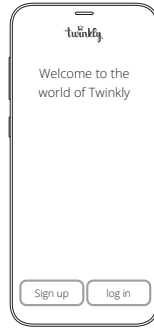
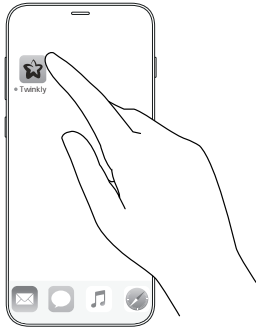

- EN**
- Launch Twinkly app.
 - Sign up/log in to your account (necessary for using smart home features).
 - Follow the setup process on the app.

- IT**
- Avvia l'app Twinkly.
 - Iscriviti / accedi al tuo account (necessario per utilizzare le funzionalità Smart Home).
 - Segui la procedura di configurazione sull'app.

- FR**
- Lancez l'application Twinkly.
 - Inscrivez-vous / connectez-vous à votre compte (nécessaire pour utiliser les fonctionnalités Smart Home).
 - Suivez le processus d'installation sur l'application.

- DE**
- Starten Sie die Twinkly App.
 - Melden Sie sich bei Ihrem Konto an (erforderlich für die Nutzung der Smart-Home-Funktionen).
 - Folgen Sie dem Setup-Vorgang in der App.

- ES**
- Inicie la aplicación Twinkly.
 - Regístrese / inicie sesión en su cuenta (necesario para usar las funciones de smart home).
 - Siga el proceso de configuración en la aplicación.

- NL**
- Start de Twinkly-app.
 - Meld u aan / log in op uw account (nodig voor het gebruik van smart home-functies).
 - Volg het installatieproces op de app.

- DA**
- Start Twinkly-appen.
 - Tilmeld/log på din konto (nødvendigt for at bruge smart home-funktioner).
 - Følg installationsprocessen i appen.

- FI**
- Käynnistä Twinkly-sovellus.
 - Rekisteröidy/kirjaudu sisään tilillesi (tämä on välttämätöntä älykodin ominaisuuksien käyttämiseksi).
 - Seuraa sovelluksen asennusprosessia.

- SV**
- Starta Twinkly-appen.
 - Öppna/logga in på ditt konto (behövs för att kunna använda smarta hemfunktioner).
 - Följ konfigurationsprocessen i appen.

- NO**
- Start Twinkly-appen.
 - Registrer deg/logg inn på kontoen din (nødvendig for å bruke smart hjemfunksjoner).
 - Følg oppsettprosessen på appen.

- IS**
- Ræstu Twinkly forritið.
 - Nýskráðu/Innskráðu þig á reikninginn þinn (nauðsynlegt til að nota snjálleigileika).
 - Farðu eftir uppsetningarferlinu í forritinu.

- SL**
- Zaženite aplikacijo Twinkly.
 - Registrirajte se/prijavite se v svoj račun (obvezno za uporabo funkcij pametnega doma).
 - Upošteвайте postopek nastavitve v aplikaciji.

- SK**
- Spustite aplikáciu Twinkly.
 - Zaregistrujte sa/prihláste sa do svojho účtu (potrebne pre používanie funkcií inteligentnej domácnosti).
 - Postupujte podľa pokynov v aplikácii.

- CS**
- Spustite aplikaci Twinkly.
 - Zaregistrujte se / přihlaste se ke svému účtu (nutné pro používání funkcí inteligentní domácnosti).
 - Postupujte podle procesu nastavení v aplikaci.

- HU**
- Indítsa el a Twinkly alkalmazást.
 - Regisztráljon/jelentkezzen be fiókjába (ez az intelligens otthon funkcióinak használatához szükséges).
 - Kövesse az alkalmazás telepítési folyamatát.

- RO**
- Lanssează aplicația Twinkly.
 - Înscrie-te/conectează-te la contul tău (necesar pentru utilizarea funcțiilor smart home).
 - Urmează procesul de configurare în aplicație.

- PL**
- Uruchom aplikację Twinkly.
 - Zarejestruj się / zaloguj się na swoje konto (niezbędne do użycia funkcji Smart Home).
 - Postępuj zgodnie z procedurą konfiguracji w aplikacji

- UA**
- Запустіть застосунок Twinkly.
 - Зареєструйтесь або ввійдіть у свій обліковий запис (це необхідно, щоб користуватися функціями розумного дому).
 - Дотримуйтеся інструкції із налаштування, наведених у застосунку.

- RU**
- Запустите приложение Twinkly.
 - Зарегистрируйтесь / войдите в свою учетную запись (необходимо для использования функций умного дома).
 - Выполните процедуру конфигурации в приложении.

connection modes

CONNECTION MODES / MODALITÀ DI CONNESSIONE / MODOS DE CONEXIÓ / ANSCHLUSSMODI / MODOS DE CONEXIÓ / VERBINDINGSMODI / УНТЕЙСТИЛАТ / TILSLUTNINGSTILSTANDE / ANSLUTNINGSLÄGEN / TILKOBLINGSMODUSER / TENGISTILLINGAR / NAČINI POVEZAVE / REŽIMY PŘIPOJENIA / REŽIMY PŘIPOJENÍ / CSATLAKOZÁSI MÓDOK / MODURI DE CONECTARE / TRYBY POŁĄCZEŃ / РЕЖИМИ ПІДКЛЮЧЕННЯ / РЕЖИМИ ПОДКЛЮЧЕНИЯ

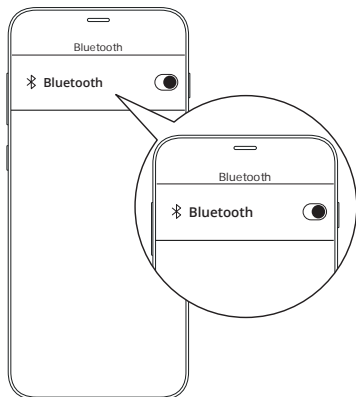

EN Twinkly uses Bluetooth for the setup process only. Wi-Fi connection is required for operation. You can use:

- A. **Home Wi-Fi network connection (recommended):** Connect with your home/office WiFi from the list of available networks.
- B. **Direct Wi-Fi connection:** Select "Twinkly_xxxxxx" WiFi from the list of available networks. Password: **Twinkly2019** (NOTE: the internet on your phone will not be available in this case)

IT Twinkly usa il Bluetooth solo per il processo di installazione. Per il funzionamento è necessaria la connessione Wi-Fi. Puoi usare:

- A. **Connessione di rete Wi-Fi domestica (consigliato):** Connettiti al tuo WiFi di casa / ufficio dall'elenco delle reti disponibili.
- B. **Connessione Wi-Fi diretta:** Seleziona "Twinkly_xxxxxx" WiFi dall'elenco delle reti disponibili. Password: **Twinkly2019** (NOTA: in questo caso sul tuo telefono non sarà disponibile Internet)

FR Twinkly utilise Bluetooth pour le processus d'installation uniquement. Une connexion Wi-Fi est requise pour le fonctionnement. Vous pouvez utiliser:

- A. **Connexion réseau Wi-Fi domestique (conseillé):** Connectez-vous avec le WiFi de votre domicile / bureau à partir de la liste des réseaux disponibles.
- B. **Connexion Wi-Fi directe:** Sélectionnez « Twinkly_XXXXXX » WiFi dans la liste des réseaux disponibles. Mot de passe: **Twinkly2019** (NOTE: Internet sur votre téléphone ne sera pas disponible dans ce cas)

DE Twinkly verwendet Bluetooth nur für den Einrichtungsvorgang. Für den Betrieb ist eine WLAN-Verbindung erforderlich. Sie können verwenden:

- A. **Heim-Wi-Fi-Netzwerkverbindung (empfohlen):** Stellen Sie über die Liste der verfügbaren Netzwerke eine Verbindung zu Ihrem Heim- / Büro-WLAN her.
- B. **Direkte Wi-Fi-Verbindung:** Wählen Sie „Twinkly_xxxxxx“ WiFi aus der Liste der verfügbaren Netzwerke. Passwort: **Twinkly2019** (HINWEIS: In diesem Fall ist das Internet auf Ihrem Telefon nicht verfügbar.)

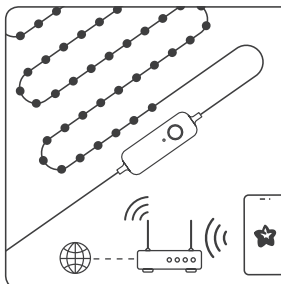

A. HOME WI-FI NETWORK CONNECTION

CONNESSIONE RETE WI-FI DOMESTICA / CONEXIÓ RÉSEAU DOMESTIQUE WI-FI / HOME WI-FI-NETZWERKVERBINDUNG / CONEXIÓ DE RED WI-FI HOME / HOME WI-FI-NETZWERKVERBINDUNG / HOME WI-FI-NETZWERKSFORBINDELSE / HEM WI-FI-NÄTVERKSANSLUTNING / HJEMME-WI-FI-NETTVERKSTILKOBLING / HOME WI-FI NETTING / HOME WI-FI OMRÉŽNA POVEZAVA / DOMOV PŘIPOJENIE SIETE WI-FI / HOME PŘIPOJENÍ K SÍTI WI-FI / OTTHONI WI-FI HÁLÓZATI KAPCSOLAT / HOME CONEXIUNE LA REȚEA WI-FI / POŁĄCZENIE SIECIOWE WI-FI HOME / ГОЛОВНА ПІДКЛЮЧЕННЯ ДО МЕРЕЖИ WI-FI / ДОМАШНЄ ПІДКЛЮЧЕННЯ К СЕТИ WI-FI

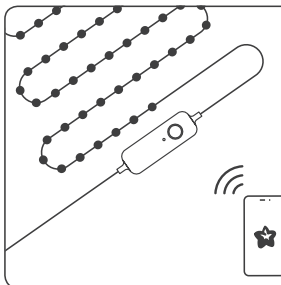

B. DIRECT WI-FI CONNECTION

CONNESSIONE WI-FI DIRETTA / CONEXIÓ WI-FI DIRECT / DIREKTE WLAN-VERBINDUNG / CONEXIÓ WI-FI DIRECTA / DIRECTE WI-FI-VERBINDUNG / DIREKTE WI-FI-FORBINDELSE / DIREKT WI-FI-ANSLUTNING / DIREKTE WI-FI-TILKOBLING / BEIN WI-FI TENGING / NEP-OSREDNA POVEZAVA Z OMRÉŽJEM WI-FI / PŘIAME WI-FI PŘIPOJENIE / PŘÍMÉ WI-FI PŘIPOJENÍ / KÓZVETLEN WI-FI KAPCSOLAT / CONEXIUNE WI-FI DIRECTĂ / BEZPOŚREDNIE POŁĄCZENIE WI-FI / ПРЯМЕ ПІДКЛЮЧЕННЯ ДО МЕРЕЖИ WI-FI / ПРЯМОЕ ПОДКЛЮЧЕНИЕ WI-FI

ES Twinkly usa Bluetooth solo para el proceso de configuración. Se requiere conexión Wi-Fi para su funcionamiento. Puedes usar:

- Conexión de red Wi-Fi doméstica (recomendado):** Conéctese con el WiFi de su hogar / oficina de la lista de redes disponibles.
- Conexión wifi directa:** Seleccione "Twinkly_XXXXXX" WiFi de la lista de redes disponibles. Contraseña: **Twinkly2019** (NOTA: Internet en su teléfono no estará disponible en este caso)

NL Twinkly gebruikt Bluetooth alleen voor het installatieproces. Wi-Fi-verbinding is vereist voor gebruik. Je kunt gebruiken:

- Thuis Wi-Fi-netwerkverbinding (aanbevolen):** Maak verbinding met uw thuis- / kantoor-wifi uit de lijst met beschikbare netwerken.
- Directe wifi-verbinding:** Selecteer "Twinkly_XXXXXX" WiFi in de lijst met beschikbare netwerken. Wachtwoord: **Twinkly2019** (OPMERKING: het internet op uw telefoon is in dit geval niet beschikbaar)

DA Twinkly bruger kun Bluetooth til installationsprocessen. Wi-Fi-forbindelse er påkrævet for drift. Du kan bruge:

- Wi-Fi-netværksforbindelse (anbefales):** Opret forbindelse til dit WiFi i hjemmet/på kontoret fra listen over tilgængelige netværk.
- Direkte Wi-Fi-forbindelse:** Vælg "Twinkly_XXXXXX" WiFi fra listen over tilgængelige netværk. Adgangskode: **Twinkly2019** (BEMÆRK: Internettet på din telefon vil ikke være tilgængeligt i dette tilfælde)

FI Twinkly käyttää Bluetoothia vain asennusprosessissa. Suorituksen toiminta vaatii Wi-Fi-yhteyden. Voit käyttää seuraavia:

- Wi-Fi-kotiverkkoysteys (suositus):** Yhdistä kotisi tai toimistosi Wi-Fi-verkkoon käytettävissä olevien verkkojen luetteloon kautta.
- Suora Wi-Fi-yhteys:** Valitse "Twinkly_XXXXXX" -Wi-Fi-yhteyks käytettävissä olevien verkkojen luettelosta. Salasana: **Twinkly2019** (HUOMAA: puhelimesi Internet ei ole tässä tapauksessa käytettävissä)

SV Twinkly använder endast Bluetooth vid installationen. Resten av funktionerna kräver Wi-Fi-anslutning. Du kan använda:

- En Wi-Fi-anslutning i hemmet (rekommenderas):** Anslut till ditt privata nätverk eller företagsnätverk i listan med tillgängliga nätverk.
- Direkt Wi-Fi-anslutning:** Välj "Twinkly_XXXXXX" i listan över tillgängliga Wi-Fi-nätverk. Lösenordet är: **Twinkly2019** (OBS: i så fall är internetuppkopplingen på din telefon inte tillgänglig)

NO Twinkly bruker kun Bluetooth for oppsettprosessen. Wi-Fi-tilkobling er nødvendig for drift. Du kan bruke:

- Hjemmenettverk med Wi-Fi-tilkobling (anbefalt):** Koble til ditt hjemme-/kontor-WiFi fra listen over tilgjengelige nettverk.
- Direkte Wi-Fi-tilkobling:** Velg "Twinkly_XXXXXX"-WiFi fra listen over tilgjengelige nettverk. Passord: **Twinkly2019** (MERK: Internett på telefonen din vil ikke være tilgjengelig i dette tilfellet)

IS Twinkly notar Bluetooth einungis fyrir uppsetningarferlið. Wi-Fi tenging er nauðsynleg til að nota forritið. Þú getur notað:

- Wi-Fi tengingu heimilisins (ráðlagt)** Tengdu við WiFi heimilisins/vinnustaðar frá listanum yfir fánlegar tengingar.
- Beina Wi-Fi tengingu:** Veldu "Twinkly_XXXXXX" WiFi frá listanum yfir fánlegar tengingar. Aðgangsorð: **Twinkly2019** (ATH.: netið í símanum þínum er ekki fánlegt í þessu tilfalli)

SL Aplikacija Twinkly uporablja povezano Bluetooth samo za postopek nastavitve. Za uporabo aplikacije potrebujete povezano Wi-Fi. Uporabite lahko:

- Domačo omrežno povezano Wi-Fi (priporočljivo):** Vzpostavite povezano z razpoložljivim domačim/službenim omrežjem Wi-Fi na seznamu.
- Neposredno povezano Wi-Fi:** Na seznamu razpoložljivih omrežij Wi-Fi izberite »Twinkly_XXXXXX«. Geslo: **Twinkly2019** (OPOMBA: V tem primeru internet v telefonu ne bo na voljo)

SK Twinkly používa Bluetooth iba na proces nastavenia. Na prevádzku je potrebné pripojenie Wi-Fi. Môžete použiť:

- Domáce pripojenie k sieti Wi-Fi (odporúčané):** Pripojte sa k domácej/kancelárskej sieti Wi-Fi zo zoznamu dostupných sietí.
- Priame pripojenie Wi-Fi:** V zozname dostupných sietí vyberte možnosť „Twinkly_XXXXXX“ WiFi. Heslo: **Twinkly2019** (POZNÁMKA: V tomto prípade nebude internet vo vašom telefóne k dispozícii.)

CS Twinkly používá Bluetooth pouze pro proces instalace. Pro provoz je vyžadováno připojení Wi-Fi. Můžete použít:

- Připojení k domácí Wi-Fi síti (doporučeno):** Připojte se k domácí / kancelářské WiFi ze seznamu dostupných sítí.
- Přímé připojení Wi-Fi:** Ze seznamu dostupných sítí vyberte „Twinkly_XXXXXX“ WiFi. Heslo: **Twinkly2019** (POZNÁMKA: V tomto případě nebude internet na vašem telefonu k dispozici)

HU A Twinkly a Bluetooth-ot csak a telepítési folyamathoz használja. A működéshez Wi-Fi kapcsolatot szükséges. A következőket használhatja:

- Otthoni Wi-Fi hálózati kapcsolat (ajánlott):** Csatlakozzon otthoni/hivatali WiFi-jéhez az elérhető hálózatok listájáról.
- Közvetlen Wi-Fi kapcsolat:** Válassza ki a „Twinkly_XXXXXX” WiFi lehetőséget az elérhető hálózatok listájából. Jelszó: **Twinkly2019** (MEGJEGYZÉS: ebben az esetben a telefonján az internet nem lesz elérhető)

RO Twinkly folosește Bluetooth numai pentru procesul de configurare. Este necesară o conexiune Wi-Fi pentru funcționare. Poți să folosești:

- Conexiune la rețeaua Wi-Fi de acasă (recomandat):** Conectează-te cu WiFi de acasă/la birou din lista de rețele disponibile.
- Conexiune Wi-Fi directă:** Selectează „Twinkly_XXXXXX” WiFi din lista de rețele disponibile. Parola: **Twinkly2019** (NOT : internetul de pe telefonul t u nu va fi disponibil în acest caz)

PL Twinkly korzysta z Bluetooth wyłącznie w celu konfiguracji. Do funkcjonowania wymagane jest połączenie Wi-Fi. Możliwe jest użycie:

- Połączenia z domową siecią Wi-Fi (zalecane):** Połącz się z siecią Wi-Fi z listy sieci dostępnych w domu / biurze.
- Bezpośredniego połączenia Wi-Fi:** Wybierz „Twinkly_XXXXXX” Wi-Fi z listy dostępnych sieci. Hasło: **Twinkly2019** (UWAGA: w tym przypadku w Twoim telefonie nie będzie dostępny Internet)

UA Twinkly використовує Bluetooth лише для налаштування. Для роботи необхідне підключення до Wi-Fi. Ви можете використовувати:

- Підключення до домашньої мережі Wi-Fi (рекомендується):** підключіться до мережі Wi-Fi вдома або на роботі, знайшовши її в списку доступних.
- Прямє підключення до Wi-Fi:** виберіть мережу Wi-Fi «Twinkly_XXXXXX» в списку доступних. Пароль: **Twinkly2019** (ПРИМІТКА. У цьому випадку на вашому телефоні не працюватиме підключення до Інтернету.)

RU Twinkly использует Bluetooth только для процесса установки. Для работы требуется подключение к Wi-Fi. Вы можете использовать:

- Подключение к домашней сети Wi-Fi (рекомендуется):** Подключитесь к домашнему / офисному Wi-Fi из списка доступных сетей.
- Прямое подключение Wi-Fi:** Выберите «Twinkly_XXXXXX» WiFi из списка доступных сетей. Пароль: **Twinkly2019** (ПРИМЕЧАНИЕ: в этом случае Интернет на вашем телефоне будет недоступен)

mapping

MAPPING / MAPPATURA / CARTOGRAPHIE / ZUORDNUNG / MAPEADO / IN KAART BRENGEN / KARTOITUS / KORTLÆGNING / LAYOUT / KARTLEGGING / KORTLAGNING / PRESLIKAVA / MAPOVANIE / MAPOVÁNÍ / FELTÉRKÉPÉZÉS / CARTOGRAFIERE / MAPOWANIE / СКЛАДАННЯ КАРТ СВІТЛОДИОДІВ / ОПРЕДЕЛЕНИЕ ПОЛОЖЕНИЯ СВЕТОДИОДОВ

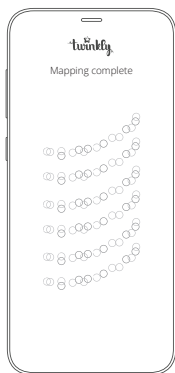
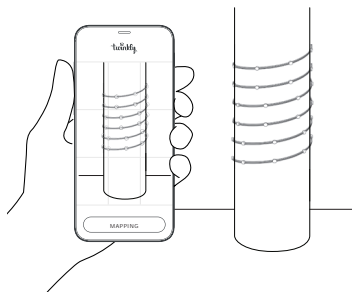

- EN** Map the layout of your decoration to unlock the full potential of your Twinkly lights, such as advanced effects, drawing, and many upcoming features.
- IS** Kortleggðu uppsetningu ljósakreytingarinnar til að nýta til fulls alla möguleika Twinkly ljósanna, til dæmis flóknar stillingar, teikningar og marga væntanlega eiginleika.
- IT** Mappa il layout della tua decorazione per sbloccare il pieno potenziale delle tue luci Twinkly con effetti avanzati, disegno e nuove funzionalità in arrivo.
- SL** Preslikajte postavitev svoje dekoracije in izkoristite celoten potencial svojih lu k Twinkly, kot so napredni u inki, risanje in številne prihajajo e funkcije.
- FR** Cartographiez la disposition de votre décoration pour libérer tout le potentiel de vos lumières Twinkly comme les effets avancés, le dessin et de nombreuses fonctionnalités à venir.
- SK** Zmapujte rozloženie vašej dekorácie, aby ste odmykli celý potenciál svojich svetiel Twinkly, ako sú pokročilé efekty, kreslenie a mnoho pripravovaných funkcií.
- DE** Ordnen Sie das Layout Ihrer Dekoration zu, um das volle Potenzial Ihrer Twinkly-Leuchten wie erweiterte Effekte, Zeichnen und viele weitere in Kürze verfügbaren Funktionen zu nutzen.
- CS** Zmapujte rozvržení dekorace a odhalte plný potenciál svých blízkých sv tel, jako jsou pokročilé efekty, kreslení a mnoho dalších plánovaných funkcí.
- ES** Mapea el diseño de tu decoración para desbloquear todo el potencial de tus luces Twinkly, como los efectos avanzados, el dibujo y muchas otras funciones futuras.
- HU** Térképezze fel a dekorációja elrendezését, hogy kihasználhassa a Twinkly lámpáiban rejl teljes potenciált, például a különleges effektusokat, rajzokat és számos készől ben lev funkciót.
- NL** Breng de lay-out van je decoratie in kaart om alle mogelijkheden van je Twinkly-verlichting te benutten, zoals geavanceerde effecten, tekenen en tal van toekomstige functies.
- RO** Cartografiaz aspectul decora iunii tale pentru a debloca intregul poten ial al luminilor tale Twinkly, cum ar fi efecte avansate, desene i multe func ii viitoare.
- DA** Kortlæg layoutet af din dekoration for at få adgang til det fulde potentiale af dine Twinkly-lys, såsom avancerede effekter, tegning og mange kommende funktioner.
- PL** Zmapowanie układu dekoracji pozwala odblokowa pełny potencjał światel Twinkly, np. zaawansowane efekty, rysowanie i wiele wi cej nadchodz ych funkcji.
- FI** Kartoiota koristelusi asettelu ja koe Twinkly-valojen koko potentiaali, kuten edistyneet efektit, piirtäminen ja monet tulevat ominaisuudet.
- UA** Twinkly –
- SV** Ange dekorationsens layout för att få ut så mycket som möjligt från dina Twinkly-lampor, till exempel avancerade effekter, ritningsfunktion och många kommande funktioner.
- RU** Twinkly,
- NO** Kartlegg utformingen av dekorasjonen din for å få ut det fulle potensialet til Twinkly-lysene dine, som avanserte effekter, tegninger og mange kommende funksjoner.

mapping tips

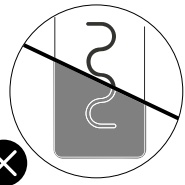
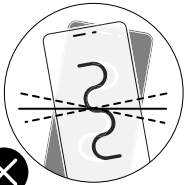
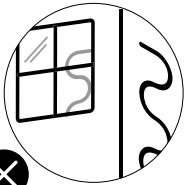
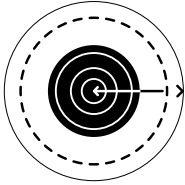

MAPPING TIPS / SUGGERIMENTI PER LA MAPPATURA / CONSEILS DE CARTOGRAPHIE / HINWEISE FÜR DIE ZUORDNUNG / CONSEJOS DE MAPEO / TIPS VOOR HET IN KAART BRENGEN / KORTLÆGNINGSTIPS / VINKKEJÄ KARTOITUKSEEN / LAYOUTTIPS / KARTLEGGINGSTIPS / TÉRKÉPEZÉSI TIPEK / NASVETI ZA PRESLIKAVJE / TIPY NA MAPOVANIE / TIPY PRO MAPOVÁNÍ / FELTÉRKEZÉSI TIPEK / SFATURI PRIVIND CARTOGRAFIEREA / WSKAZÓWKI DOTYCZĄCE MAPOWANIA / ПОРАДИ ЩОДО СКЛАДАННЯ КАРТ СВІТЛОДІВІВ / СОВЕТЫ ПО ОПРЕДЕЛЕНИЮ ПОЛОЖЕНИЯ

- EN** Note: For best results, avoid reflective surfaces behind the tree, keep the mobile cam steady during the process, and ensure moderate ambient light (not too dark).
- IS** Athugaðu: Til að fá sem bestar niðurstöður skal forðast að hafa yfirborð sem speglast á bak við tréð. Haltu myndavél símans stöðugri á meðan kortlagningin fer fram og hafðu hæfilega mikið ljós (ekki of dimmt).
- IT** Nota: per ottenere i migliori risultati, evitare superfici riflettenti dietro l'albero, mantenere stabile la cam mobile durante il processo e garantire una luce ambientale moderata (non troppo buia).
- SL** Opomba: Za najboljše rezultate se izogibajte odsevnim površinam za drevesom, med postopkom držite kamero mobilnega telefona mirno in poskrbite za zmerno svetlobo v okolju.
- FR** Remarque : pour de meilleurs résultats, évitez les surfaces réfléchissantes derrière l'arbre, maintenez la caméra mobile stable pendant le processus et assurez-vous d'une lumière ambiante modérée (pas trop sombre).
- SK** Poznámka: Ak chcete dosiahnuť najlepšíe výsledky, vyhnite sa reflexným povrchom za stromom, po as procesu udržiavajte mobilnú kameru stabilnú a zabezpečte tie mierne okoliťe svetlo (nie príliš tmavé).
- DE** Hinweis: Um beste Ergebnisse zu erzielen, vermeiden Sie reflektierende Oberflächen hinter dem Baum, halten Sie die Kamera Ihres Mobilgeräts während des Vorgangs ruhig und sorgen Sie für ein mäßiges Umgebungslicht (nicht zu dunkel).
- CS** Poznámka: Pro dosažení nejlepších výsledků se vyhněte reflexním povrchům za stromkem, držte kameru mobilního telefonu během procesu v klidu a zajistěte, aby prostředí bylo světlé (nedoporučujeme příliš tmavé).
- ES** Nota: Para obtener los mejores resultados, evita las superficies reflectantes detrás del árbol, mantén la cámara móvil estable durante el proceso y asegúrate de que la luz ambiental sea moderada (no demasiado oscura).
- HU** Megjegyzés: A legjobb eredmény érdekében kerülje a fényvisszaverő felületeket a fa mögött, a folyamat során tartsa stabilan a mobil kameráját, és biztosítsa tompa környezeti fényt (ne legyen túl sötét).
- NL** Tip: voor het beste resultaat vermijdt u reflecterende oppervlakken achter de lichtjes, houdt u de fotocamera stil tijdens het proces en zorgt u voor een gematigd omgevingslicht (niet te donker).
- RO** Not : Pentru cele mai bune rezultate, evita suprafețe reflectorizante din spatele copacului, menține camera mobil stabilă în timpul procesului și asigură o lumină ambientală moderată (nu prea întunecată).
- DA** Bemærk: For de bedste resultater skal du undgå reflekterende overflader bag træet, hold mobilkameraet stabilt under processen og sikrer et moderat omgivende lys (ikke for mørkt).
- PL** Uwaga: Dla najlepszych wyników, unikaj powierzchni odbijających światło za drzewem, utrzymuj aparaty stabilnie podczas całego procesu i zapewnij umiarkowane oświetlenie otoczenia (aby nie było za ciemne).
- FI** Huomautus: Parhaan tuloksen saavuttamiseksi vältä kuvaspaikkoja, joissa puu on heijastavien pintojen edessä, pidä puhelimen kamera vakaana prosessin aikana ja varmista, että ympäristössä riittää valoa kohtalaisesti (ei liian hämärää).
- UA**
- SV** OBS: För bästa resultat ska man undvika reflekterande ytor bakom trädet samt hålla mobilkameran stadigt under processen och se till att den omgivande ljusstyrkan är medelhög (inte för mörkt).
- RU**
- NO** Merk: For best resultat, unngå reflekterende overflater bak treet, hold mobilkameraet stadigt under prosessen og sørg for et moderat omgivelset lys (ikke for mørkt).

troubleshooting

TROUBLESHOOTING / RISOLUZIONE DEI PROBLEMI / DÉPANNAGES / FEHLERBEHEBUNG / SOLUCIÓN DE PROBLEMA / PROBLEMEN OPLOSSEN / ONGELMIEN KARTOITUS / FELFINDING / FELSÖKNING / FEILSÖKING / ÚRRÆÐALEIT / ODPRÁVLJANJE TEŽAV / RIŠENIE PROBLÉMOV / REŠENÍ PROBLÉMU / HÍBAELHÁRÍTÁS / DEPANARE / ROZWIĄZYWANIE PROBLEMÓW / ВІДВЕРНЕННЯ ТА УСУНЕННЯ НЕСПРАВНОСТЕЙ / ВЫЯВЛЕНИЕ И УСТРАНЕНИЕ НЕИСПРАВНОСТЕЙ

EN

Q THE LIGHTS DO NOT SWITCH ON

- Check that the power adapter is plugged in and that the controller is correctly connected to the device
- Check that the LED status indicator on the controller is lit
- Briefly press the button on the controller
- If this doesn't work, unplug the power adapter, wait 30 seconds and plug it in again

Q THE LIGHTS TURNED ON BUT ARE BLOCKED

- Briefly press the button on the controller
- If this does not work, unplug the power adapter, wait 30 seconds and plug it in again

Q THE LED INDICATOR IS LIGHT BLUE, BUT MY SMARTPHONE CANNOT FIND TWINKLY

- Unplug the power adapter, wait 30 seconds, plug it in again and repeat Configuration procedure
 - If this does not work, try to Reset (see Reset procedure below)
 - If this won't work, see online reference manual [help.twinkly.com](https://www.twinkly.com/help)
- ## Q HOW CAN I CONNECT TWINKLY WITHOUT HOME WI-FI NETWORK?
- Open Wi-Fi settings on your smartphone
 - Find and select "Twinkly_XXXXXX" network
 - Enter the Wi-Fi password "Twinkly2019" and ensure that the "Twinkly_XXXXXX" network is connected

Q TWINKLY SETUP WAS SUCCESSFUL, BUT THE LIGHTS DON'T RESPOND TO COMMANDS

- Within the Twinkly application, open "Devices" and check that the Twinkly device is selected
- If this does not work, stop the Twinkly application and launch it again
- If this does not work, try to Reset (see Reset procedure below)
- If this does not work, delete the Twinkly application from your smartphone, then download the latest version from AppStore or Google Play Store

If you have any problems, please write to support@twinkly.com

IT

D LE LUCI NON SI ACCENDONO

- Verificare che l'alimentatore sia collegato e che il controller sia connesso correttamente al dispositivo
- Controllare che l'indicatore di stato a LED sul controller sia acceso
- Premere brevemente il pulsante sul controller
- Se ciò non funziona, scollegare l'alimentazione, attendere 30 secondi e collegarlo di nuovo

D LE LUCI SONO ACCESE MA SONO BLOCCATE

- Premere brevemente il pulsante sul controller
- Se questo non funziona, scollegare l'alimentazione, attendere 30 secondi e collegarlo di nuovo

D L'INDICATORE LED È AZZURRO, MA IL MIO SMARTPHONE NON PUÒ TROVARE TWINKLY

- Scollegare l'alimentatore, attendere 30 secondi, ricollegarlo e ripetere la procedura di configurazione
- Se questo non funziona, esegui la procedura di Reset (vedi indicazioni Reset)
- Se questo non funziona, consultare il manuale di riferimento online [help.twinkly.com](https://www.twinkly.com/help)

D COME POSSO COLLEGARE TWINKLY SENZA RETE WI-FI DOMESTICA?

- Vai alle impostazioni Wi-Fi del tuo smartphone
- Cerca e seleziona la rete "Twinkly_XXXXXX"
- Inserisci la password Wi-Fi "Twinkly2019", assicurarti che la rete "twinkly_XXXXX" sia connessa

D IL SETUP TWINKLY HA AVUTO SUCCESSO, MA LE LUCI NON RISPONDONO AI COMANDI

- Nell'applicazione Twinkly, aprire "Dispositivi" e verificare che il dispositivo Twinkly sia selezionato
- Se questo non funziona, arresta l'applicazione Twinkly e riavviala
- Se questo non funziona, esegui la procedura di Reset (vedere la procedura di ripristino di seguito)
- Se questo non funziona, elimina l'applicazione Twinkly dallo smartphone, quindi scarica la versione più recente da AppStore o Google Play

Per qualsiasi problema scrivici a support@twinkly.com

FR

Q LES LUMIÈRES NE S'ALLUMERONT PAS

- Vérifiez que l'alimentation est connectée et que le contrôleur est correctement connecté à l'appareil
- Vérifiez que le voyant d'état sur le contrôleur est allumé
- Appuyez brièvement sur le bouton du contrôleur
- Si cela ne fonctionne pas, débranchez l'alimentation, attendez 30 secondes et rebranchez-le.

Q LES LUMIÈRES ALLUMÉES MAIS SONT BLOQUÉES

- Appuyez brièvement sur le bouton du contrôleur
- Si cela ne fonctionne pas, débranchez l'alimentation, attendez 30 secondes et rebranchez-la.

Q LE VOYANT EST BLEU CLAIR, MAIS MON SMARTPHONE NE TROUVE PAS TWINKLY

- Débranchez l'alimentation, attendez 30 secondes, rebranchez-le et répétez la procédure de configuration.
- Si cela ne fonctionne pas, essayez de réinitialiser (voir la procédure de réinitialisation ci-dessous).
- Si cela ne fonctionne pas, consultez le manuel de référence en ligne [help.twinkly.com](https://www.twinkly.com/help)

Q COMMENT PUIS-JE CONNEXION TWINKLY SANS RÉSEAU HOME WI-FI?

- Ouvrez les paramètres Wi-Fi de votre smartphone.
- Recherchez et sélectionnez le réseau « Twinkly_XXXXXX ».
- Entrez le mot de passe Wi-Fi « Twinkly2019 », assurez-vous que le réseau « Twinkly_XXXXXX » est connecté.

Q L'INSTALLATION TWINKLY S'EST CONCLUE CORRECTEMENT MAIS LES LUMIÈRES NE RÉPONDENT PAS AUX COMMANDES

- Dans l'application Twinkly, ouvrez «Périphériques» et vérifiez que le périphérique Twinkly est sélectionné.
- Si cela ne fonctionne pas, arrêtez l'application Twinkly et relancez-la
- Si cela ne fonctionne pas, essayez de réinitialiser (voir la procédure de réinitialisation ci-dessous).
- Si cela ne fonctionne pas, supprimez l'application Twinkly de votre smartphone, puis téléchargez la dernière version à partir de l'AppStore ou de Google Play.

En cas de problème, veuillez écrire à support@twinkly.com

- DE**
- F** DIE BELEUCHTUNG SCHALTET SICH NICHT EIN
- Stellen Sie sicher, dass das Netzteil angeschlossen und der Controller korrekt mit dem Gerät verbunden ist
 - Stellen Sie sicher, dass die LED-Statusanzeige am Controller leuchtet
 - Drücken Sie kurz die Taste am Controller
 - Sollte dies nicht funktionieren, trennen Sie das Netzteil, warten Sie 30 Sekunden und schließen Sie es erneut an
- F** DIE BELEUCHTUNG IST EINGESCHALTET, ABER BLOKCIERT
- Drücken Sie kurz die Taste am Controller.
 - Sollte dies nicht funktionieren, trennen Sie das Netzteil, warten Sie 30 Sekunden und schließen Sie es erneut an.
- F** DIE LED-ANZEIGE LEUCHTET HELLBLAU, ABER MEIN SMARTPHONE KANN TWINKLY NICHT FINDEN
- Trennen Sie das Netzteil, warten Sie 30 Sekunden, schließen Sie sie erneut an und wiederholen Sie den Setup-Vorgang.
 - Sollte dies nicht funktionieren, versuchen Sie es mit einem Reset (siehe Reset-Verfahren unten).
 - Falls dies ebenfalls nicht funktionieren sollte, sehen Sie das Online-Referenzhandbuch ein [help.twinkly.com](https://www.twinkly.com)
- F** WIE KANN ICH TWINKLY OHNE HEIM-WI-FI-NETZ ANSCHLIESSEN?
- Öffnen Sie die WLAN-Einstellungen Ihres Smartphones.
 - Suchen und wählen Sie das Netzwerk „Twinkly_xxxxxx“.
 - Geben sie das WLAN-Passwort „Twinkly2019“ ein und stellen sie sicher, dass das Netzwerk „Twinkly_xxxxx“ verbunden ist.
- F** DAS TWINKLY SETUP WAR ERFOLGREICH, ABER DIE BELEUCHTUNG REAGIERT NICHT AUF DIE STUERBEFHELE
- Öffnen Sie in der Twinkly-Anwendung „Geräte“ und überprüfen Sie, ob das Twinkly-Gerät ausgewählt ist.
 - Sollte dies nicht funktionieren, schließen Sie die Twinkly-Anwendung und starten Sie sie neu.
 - Sollte dies nicht funktionieren, versuchen Sie es mit einem Reset (siehe Reset-Verfahren unten).
 - Wenn dies nicht funktioniert, löschen Sie die Twinkly-Anwendung von Ihrem Smartphone und laden Sie dann die neueste Version aus App Store oder Google Play herunter.
- Bei Problemen schreiben Sie uns an support@twinkly.com

- ES**
- P** LAS LUCES NO SE ENCIENDEN
- Compruebe que el adaptador alimentador esté conectado y que el controlador esté conectado correctamente al dispositivo.
 - Compruebe que el indicador LED de estado en el controlador esté encendido
 - Presione brevemente el botón en el controlador.
 - Si esto no funciona, desenchufe el adaptador alimentador, espere 30 segundos y conéctelo de nuevo.
- P** LAS LUCES ESTÁN ENCENDIDAS PERO BLOQUEADAS
- Presione brevemente el botón en el controlador.
 - Si esto no funciona, desenchufe el adaptador alimentador, espere 30 segundos y conéctelo de nuevo.
- P** EL INDICADOR LED SE PONE DE COLOR AZUL, PERO MI DISPOSITIVO MÓVIL NO ENCUENTRA A TWINKLY
- Desenchufe el adaptador alimentador, espere 30 segundos, conéctelo de nuevo y repita el procedimiento de configuración.
 - Si esto no funciona, realice el procedimiento de Reinicio. (consulte el procedimiento de reinicio)
 - Si esto no funciona, consulte el manual de referencia en línea [help.twinkly.com](https://www.twinkly.com)
- P** ¿CÓMO PUEDO CONECTAR TWINKLY SIN RED WI-FI DOMÉSTICA
- Abra la configuración wifi de su dispositivo móvil.
 - Busque y seleccione la red "Twinkly_xxxxxx".
 - Inserte la contraseña wifi "Twinkly2019", asegúrese de que la red "Twinkly_xxxxxx" está conectada.
- P** TWINKLY SE CONFIGURÓ CORRECTAMENTE, PERO LAS LUCES NO RESPONDEN A LOS COMANDOS
- Dentro de la aplicación Twinkly, abra "Dispositivos" y verifique que el dispositivo Twinkly esté seleccionado
 - Si esto no funciona, detenga la aplicación Twinkly y vuelva a iniciarla
 - Si esto no funciona, intente realizar un Reinicio (consulte el procedimiento de reinicio a continuación)
 - Si esto no funciona, elimine la aplicación Twinkly de su dispositivo móvil, luego descargue la última versión desde AppStore o Google Play(reinicio a continuación).
 - Para cualquier problema, escribenos a support@twinkly.com
- Para cualquier problema, escribenos a support@twinkly.com

- NL**
- V** DE LICHTJES GAAN NIET BRANDEN
- Controleer of de voedingsadapter is aangesloten en of de controller correct met het apparaat is verbonden.
 - Controleer of de led-statusindicator op de controller brandt
 - Druk kort op de knop op de controller.
 - Als dit niet werkt, koppel de voedingsadapter dan los, wacht 30 seconden en sluit hem opnieuw aan.
- V** DE LICHTJES BRANDEN MAAR ZIJN GEBLOKKEERD
- Druk kort op de knop op de controller.
 - Als dit niet werkt, koppel dan de voedingsadapter los, wacht 30 seconden en sluit hem opnieuw aan.
- V** HET LEDLAMPJE IS CYAAN, MAAR MIJN SMARTPHONE KAN TWINKLY NIET VINDEN
- Koppel de voedingsadapter los, wacht 30 seconden, sluit hem opnieuw aan en herhaal de instellingsprocedure.
 - Als dit niet werkt, voer dan de Resetprocedure uit. (zie Reset aanwijzingen)
 - Als dit niet werkt, raadpleeg dan de referentiehandleiding online [help.twinkly.com](https://www.twinkly.com)
- V** HOE KAN IK TWINKLY VERBINDEN ZONDER THUIS WI-FI NETWERK?
- Ga naar de wifi-instellingen van uw smartphone.
 - Zoek en selecteer het "Twinkly_xxxxxx" netwerk.
 - Voer het wifiwachtwoord "Twinkly2019" in en controleer of er verbinding wordt gemaakt met het "Twinkly_xxxxxx" netwerknetwerk is verbonden.
- V** TWINKLY WERD SUCCESVOL INGESTELD, MAAR DE LICHTJES REAGEREN NIET OP DE COMMANDOS
- Open in de Twinkly-applicatie "Apparaten" en controleer of het Twinkly-apparaat is geselecteerd.
 - Als dit niet werkt, sluit de Twinkly app dan af en start deze opnieuw.
 - Als dit niet werkt, voer dan de Reset procedure uit. (zie de herstelprocedure hieronder)
 - Als dit niet werkt, verwijfd u de Twinkly app van uw smartphone en downloadt u de nieuwste versie uit AppStore of Google Play.
- Bij problemen kun je schrijven naar support@twinkly.com

- DA**
- Q** LYSENE TÆNDENS IKKE
- Kontroller, at strømadapteren er tilsluttet, og at controlleren er korrekt tilsluttet til enheden
 - Kontroller, at LED-statusindikatoren på controlleren lyser
 - Tryk kortvarigt på knappen på controlleren
 - Hvis dette ikke virker, skal du tage stikket ud af stikkontakten, vente i 30 sekunder og tilslutte den igen
- Q** LYSER TÆNDT, MEN ER BLOKERET
- Tryk kortvarigt på knappen på controlleren
 - Hvis dette ikke fungerer, skal du tage strømadapteren ud, vente i 30 sekunder og tilslutte den igen
- Q** LED-INDIKATOREN ER CYAN, MEN MIN SMARTPHONE KAN IKKE FINDE TWINKLY
- Træk strømadapteren ud, vent 30 sekunder, sæt den igen, og gentag konfigurationsproceduren
 - Hvis dette ikke virker, skal du prøve at nulstille (se nulstillingsproceduren nedenfor)
 - Hvis dette ikke fungerer, se referencevejledningen online [help.twinkly.com](https://www.twinkly.com)
- Q** HVORDAN KAN JEG OPRETTE FORBINDELSE TWINKLY UDEN LOKAL WI-FI
- Åbn Wi-Fi-indstillinger på din smartphone
 - Find og vælg "Twinkly_xxxxxx"-netværk
 - Indtast Wi-Fi-adgangskoden "Twinkly2019", og sørg for, at "Twinkly_xxxxxx"-netværket er tilsluttet
- Q** TWINKLY-OPSÆTNINGEN LYKKEDES, MEN LYSENE SVARER IKKE PÅ KOMMANDOER
- Iden i Twinkly-programmet skal du åbne "Enheder" og trykke på det cirkelplisesymbol (se proceduren Scan igen nedenfor)
 - Hvis dette ikke virker, skal du stoppe Twinkly-programmet og startede det igen
 - Hvis dette ikke virker, skal du prøve at nulstille (se nulstillingsproceduren nedenfor)
 - Hvis dette ikke virker, skal du slette Twinkly-programmet fra din smartphone og derefter downloade den nyeste version fra AppStore eller Google Play Store.
- Skriv til os til support@twinkly.com, hvis du oplever problemer

FI

K: VALOT EIVÄT SYTY

- Tarkista, että virtasovitin on kytketty ja että säädin on kytketty laitteeseen oikein
- Tarkista, että säätimessä palaa LED-merkkivalo
- Paina lyhyesti säätimen painiketta
- Jos tämä ei auta, irrota sovitin virtalähteestä, odota 30 sekuntia ja kytke uudelleen

K: VALOT SYTTYIVÄT, MUTTA EIVÄT REAGOI KÄSKYIHIN

- Paina lyhyesti säätimen painiketta
- Jos tämä ei auta, irrota sovitin virtalähteestä, odota 30 sekuntia ja kytke uudelleen

K: LED-ILMAISIMEN VALO ON SINIVIHREÄ, MUTTA ÄLYPU-

HELIMEN EI LÖYDÄ TWINKLYÄ

- Irrota sovitin virtalähteestä, odota 30 sekuntia, kytke uudelleen virtalähteeseen ja toista määrittäminen
- Jos tämä ei auta, yritä nollata (katso nollausmenettely alta)
- Jos tämä ei auta, yritä nollata (katso nollausmenettely alta) (**help.twinkly.com**)

K: K UIINKA TWINKLYN VOI MUODOSTAA YHTEYDEN

- ILMAN PAIKALLISTA WI-FI-YHTEYTTÄ
- Avaa Wi-Fi-asetukset älypuhelimestasi
- Etsi ja valitse "Twinkly_XXXXXX"-verkko
- Anna Wi-Fi-salanasana "twinkly2019" ja varmista, että "Twinkly_XXXXXX"-verkko on yhdistetty

K: TWINKLY-ASENNUS ONNISTUI, MUTTA VALOT EIVÄT VASTAA KÄSKYIHIN

- Avaa Twinkly-sovelluksesta kohta "Laitteet" ja napauta ympyräistä nuolisymbolia (katso alla olevaa uudelleensuunnittelua)
- Jos tämä ei auta, pysäytä Twinkly-sovellus ja käynnistä se uudelleen
- Jos tämä ei auta, yritä nollata (katso nollausmenettely alta)
- Jos tämä ei auta, poista Twinkly-sovellus älypuhelimestasi ja lataa sitten sovelluksen uusin versio AppStoresta tai Google Play -kaupasta

Jos kohtaat ongelman, kirjoita meille osoitteeseen **support@twinkly.com**

SV

F LAMPORNA TÄNDS INTE

- Kontrollera att strömadaptern är ansluten och att styrenheten är korrekt ansluten till enheten
- Kontrollera att styrenhetens LED-statusindikator lyser
- Tryck kort ner knappen på styrenheten
- Om det inte fungerar, koppla ur strömadaptern och vänta 30 sekunder. Anslut sedan igen

F LAMPORNA ÄR PÅ MEN SVARAR INTE

- Tryck kort ner knappen på styrenheten
- Om det inte fungerar, koppla ur strömadaptern och vänta 30 sekunder. Anslut sedan igen

F LED-INDIKATORN ÄR TURKOS, DÄREMOT HITTAR INTE MIN SMARTTELEFON TWINKLY

- Koppla ur strömadaptern, vänta 30 sekunder och anslut igen. Upprepa därefter konfigurationsproceduren
- Om detta inte fungerar, prova att återställa (se återställningsprocedur nedan)
- Om detta inte fungerar, se vår handbok på internet (**help.twinkly.com**)

F HUR KAN JAG ANSLUTA TWINKLY UTAN LOKAL WI-FI-UPPKOPPLING

- Öppna Wi-Fi-inställningarna på din smarttelefon
- Leta fram och välj nätverket "Twinkly_XXXXXX"
- Ange följande Wi-Fi-lösenord: twinkly2019 och se till att det finns en anslutning till nätverket "Twinkly_XXXXXX"

F KONFIGURATIONEN AV TWINKLY GICK BRA, DÄREMOT SVARAR INTE LAMPORNA PÅ KOMMANDON

- Öppna "Enheter" i Twinkly-applikationen och klicka på den cirkelformade pilen (se återskanning nedan)
- Om det inte fungerar, avsluta Twinkly-applikationen och starta den igen
- Om detta inte fungerar, prova att återställa (se återställning nedan)
- Om det inte fungerar, ta bort Twinkly-appen från din smarttelefon och ladda ner den senaste versionen från Apple App Store eller Google Play Store

Skriv till oss på **support@twinkly.com** om det uppstår problem

NO

SPØRSMÅL: LYSENE SLÅR SEG IKKE PÅ

- Kontroller at strømadapteren er koblet til og at kontrolleren er riktig koblet til enheten
- Kontroller at LED-statusindikatoren på kontrolleren lyser
- Trykk kort på knappen på kontrolleren
- Hvis dette ikke fungerer, koble fra strømadapteren, vent 30 sekunder og koble til igjen

SPØRSMÅL: LYSENE SLO SEG PÅ, MEN ER BLOKKERT

- Trykk kort på knappen på kontrolleren
- Hvis dette ikke fungerer, koble fra strømadapteren, vent 30 sekunder og koble til igjen

SPØRSMÅL: LED-INDIKATOREN VISER CYAN, MEN SMARTTELEFONEN FINNER IKKE TWINKLY

- Koble fra strømadapteren, vent 30 sekunder, koble den til igjen og gjenta konfigurasjonsprosedyren
- Hvis dette ikke fungerer, prøv å tilbakestille (se tilbakesstillingsprosedyre nedenfor)
- Hvis dette ikke fungerer, se den nettbaserte referansehandboken **help.twinkly.com**

SPØRSMÅL: HVORDAN KAN JEG KOBLE TIL TWINKLY UTEN LOKAL WI-FI

- Åpne Wi-Fi-innstillinger på smarttelefonen
- Finn og velg nettverket "Twinkly_XXXXXX"
- Skriv inn Wi-Fi-passordet «twinkly2019» og sørg for at nettverket «Twinkly_XXXXXX» er tilkoblet

SPØRSMÅL: TWINKLY-OPPETTET VAR VELLYKKET, MEN LYSENE SVARER IKKE PÅ KOMMANDER

- I Twinkly-applikasjonen åpner du "Enheter" og trykker på det sirkulære pilsymbolet (se Rescan-prosedyre nedenfor)
- Hvis dette ikke fungerer, stopp Twinkly-applikasjonen og start den på nytt
- Hvis dette ikke fungerer, prøv å tilbakestille (se tilbakesstillingsprosedyre nedenfor)
- Hvis dette ikke fungerer, slett Twinkly-applikasjonen fra smarttelefonen din, og last ned den nyeste versjonen fra AppStore eller Google Play Store

For eventuelle problemer, skriv til **support@twinkly.com**

IS

SP ÞAD KVIKNAR EKKI Á LJÓSUMUM

- Gakktu úr skugga um að spennubreytirinn sé í sambandi og að stýringin sé rétt tengd við tækid
- Gakktu úr skugga um að LED gaumljósið á stýringunni lýsi
- Ýttu stuttlega á hnappinn á stýringunni
- Ef þetta virkar ekki skaltu taka spennubreytinn úr sambandi, bíða í 30 sekúndur og setja hann síðan aftur í samband

SP LJÓSIN KVIKNA EN ÞAU ERU FROSIN

- Ýttu stuttlega á hnappinn á stjórntakinu
- Ef það virkar ekki skaltu taka straumbreytinn úr sambandi, bíða í 30 sekúndur og stínga honum aftur í samband

SP LED GAUMLJÓSIÐ ER LJÓSLÁTT EN SNJALLSÍMINN MINN GETUR EKKI FUNDID TWINKLY

- Taktu spennubreytinn úr sambandi, bíddu í 30 sekúndur og settu hann síðan aftur í samband og endurtaktu stillingafærið
- Ef þetta virkar ekki skaltu prófa að endurstilla (sjá ferli hér fyrir neðan)
- Ef þetta virkar ekki, sjá leiðbeiningar á netinu [help.twinkly.com](#)

SP HVERNIG GET ÉG TENG TWINKLY ÁN ÞESS AD NOTA WI-FI

- Opnaðu Wi-Fi stillingar í snjallsímanum þínum
- Finndu og veldu "Twinkly_XXXXXX" netið
- Sláðu inn aðgangssorðið "Twinkly2019" og gakktu úr skugga um að "Twinkly_XXXXXX" netið sé tengt

SP TWINKLY UPPSETNINGIN HEPPNADIST EN LJÓSIN SVARA ENGUM SKIPUNUM

- Opnaðu "Devices" (Tæki) í Twinkly forritinu og ýttu á örvatáknid sem fer í hring (sjá ferli fyrir endurskönnun hér fyrir neðan)
- Ef þetta virkar ekki skaltu slökkva á Twinkly forritinu og ræsa það aftur
- Ef þetta virkar ekki skaltu prófa að endurstilla (sjá ferli hér fyrir neðan)
- Ef þetta virkar ekki skaltu eyða Twinkly forritinu úr snjallsímanum og sækja síðan nýjstu útgáfuna á App Store eða Google Play Store
- Ef einhver vandamál koma upp er hægt að senda okkur tölvupóst á support@twinkly.com

SL

V LUČKE SE NE VKLOPIJO

- Preverite, ali je napajalnik prikljopen in ali je upravljalnik pravilno povezan z napravo
- Preverite, ali kazalnik stanja LED na upravljalniku sveti
- Na kratko pritisnite gumb na upravljalniku
- Če to ne pomaga, odklopite napajalnik, počakajte 30 sekund in ga znova prikljopite

V LUČKE SO SE VKLOPILE, VENDAR SO BLOKIRANE

- Na kratko pritisnite gumb na upravljalniku
- Če to ne pomaga, odklopite napajalnik, počakajte 30 sekund in ga znova prikljopite

V KAZALNIK LED SVETI SVETLO MODRO, TODA MOJ PAMETNI TELEFON NE NAJDE LUČEK TWINKLY

- Odklopite napajalnik, počakajte 30 sekund in ga znova prikljopite, nato pa ponovite konfiguracijski postopek
- Če to ne pomaga, poskusite s ponastavitvijo (glejte postopek ponastavitve spodaj)
- Če to ne pomaga, si oglejte spletni priročnik [help.twinkly.com](#)

V KAKO LAHKO POVEŽEM LUČKE TWINKLY BREZ LOKALNEGA OMREŽJA WI-FI

- V pametnem telefonu odprite meni z nastavitvami za Wi-Fi
- Poiščite omrežje »Twinkly_XXXXXX« in ga izberite
- Vnesite geslo za Wi-Fi »Twinkly2019« in preverite, ali je povezava z omrežjem »Twinkly_XXXXXX« vzpostavljena

V NASTAVITEV LUČEK TWINKLY JE BILA USPEŠNA, VENDAR SE LUČKE NE ODZIVAJO NA UKAZE

- V aplikaciji Twinkly odprite meni »Devices« (Naprave) in se dotaknite simbola krožnih puščic (glejte postopek vnovičnega iskanja spodaj)
- Če to ne pomaga, zaustavite aplikacijo Twinkly in jo nato znova zaženite
- Če to ne pomaga, poskusite s ponastavitvijo (glejte postopek ponastavitve spodaj)
- Če to ne pomaga, aplikacijo Twinkly izbršite iz telefona, nato pa iz trgovine AppStore ali Google Play prenesite najnovjšo različico

Če imate težave, nam pišite na naslov support@twinkly.com

SK

OTÁZKA: SVETLÁ SA NEZAPÍNAJÚ

- Skontrolujte, či je napájací adaptér zapojený do elektrickej siete a či je ovládač správne pripojený k zariadeniu
- Skontrolujte, či LED kontrolka stavu na ovládači svieti
- Krátko stlačte tlačidlo na ovládači
- Ak to nefunguje, odpojte napájací adaptér, počkajte 30 sekúnd a znova ho zapojte

OTÁZKA: SVETLÁ ZAPNUTÉ, ALE SÚ BLOKOVANÉ

- Krátko stlačte tlačidlo na ovládači
- Ak to nefunguje, odpojte napájací adaptér, počkajte 30 sekúnd a znova ho zapojte

OTÁZKA: LED INDIKÁTOR JE ZELENOMODRÝ, ALE MOJÝ SMARTFÓN NEMOŽE NAJST TWINKLY

- Odpojte napájací adaptér, počkajte 30 sekúnd, znova ho zapojte a opakujte postup konfigurácie
- Ak to nefunguje, skúste resetovať (pozri postup resetovania uvedený nižšie)
- Ak to nefunguje, pozrite si online referenčnú príručku [help.twinkly.com](#)

OTÁZKA: AKO SA MÔŽEM PRIPOJIŤ TWINKLY BEZ LOKÁLNEHO WI-FI

- Otvorte vo svojom smartfóne nastavenia Wi-Fi
- Vyhládajte a vyberte sieť „Twinkly_XXXXXX“
- Zadajte heslo Wi-Fi „Twinkly2019“ a uistite sa, že je pripojená sieť „Twinkly_XXXXXX“

OTÁZKA: NASTAVENIE TWINKLY BOLO ÚSPEŠNÉ, ALE SVETLÁ NEREGOVALI NA POVEĽY

- V aplikácii Twinkly otvorte „Zariadenia“ a klepnite na symbol kružickej šípky (pozri Postup opätovného skenovania nižšie)
- Ak to nefunguje, zastavte aplikáciu Twinkly a znova ju spustite
- Ak to nefunguje, skúste resetovať (pozri postup resetovania uvedený nižšie)
- Ak to nefunguje, odstráňte aplikáciu Twinkly zo svojho smartfónu a potom si stiahnite najnovšiu verziu z AppStore alebo Google Play Store.

V prípade akéhokoľvek problému nám napíšte na support@twinkly.com

CS

OTÁZKA: SVĚTLA SE NEZAPÍNAJÍ

- Zkontrolujte, zda je napájecí adaptér zapojen a zda je ovladač správně připojen k zařízení
- Zkontrolujte, zda LED kontrolka stavu na ovladači svítí
- Krátce stiskněte tlačítko na ovladači
- Pokud to nefunguje, odpojte napájecí adaptér, počkejte 30 sekund a znovu připojte

OTÁZKA: SVĚTLA JSOU ZAPNUTÁ, ALE JSOU ZASEKLÁ

- Krátce stiskněte tlačítko na ovladači
- Pokud to nefunguje, odpojte napájecí adaptér, počkejte 30 sekund a znovu jej zapojte

OTÁZKA: LED INDIKÁTOR SVÍTÍ MODŘE, ALE MŮJ CHYTRÝ TELEFON NEMŮŽE NAJÍT TWINKLY

- Odpojte napájecí adaptér, počkejte 30 sekund, znovu jej zapojte a opakujte postup konfigurace
- Pokud to nefunguje, zkuste resetovat (viz postup resetování níže)
- Pokud to nefunguje, přečtěte si online referenční příručku help.twinkly.com

OTÁZKA: JAK MOHU PŘIPOJIT TWINKLY BEZ LOKÁLNÍHO WI-FI

- Otevřete nastavení Wi-Fi na vašem smartphonu
- Najděte a vyberte síť "Twinkly_XXXXXX"
- Zadejte heslo Wi-Fi, "Twinkly2019" a zkontrolujte, zda se připojení k síti "Twinkly_XXXXXX" zdařilo

OTÁZKA: NASTAVENÍ TWINKLY BYLO ÚSPĚŠNÉ, ALE SVĚTLA NEREAGUJÍ NA PŘÍKAZY

- V aplikaci Twinkly otevřete „Zařízení“ a klepněte na symbol šipek v kruhu (viz Postup proskenování níže)
- Pokud to nefunguje, vypněte aplikaci Twinkly a znovu ji spusťte
- Pokud to nefunguje, zkuste resetovat (viz postup resetování níže)
- Pokud to nefunguje, odstraňte aplikaci Twinkly ze smartphonu a poté stáhněte nejnovější verzi z AppStore nebo Google Play Store.

V případě jakéhokoli problému nám napište email na support@twinkly.com

HU

K AZ IZZÓK NEM KAPCSOLNAK BE

- Ellenőrizze, hogy a hálózati adapter be van-e dugva, és a vezérlő megfelelően csatlakozik a készülékhez
- Ellenőrizze, hogy a vezérlő LED állapjelzője világít-e
- Nyomja meg röviden a gombot a vezérlőn
- Ha ez nem működik, húzza ki a hálózati adaptert, várjon 30 másodpercet, majd csatlakoztassa újra

K A BEKAPCSOLOTT LÁMPÁK BETÖLTIK

- Nyomja meg röviden a vezérlő gombját
- Ha ez nem működik, húzza ki a hálózati adaptert, várjon 30 másodpercet, majd csatlakoztassa újra

K A LED MUTATÓ CIÁN, DE AZ OKOSTELEFONOM NEM TALÁLJA A TWINKLYT

- Húzza ki a hálózati adaptert, várjon 30 másodpercet, csatlakoztassa újra, és ismételje meg a konfigurációs eljárást
- Ha ez nem működik, próbálja meg visszaállítani (lásd alább a Reset eljárást)
- Ha ez nem működik, olvassa el az online referencia kézikönyvet help.twinkly.com

K HOGYAN TUDOK TWINKLY-T CSATLAKOZTATNI HELYI WI-FI NÉLKÜL

- Nyissa meg a Wi-Fi beállításokat az okostelefonon
- Keresse meg és válassza a "Twinkly_XXXXXX" hálózat
- Írja be a „Twinkly2019” Wi-Fi jelszót, és ellenőrizze, hogy a „Twinkly_XXXXXX” hálózat csatlakozik-e

K A TWINKLY BEÁLLÍTÁSA SIKERES, DE A FÉNYEK NEM REAGÁLNAK A PARANCSOKRA

- A Twinkly alkalmazásban nyissa meg az "Eszközök" elemet, és érintse meg a köröző nyíl szimbólumot (lásd alább az Újraszkenelés eljárást)
- Ha ez nem működik, állítsa le a Twinkly alkalmazást, és indítsa újra
- Ha ez nem működik, próbálja meg visszaállítani (lásd alább a Reset eljárást)
- Ha ez nem működik, töltsön le a Twinkly alkalmazást okostelefonjára, majd töltsse le a legújabb verziót az AppStore-ból vagy a Google Play Áruházból

Bármilyen probléma esetén írjon nekünk a support@twinkly.com címre

RO

Î LUMINILE NU SE APRIND

- Verifică dacă adaptorul de alimentare este conectat și dacă controlerul este conectat corect la dispozitiv
- Verifică dacă indicatorul LED de stare de pe controler este aprins
- Apasă scurt pe butonul de pe controler
- Dacă acest lucru nu funcționează, deconectează adaptorul de alimentare, așteaptă 30 de secunde și conectează-l din nou

Î LUMINILE S-AU APRINS, DAR S-AU BLOCAT

- Apasă scurt pe butonul de pe controler
- Dacă acest lucru nu funcționează, deconectează adaptorul de alimentare, așteaptă 30 de secunde și conectează-l din nou

Î INDICATORUL LED ESTE CIAN, DAR SMARTPHONE-UL MEU NU POATE GĂSI TWINKLY

- Deconectează adaptorul de alimentare, așteaptă 30 de secunde, conectează-l din nou și repetă procedura de configurare
- Dacă acest lucru nu funcționează, încearcă să resetezi (consultă procedura de resetare de mai jos)
- Dacă acest lucru nu funcționează, consultați manualul de referință online help.twinkly.com

Î CUM POT CONECTA TWINKLY FĂRĂ WI-FI LOCAL

- Deschide setările Wi-Fi pe smartphonu
- Găsește și selectează rețeaua „Twinkly_XXXXXX”
- Introdu parola Wi-Fi „twinkly2019” și asigură-te că rețeaua „Twinkly_XXXXXX” este conectată

Î INSTALAREA TWINKLY A REUȘIT, DAR LUMINILE NU RĂSPUND LA COMENZI

- În cadrul aplicației Twinkly, deschide „Dispozitive” și atinge simbolul săgeată în cerc (consultă procedura de rescenare de mai jos)
- Dacă acest lucru nu funcționează, oprește aplicația Twinkly și lansează-o din nou
- Dacă acest lucru nu funcționează, încearcă să resetezi (consultă procedura de resetare de mai jos)
- Dacă acest lucru nu funcționează, șterge aplicația Twinkly de pe smartphonu, apoi descarcă cea mai recentă versiune din AppStore sau Google Play Store

Pentru orice problemă, scrie-ne la support@twinkly.com

PL

P LAMPKI SIĘ NIE WŁĄCZAJĄ

- Sprawdź, czy zasilanie jest podłączone i czy sterownik jest prawidłowo podłączony do urządzenia
- Sprawdź, czy wskaźnik stanu DIOD na sterowniku jest zaświecony.
- Krótko naciśnij przycisk na sterowniku.
- Jeśli to nie zadziała, odłącz zasilacz, odczekaj 30 sekund i ponownie podłącz

P LAMPKI SĄ ZAŚWIECONE, ALE ZABLOKOWANE

- Krótko naciśnij przycisk na sterowniku.
- Jeśli to nie zadziała, odłącz zasilacz, odczekaj 30 sekund i ponownie podłącz zasilacz

P WSKAŹNIK DIOD JEST NIEBIESKI, ALE MÓJ SMARTFON NIE ZNAJDUJE TWINKLY

- Odłącz zasilacz, odczekaj 30 sekund, podłącz go ponownie i powtórz procedurę konfiguracji
- Jeśli to nie zadziała, zresetuj (patrz informacja na temat procedury resetowania)
- Jeśli to nie zadziała, zapoznaj się z instrukcją obsługi online help.twinkly.com
- Jak mogę połączyć się Twinkly bez domowej sieci Wi-Fi?
 - Otwórz ustawienia Wi-Fi w smartfonie.
 - Znajdź i wybierz sieć „Twinkly_XXXXXX”.
 - Wprowadź hasło Wi-Fi „Twinkly2019” i upewnij się, że sieć „twinkly_XXXXXX” jest połączona

P USTAWIENIE TWINKLY UDAŁO SIĘ, ALE LAMPKI NIE REAGUJĄ NA POLECENIA

- Wejdź do aplikacji Twinkly, otwórz „Urządzenia” i dotknij ikone „okrągłe strzałki” (patrz poniższa procedura Wyszukiwania Urządzeń)
- Jeśli to nie zadziała, zatrzymaj aplikację Twinkly i uruchom ją ponownie.
- Jeśli to nie zadziała, zresetuj (patrz informacja na temat procedury resetowania poniżej)
- Jeśli to nie zadziała, usuń aplikację Twinkly ze smartfona, a następnie pobierz najnowszą wersję z AppStore lub Google Play Store

W przypadku jakichkolwiek problemów prosimy kierować zapytania na adres support@twinkly.com

UA

ЗАПИТАННЯ: ВОГНІ НЕ ВМИКАЮТЬСЯ.

- Перевірте, чи адаптер живлення підключено до електромережі та чи контролер правильно під'єднано до приладу.
- Перевірте, чи світиться світлодіодний індикатор стану на контролері.
- Коротко натисніть на контролері кнопку.
- Якщо це не усуває проблему, від'єднайте адаптер від електромережі, зачекайте 30 секунд і підключіть його ще раз.

ЗАПИТАННЯ: ВОГНІ ВМИКАЮТЬСЯ, АЛЕ ВОНИ ЗАБЛОКОВАНІ

- Коротко натисніть на контролері кнопку.
- Якщо це не усуває проблему, від'єднайте адаптер від електромережі, зачекайте 30 секунд і підключіть його ще раз.

ЗАПИТАННЯ: СВИТЛОДИОДНИЙ ІНДИКАТОР СВІТИТЬСЯ БЛАКИТИМ, АЛЕ МІЙ СМАРТФОН УСЕ ОДНО НЕ БАЧИТЬ TWINKLY

- Від'єднайте адаптер живлення від електромережі, зачекайте 30 секунд і під'єднайте адаптер знову та повторіть процедуру конфігурації.
- Якщо це не усуває проблему, спробуйте виконати скидання (інструкції наведено нижче).
- Якщо це не усуває проблему, скористайтеся посібником в Інтернеті help.twinkly.com

ЗАПИТАННЯ: ЧИ МОЖНА ПІДКЛЮЧИТИ TWINKLY БЕЗ ЛОКАЛЬНОЇ МЕРЕЖІ WI-FI?

- Відкрийте параметри Wi-Fi на своєму смартфоні.
- Знайдіть і виберіть мережу «Twinkly_XXXXXX».
- Введіть пароль «twinkly2019» для підключення до Wi-Fi. Перевірте, чи ви підключилися до мережі «Twinkly_XXXXXX».

ЗАПИТАННЯ: TWINKLY НАЛАШТОВАНО, АЛЕ ВОГНІ НЕ РЕАГУЮТЬ НА КОМАНДИ

- У застосунку Twinkly відкрийте розділ «Пристрої» та торкніться значка кругової стрілки (інструкції з повторного сканування наведено нижче).
- Якщо це не усуває проблему, зупиніть роботу застосунку Twinkly та запустіть його повторно.
- Якщо це не усуває проблему, спробуйте виконати скидання (інструкції наведено нижче).
- Якщо це не усуває проблему, видаліть застосунок Twinkly зі смартфона та завантажте останню версію з App Store or Google Play Store.

У випадку проблем зв'яжіться з нами за адресою support@twinkly.com

RU

ВОПРОС ГИРЛЯНДА НЕ ВКЛЮЧАЕТСЯ

- Убедитесь, что блок питания подключен и контроллер правильно подключен к устройству.
- Убедитесь, что светодиодный индикатор состояния на контроллере горит.
- Кратковременно нажмите кнопку на контроллере.
- Если это не помогло, отключите блок питания, подождите 30 секунд и подключите снова.

ВОПРОС ГИРЛЯНДА ВКЛЮЧЕНА, НО ЗАБЛОКИРОВАНА

- Кратковременно нажмите кнопку на контроллере
- Если это не помогло, отключите блок питания, подождите 30 секунд и снова подключите его.

ВОПРОС СВЕТОДИОДНЫЙ ИНДИКАТОР ГОРИТ СИНИМ, НО МОЙ СМАРТФОН НЕ МОЖЕТ НАЙТИ TWINKLY

- Отключите блок питания, подождите 30 секунд, снова подключите его и повторите процедуру конфигурации.
- Если это не поможет, попробуйте выполнить сброс (см. процедуру сброса ниже).
- Если это не поможет, см. онлайнное руководство help.twinkly.com

ВОПРОС КАК МОЖНО ПОДКЛЮЧИТЬСЯ К TWINKLY НАПРЯМУ, БЕЗ ИСПОЛЬЗОВАНИЯ ЛОКАЛЬНОЙ СЕТИ WI-FI?

- Откройте настройки Wi-Fi на вашем смартфоне.
- Найдите и выберите сеть «Twinkly_XXXXXX».
- Введите пароль Wi-Fi «Twinkly2019» и убедитесь, что сеть «Twinkly_XXXXXX» подключена.

ВОПРОС НАСТРОЙКА TWINKLY ПРОШЛА УСПЕШНО, НО ИНДИКАТОРЫ НЕ РЕАГИРУЮТ НА КОМАНДЫ

- В приложении Twinkly откройте «Устройства» и прикоснитесь к значку «цветные стрелки» (см. процедуру поиска устройств ниже).
- Если это не помогло, остановите приложение Twinkly и запустите его снова.
- Если это не помогло, попробуйте выполнить сброс (см. процедуру сброса ниже).
- Если это не помогло, удалите приложение Twinkly со вашего смартфона, а затем загрузите последнюю версию из AppStore или Google Play.

По любым вопросам пишите нам на support@twinkly.com

reset twinkly

RESET TWINKLY / RIPRISTINARE T WINKLY / RÉINITIALISER TWINKLY / TWINKLY ZURÜCKSETZEN / TESTABLECER TWINKLY / TWINKLY RESETTEN / NOLLAA TWINKLY / NULSTIL TWINKLY / ÅTERSTÄLL TWINKLY / TILBAKESTILL TWINKLY / TWINKLY ENDURSTILT / PONASTAVITEV TWINKLY / RESETUJTE TWINKLY / RESETUJTE TWINKLY / A TWINKLY VISSZAÁLLÍTÁSA / RESETEAZÁ TWINKLY / ZRESETOWAĆ PRODUKT / СКИДАННЯ TWINKLY / СБРОС TWINKLY

1.

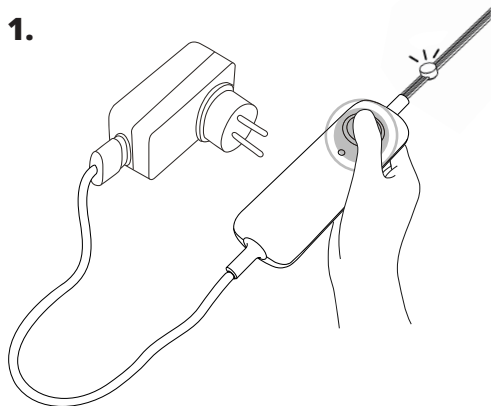

2.

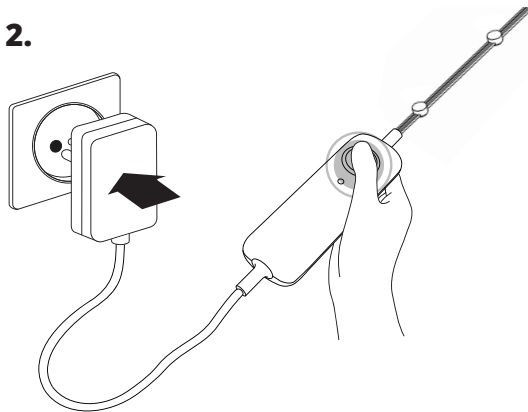

3.

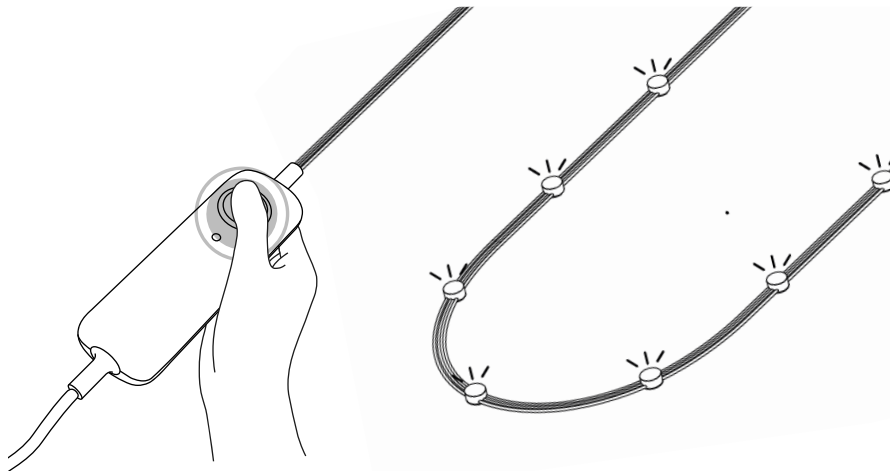

- EN**
1. Unplug Twinkly from the power socket. Press and hold the controller button.
 2. While holding the button, plug in Twinkly.
 3. Keep holding the button until all LEDs turn red (or amber for Gold Edition), then release the button.

- IT**
1. Stacca Twinkly dalla presa di corrente, premi e continua a mantenere premuto il bottone del controller.
 2. Mentre stai ancora premendo il bottone, collega nuovamente Twinkly alla corrente.
 3. Continua a tenere premuto il pulsante fino a quando tutti i LED diventano rossi (o gialli per Gold Edition), quindi rilascia il pulsante.

- FR**
1. Débranchez Twinkly puis appuyez sur le bouton du contrôleur et gardez-le enfoncé.
 2. Tout en maintenant le bouton enfoncé, rebranchez Twinkly.
 3. Maintenez le bouton enfoncé jusqu'à ce que tous les voyants deviennent rouges (ou orange pour Gold Edition), puis relâchez le bouton.

- DE**
1. Ziehen Sie Twinkly aus der Steckdose und halten Sie die Controller-Taste gedrückt.
 2. Schließen Sie bei gehaltener Taste Twinkly wieder an das Stromnetz an.
 3. Halten Sie die Taste gedrückt, bis alle LEDs rot leuchten (oder gelb für Gold Edition), und lassen Sie dann die Taste los.

- ES**
1. Desenchufe Twinkly de la toma de corriente, presione y mantenga presionado el botón del controlador.
 2. Mientras todavía sigue presionando el botón, conecte de nuevo Twinkly a la corriente.
 3. Mantenga presionado el botón hasta que todos los LED se vuelvan rojos (o ámbar para Gold Edition), luego suelte el botón.

- NL**
1. Haal de stekker van Twinkly uit het stopcontact en houd de knop van de controller ingedrukt.
 2. Steek de stekker van Twinkly terug in het stopcontact, terwijl u de knop ingedrukt houdt.
 3. Blijf de knop ingedrukt houden totdat alle LED's rood worden (of oranje voor de Gold Edition) en laat de knop vervolgens los.

- DA**
1. Træk Twinkly ud af stikkontakten. Tryk og hold kontrolknappen nede.
 2. Mens du holder knappen nede, skal du tilslutte Twinkly.
 3. Bliv ved med at holde knappen nede, indtil alle lysdioder lyser rødt (eller gult ved Gold Edition), og slip derefter knappen.

- FI**
1. Irrota Twinkly pistorasiasta. Paina säätimen painiketta pitkään.
 2. Pidä painiketta painettuna ja kytke Twinkly pistorasiaan.
 3. Pidä painiketta edelleen painettuna, kunnes kaikki LEDit muuttuvat punaisiksi (tai kullannuskeiksi Gold Edition -versioissa), ja vapauta sitten painike.

- SV**
1. Koppla ur Twinkly från eluttaget. Tryck på styrenhetsknappen och håll nedtryckt.
 2. Anslut Twinkly medan knappen är nedtryckt.
 3. Fortsätt hålla knappen nedtryckt tills alla LED-lampor lyser rött (eller gult i guldversionen) och släpp sedan knappen.

- NO**
1. Koble Twinkly fra stikkontakten. Trykk og hold inne kontrollknappen.
 2. Mens du holder inne knappen, kobler du til Twinkly.
 3. Fortsett å holde knappen inne til alle lysdioder blir røde (eller gul for Gold Edition), og slipp deretter knappen.

- IS**
1. Taktu Twinkly úr sambandi við rafmagn. Ýttu á og haltu niðri hnappinum á stýringunni.
 2. Settu Twinkly í samband á meðan þú heldur hnappinum niðri.
 3. Haltu hnappinum áfram niðri þar til öll LED ljósín verða rauð (eða rafgul fyrir Gold Edition). Slepptu síðan hnappinum.

- SL**
1. Lučke Twinkly odklopite iz vtičnice. Pritisnite in pridržite gumb na upravljalniku.
 2. Medtem ko držite gumb, priklpite lučke Twinkly.
 3. Držite gumb, dokler vse lučke LED ne svetijo rdeče (oziroma oranžno pri različki Gold Edition), nato pa spustite gumb.

- SK**
1. Odpojte Twinkly zo sietovej zásuvky. Stlačte a podržte ovládacie tlačidlo.
 2. Držte stlačené tlačidlo a zapojte Twinkly.
 3. Držte tlačidlo stlačené, kým všetky LED nesvietia načerveno (alebo žlté pre Gold Edition), potom tlačidlo pusťte.

- CS**
1. Odpojte Twinkly ze zásuvky. Stiskněte a podržte ovládací tlačítko.
 2. Přidržte tlačítko a zapojte Twinkly.
 3. Držte tlačítko stisknuté, dokud všechny LED diody nezčervenají (nebo se nezmění na jantarovou barvu ve verzi Gold Edition), poté tlačítko uvolněte.

- HU**
1. Húzza ki Twinkly csatlakozót a konnektorból. Nyomja le és tartsa nyomva a vezérlő gombot.
 2. Miközben lenyomva tartja a gombot, csatlakoztassa a Twinkly-t.
 3. Tartsa továbbra is lenyomva a gombot, amíg az összes LED pirosra nem vált (vagy a Gold Edition esetében borostyánsárga színre), majd engedje fel a gombot.

- RO**
1. Deconectează Twinkly de la priză. Apasă și menține apăsat butonul controlerului.
 2. În timp ce menții apăsat butonul, conectează Twinkly.
 3. Ține apăsat butonul până când toate LED-urile devin roșii (sau chihlimbar pentru Gold Edition), apoi dă drumul butonului.

- PL**
1. Wyłącz Twinkly z gniazda elektrycznego. Naciśnij i przytrzymaj wciśnięty przycisk sterownika.
 2. Przytrzymując przycisk, podłącz ponownie Twinkly do prądu.
 3. Przytrzymaj wciśnięty przycisk, aż wszystkie DIODY zmieniają kolor na czerwony (lub złoty w przypadku Gold Edition), a następnie zwolnij przycisk.

- UA**
1. Від'єднайте Twinkly від електромережі. Натисніть і утримуйте кнопку на контролері.
 2. Утримуючи кнопку натиснутою, підключіть Twinkly до електромережі.
 3. Продовжуйте утримувати цю кнопку, доки всі світлодіоди не запалають червоним кольором (або бурштиновим, якщо у вас Gold Edition). Після цього відпустіть кнопку.

- RU**
1. Отключите Twinkly от розетки. Нажмите и удерживайте кнопку контроллера.
 2. Удерживая кнопку, вновь подключите Twinkly к сети.
 3. Удерживайте кнопку, пока все светодиода не загорятся красным (или желтым для Gold Edition), затем отпустите кнопку.

online manual

ONLINE MANUAL / MANUALE ONLINE / MANUEL EN LIGNE / ONLINE-HANDBUCH / MANUAL EN LÍNEA / ONLINEHANDLEIDING / ONLINE-OPAS / ONLINE MANUAL / MANUAL PÅ INTERNETL / NETTBASERT BRUKERHÅNDBOK / HANDBÓK Á NETINU / SPLETNI PRIROČNIK / ONLINE PŘÍRUČKA / ONLINE MANUÁL / ONLINE KÉZIKÖNYV / MANUAL ONLINE / INSTRUKCJA ONLINE / ОНЛАЙНОВИЙ ПОСІБНИК / ЭЛЕКТРОННОЕ РУКОВОДСТВО

Browse, play and edit effects.



Sfoglia, riproduci e modifica effetti. | Parcourir, jouer et éditer des effets. | Durchsuchen, Abspielen und Bearbeiten von Effekten. | Explorar, jugar y editar efectos. | Bläderen, spelen en effecten bewerken. | Gennemse, afspil og rediger effekter. | Selaa, toista ja muokkaa tehosteita. | Gennemse, afspil og rediger effekter. | Gennemse, afspil og rediger effekter. | Skoða, spila og breyta stillingum. | Skoðaðu og spilaðu ljósastillingar og breyttu þeim. | Iskanje, predvajanje in urejanje učinkov. | Prehliadajte, prehrávajte a upravajte efekty. | Prochádzajte, spouštějte a upravujte efekty. | Böngészés, lejátszás és effektusok szerkesztése. | Böngészés, lejátszás és effektusok szerkesztése. | Przeglądaj, odtwarzaj i edytuj efekty. | Просматривайте, воспроизводите и редактируйте эффекты | Просматривайте, воспроизводите и редактируйте эффекты

Create new effects.



Crea nuovi effetti. | Créez de nouveaux effets. | Erstellen Sie neue Effekte. | Cree nuevos efectos. | Creëer nieuwe effecten. | Luo uusia tehosteita. | Opreť nye effekter. | Opreť nye effekter. | Búa til nýjar stillingar. | Ustvarjanje novih učinkov. | Vytvorte nové efekty. | Hozzon létre új effektusokat. | Hozzon létre új effektusokat. | Twórz nowe efekty. | Синхронизируйте с музыкой. | Создавайте новые эффекты.

Group multiple devices together.



Raggruppia più dispositivi insieme. | Regroupez plusieurs appareils ensemble. | Gruppieren Sie mehrere Geräte zusammen. | Agrupe múltiples dispositivos juntos. | Groepeer meerdere apparaten samen. | Ryhmittele useita laitteita yhteen. | Gruppér flere enheder sammen. | Gruppér flere enheder sammen. | Hópa mörg tæki saman. | Zdrruževanje več naprav v skupine. | Zoskupte viac zariadení. | Seskupte více zařízení dohromady. | Öbb eszköz csoportosítása. | Több eszköz csoportosítása. | Grupuj wiele urządzeń razem. | Сгруппируйте несколько устройств вместе. | Сгруппируйте несколько устройств вместе.

Synchronize with music.



Sincronizza con la musica. | Synchronisez l'appareil avec de la musique. | Synchronisieren Sie die Effekte mit Musik. | Sincronice con la música. | Synchroniseer met muziek. | Synkronoi musiikin kanssa. | Synkroniser med musik. | Synkroniser med musik. | Samstilla við tónlist. | Sinhronizacija z glasbo. | Synhronizácia s hudbou. | Synhronizujte s hudbou. | Szinkronizálás a zenével. | Szinkronizálás a zenével. | Synhronizuj z muzyką. | Синхронизируйте с музыкой. | Синхронизируйте с музыкой.

Download new effects.



Scarica nuovi effetti. | Téléchargez de nouveaux effets. | Laden Sie neue Effekte herunter. | Descargue nuevos efectos. | Download nieuwe effecten. | Lataa uusia tehosteita. | Download nye effekter. | Download nye effekter. | Sækja nýjar stillingar. | Prenos novih učinkov. | Stiahnite si nové efekty. | Stáhněte si nové efekty. | Új effektusok letöltése. | Új effektusok letöltése. | Pobieraj nowe efekty. | Скачайте новые эффекты. | Скачайте новые эффекты.

Control with Smart Home Assistant.



Controllo con Smart Home Assistant. | Contrôlez avec Smart Home Assistant. | Steuerung mit Smart Home Assistant. | Controle con Asistente de Casa Inteligente. | Besturing met Smart Home Assistant. | Ohjaus Smart Home Assistantilla. | Kontrol med Smart Home Assistant. | Kontrol med Smart Home Assistant. | Stjórn með Smart Home Assistant. | Upravljanje z aplikacijó Smart Home Assistant. | Ovládanie pomocou Smart Home Assistant. | Ovládejte zařízení pomocí Smart Home Assistant. | Vezérlés intelligens otthoni asszisztenssel. | Vezérlés intelligens otthoni asszisztenssel. | Sterowanie za pomocą Smart Home Assistant. | Управление с помощью Smart Home Assistant. | Управление с помощью Smart Home Assistant.

For all these features and more, see help.twinkl.com | Per queste funzionalità e altro, consultare help.twinkl.com | Pour toutes ces fonctionnalités et plus, voir help.twinkl.com | Informationen zu diesen Funktionen finden Sie unter help.twinkl.com | Para todas estas funciones y más, visite help.twinkl.com | Voor al deze functies en meer, zie help.twinkl.com | Kaikki nämä ja muut ominaisuudet löytyvät osoitteesta help.twinkl.com | For alle disse funksjoner og mere kan du besøge help.twinkl.com | For alle disse funktioner og mere kan du besøge help.twinkl.com | For alle disse funktioner og mere kan du besøge help.twinkl.com | Til að fá alla þessa eiginleika og fleira skaltu fara á help.twinkl.com | Za vse te funkcije in številne druge obišite help.twinkl.com | Všetky tieto a ďalšie funkcie nájdete na help.twinkl.com | Všechny tyto a další funkce najdete na help.twinkl.com | Mindezen és funkciókért és egyébekért látogasson el a help.twinkl.com webhelyre | Mindezen és funkciókért és egyébekért látogasson el a help.twinkl.com webhelyre | Te i wiele innych funkcji opisano na stronie help.twinkl.com | help.twinkl.com



RGB

TWD200STP-BEU	TWD200STP-BUK	TWD200STP-BUS	TWD200STP-BAU	TWD200STP-TEU
TWD200STP-TUK	TWD200STP-TUS	TWD200STP-TAU	TWD400STP-BEU	TWD400STP-BUK
TWD400STP-BUS	TWD400STP-BAU	TWD400STP-TEU	TWD400STP-TUK	TWD400STP-TUS
TWD400STP-TAU				

LEDWORKS Srl
Via Tortona, 37 - 20144
Milano - Italy

MORE INFO | ULTERIORI INFORMAZIONI | PLUS D'INFORMATIONS | MEHR INFO | MÁS INFORMACIÓN |
MEER INFORMATIE | LISÄTIETOJA | MERE INFO | MER INFORMATION | MER INFORMASJON | TOVÁBBI
INFORMÁCIÓJ | VEČ INFORMACIJ | VIAC INFORMÁCIÍ | VÍCE INFORMACÍ | TOVÁBBI INFORMÁCIÓK
| MAI MULTE INFORMAȚII | WIĘCEJ INFORMACJI | ДОДАТКОВІ ВІДОМОСТІ | ДОПОЛНИТЕЛЬНЫЕ
СВЕДЕНИЯ

 help.twinkly.com