



Anker Innovations Limited. All rights reserved. **eufy Security** and **eufy Security Logo** are trademarks of Anker Innovations Limited, registered in the United States and other countries. All other trademarks are the property of their respective owners.

51005003004 V01

eufy
SECURITY

QUICK START GUIDE

eufy Security Video Doorbell Dual (Battery)

KURZANLEITUNG
GUÍA DE INICIO RÁPIDO
GUIDE DE DÉMARRAGE RAPIDE
GUIDA RAPIDA
SNELSTART GIDS
GUIA DE INICIO RÁPIDO

دليل البدء السريع

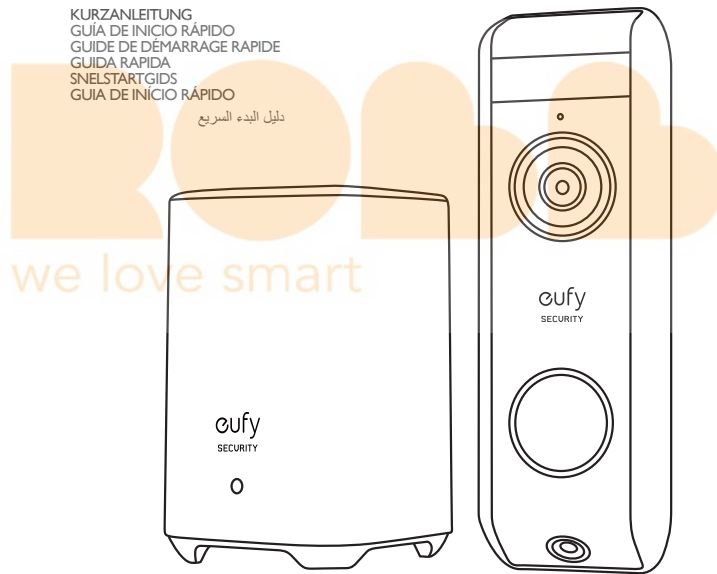

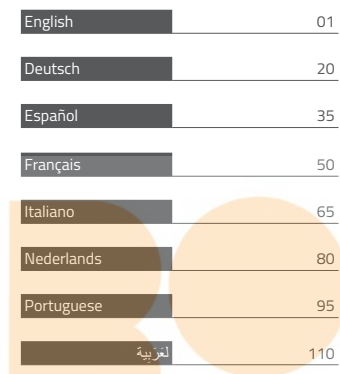

we love smart

WHAT'S INCLUDED

For Video Doorbell Installation

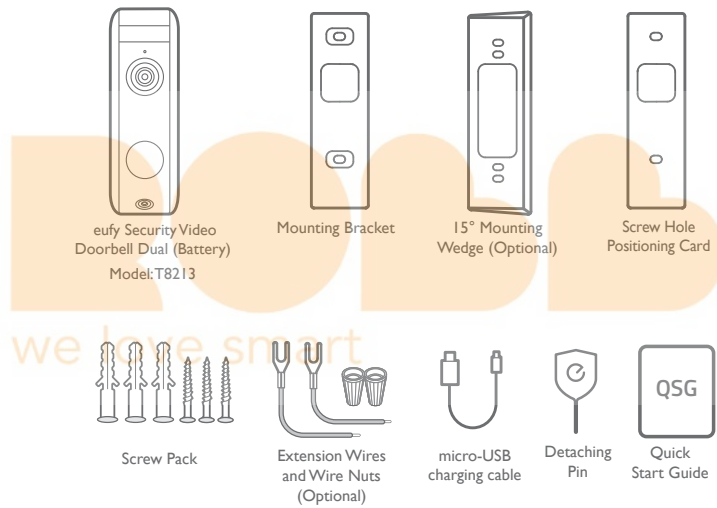

For HomeBase 2 Installation



HomeBase 2
Model:T8010X

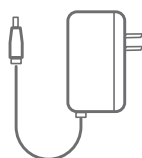

Power Adapter for
HomeBase 2

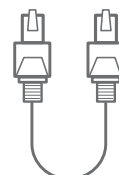

Ethernet Cable for
HomeBase 2

Note: Power plug may vary in different regions.

we love smart

2 / PRODUCT OVERVIEW

Video Doorbell

Front View:

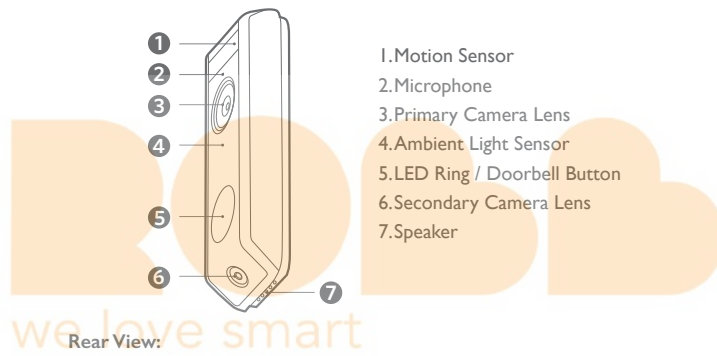

Rear View:

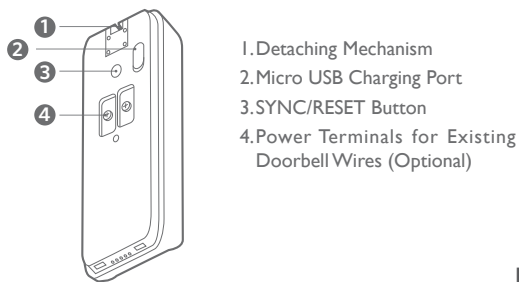

Operation	How-to
Power on the doorbell	Press the SYNC button.
Add doorbell to HomeBase	Press and hold the SYNC button until you hear a beep.
Power off the doorbell	Quick-press the SYNC button 5 times in 3 seconds.
Reset the doorbell	Press and hold the SYNC button for 10 seconds.

HomeBase 2

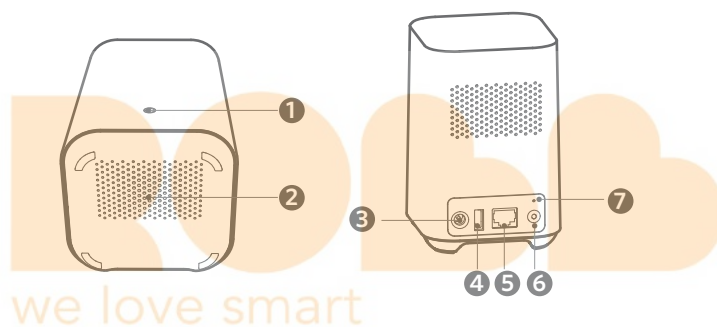

- 1. Status LED
- 2. Speaker
- 3. Power Port
- 4. USB Port
- 5. Ethernet Port
- 6. SYNC/ALARM OFF Button
- 7. Reset Button

3 / HOW THE SYSTEM WORKS

How the System Works

The video doorbell system includes 2 parts. One is the video doorbell at your door. The other is the HomeBase in your house.

The video doorbell detects motion at your porch and allows you to answer the door anytime and anywhere. The HomeBase stores video clips on its built-in storage. When someone rings the doorbell, people in the house will be notified.

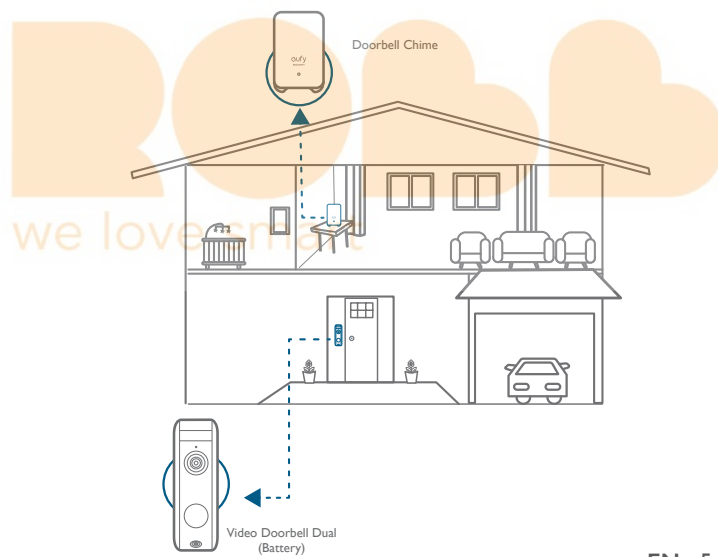

4 / STEP 1 CONNECTING THE HOMEBASE

Connect HomeBase 2 to the Internet

1. Power on the HomeBase 2, then use the ethernet cable provided to connect the HomeBase 2 to your home router.

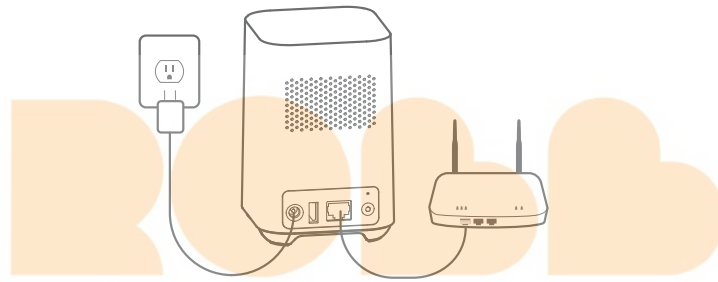

2. The LED indicator turns blue (this may take up to 1 min) when HomeBase 2 is ready for setup.

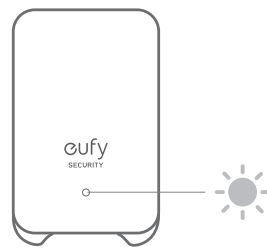

5 / STEP 2 SETTING UP THE SYSTEM

Download the App and Set up the System

Download the eufy Security app from the App Store (iOS devices) or Google Play (Android devices).



Sign up for a eufy Security account, then follow the onscreen instructions to complete the setup.

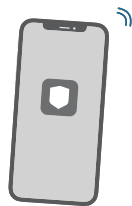

6 / STEP 3 DETERMINING THE POWER OPTION

Option I - Battery Powered

1. If you don't have existing doorbell wiring at the front door, use the built-in battery. You are free to determine the doorbell position and the mounting is easy and quick.
2. When the doorbell battery level is low, you need to detach and charge it.
3. If you choose this option, please jump to **STEP 4 FINDING A MOUNTING SPOT**.

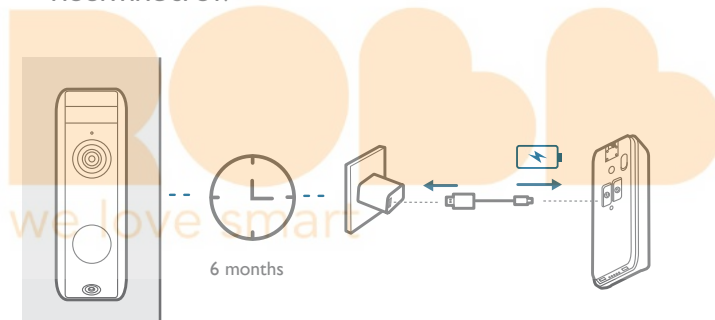

Note: The battery life varies depending on usage. In most common cases, a doorbell may have up to 10 events per day and each recording lasts 20 seconds on average. Under this scenario, the doorbell battery life can last up to 6 months.

Option 2 - Doorbell Wire Powered

1. If you have existing and working doorbell wiring at the front door, the doorbell will be powered by the wires constantly. So you don't need to detach and charge it after installation.
2. Since the doorbell is connected to the wires, the mounting position is limited.
3. If you choose this option, please jump to **APPENDIX 3 POWERING THE DOORBELL WITH EXISTING DOORBELL WIRES**.

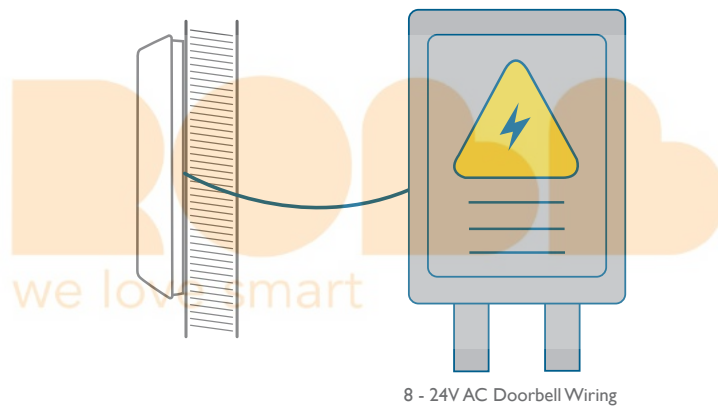

7 / STEP 4 FINDING A MOUNTING SPOT

Find a Mounting Spot

Take the video doorbell to your front door and check the live view on the app at the same time. Find a location where you can see the desired field of view.

Consider the following factors:

1. Check if you can reuse the existing holes and anchors on the wall or door frame.
2. If you want to place the doorbell close to a side wall, make sure the wall doesn't show up in the field of view. Otherwise IR light will be reflected and night vision will become blurry.
3. If you are drilling the mounting holes for the first time, the recommended mounting height is 48" / 1.2 m from the ground.
4. To adjust the angle, use the 15° mounting wedge as a supplementary mounting bracket.

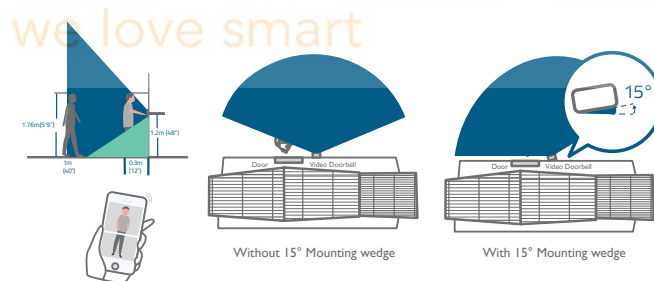

Place the screw hole positioning card against the wall to mark the position.

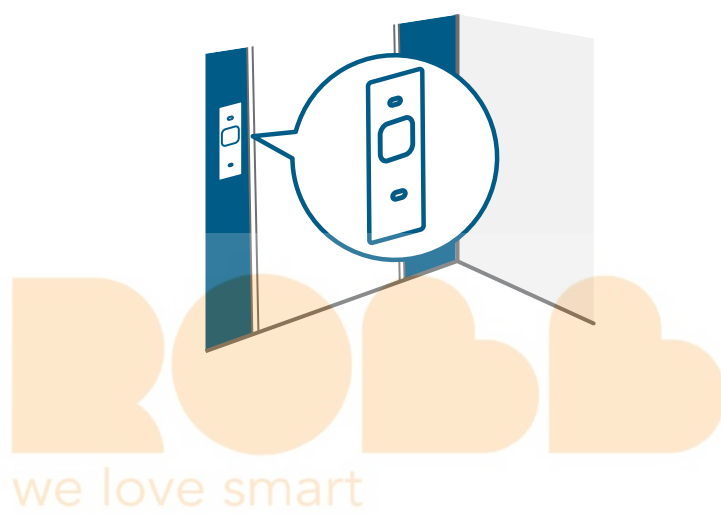

8 / STEP 5

MOUNTING THE BRACKET

Mount the Doorbell on a Wooden Surface

If you're mounting the doorbell on a wooden surface, you don't need to pre-drill pilot holes. Use the provided screws to secure the mounting bracket on the wall, the screw hole positioning card indicates the position of the screw holes.

What you need: Screwdriver, Mounting Bracket, 15° Mounting Wedge (Optional), Screw Packs

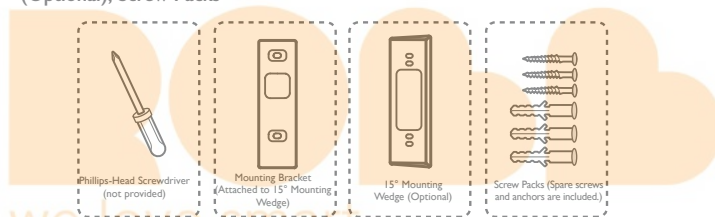

we love smart

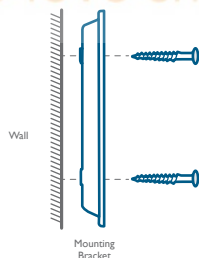

Without 15° Mounting Wedge

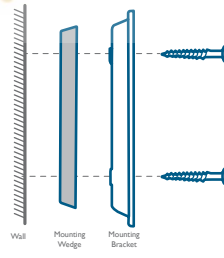

With 15° Mounting Wedge

Mount the Doorbell on Surfaces Made Out of Hard Materials

1. If you're mounting the doorbell on a surface made out of hard materials, like brick, concrete, stucco, drill 2 holes through the screw hold positioning card with a 15/64" (6mm) drill bit.
2. Insert the provided anchors, and then use the provided long screws to secure the mounting bracket on the wall.

What you need: Power Drill, 15/64" (6 mm) Drill Bit, Mounting Bracket, 15° Mounting Wedge (Optional), Screw Packs

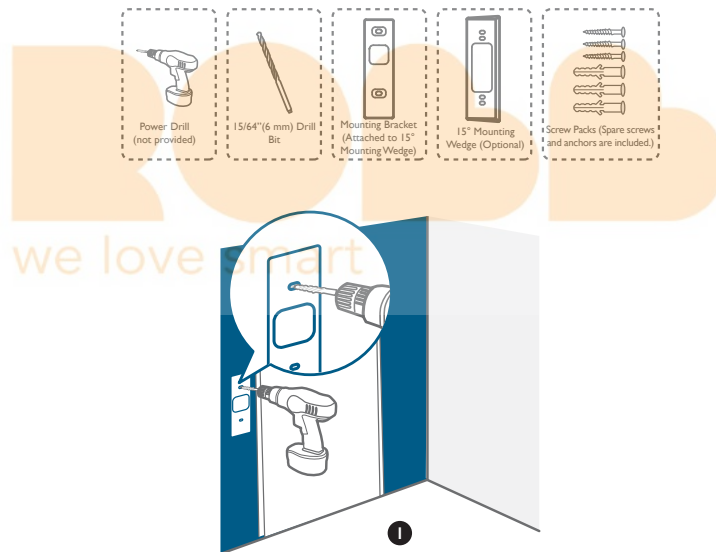

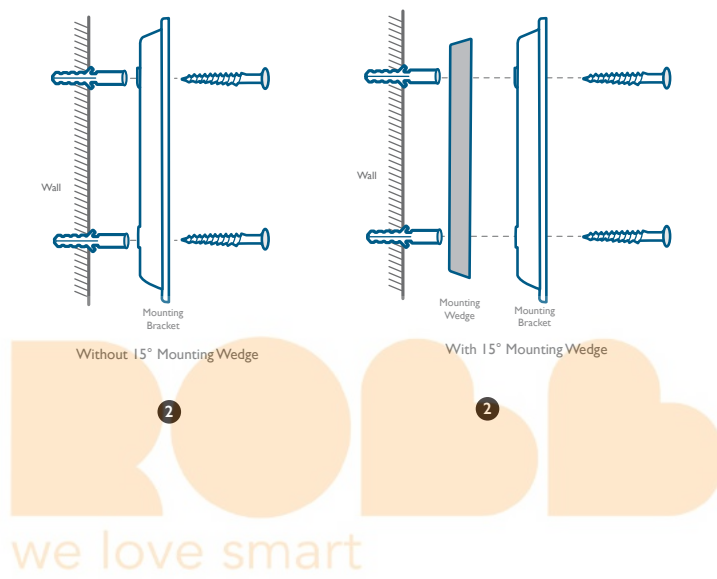

9 / STEP 6 MOUNTING THE DOORBELL

Mount the Doorbell

Align the doorbell on the bottom, and then move it into place on top. Press the doorbell down until it clicks.

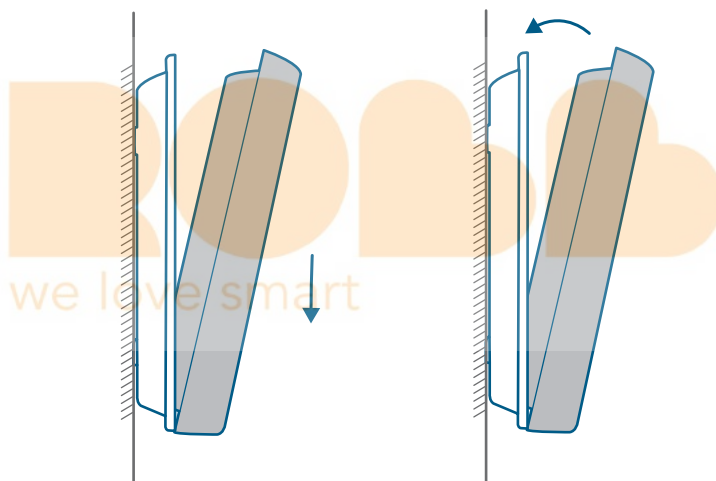

You're all set!

If you want to detach the doorbell or recharge it, please refer to the following sections.

10 / APPENDIX I

DETACHING THE DOORBELL

Detach the Doorbell

1. Use the doorbell detaching pin provided if you wish to detach the doorbell from the mounting bracket.
2. Press into the pinhole on top of the doorbell, and then lift the top for removal.

What you need: Doorbell Detaching Pin

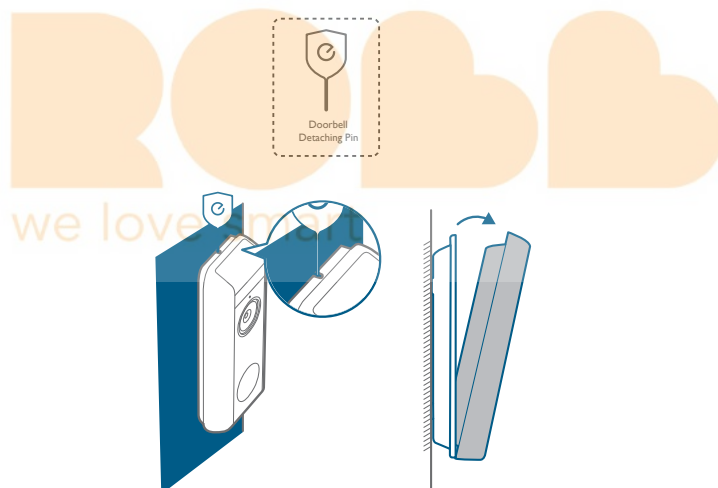

APPENDIX 2

RECHARGING THE DOORBELL

Recharge the Doorbell

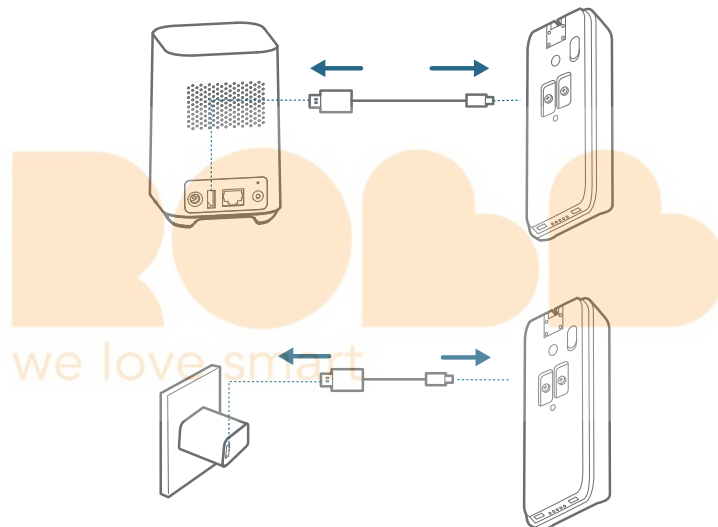

LED indicator	Charging: Flashing Green
	Fully charged: Green
Charging time	6 hours from 0% to 100%

12 / APPENDIX 3

POWERING THE DOORBELL WITH EXISTING DOORBELL WIRES

3.1 Verify whether the doorbell wires are working

1. Ring the existing doorbell to check if it is working. If the doorbell doesn't ring, your doorbell wires may be defective. Power the doorbell on its own battery or consult an electrician to fix the wires.
2. Shut off power at the breaker: Turn the lights on / off in your home to make sure the electricity in your house is properly shut off.

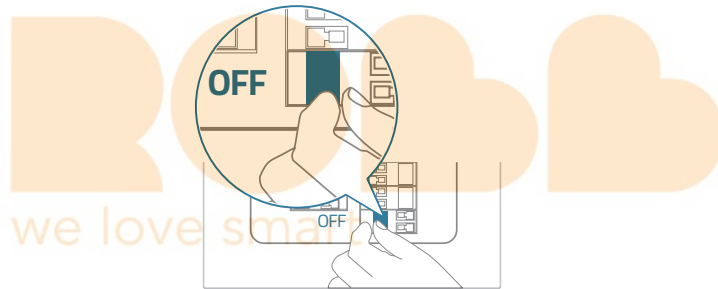

Always be careful when handling wires. If you're not comfortable installing it yourself, have a qualified electrician do it.

3.2 Detach the Existing Doorbell Button

If you already have existing doorbell wiring:

1. Remove the existing doorbell button with a Phillips-head screwdriver (not provided).
2. Pull the two wires out carefully when removing the existing doorbell. Straighten the wire ends if necessary.

What you need: Phillips-Head Screwdriver

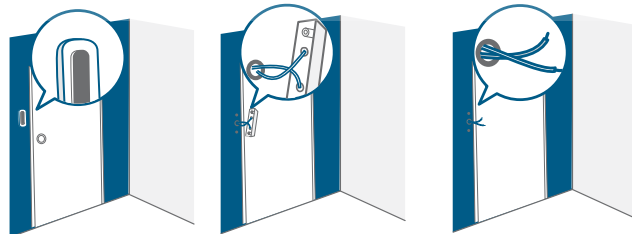
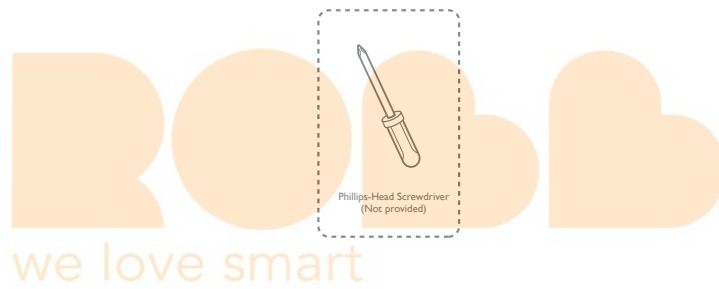

3.3 Find a Mounting Spot

1. When determining the mounting position of the doorbell, consider these factors:

- ① Check if you can reuse the existing holes and anchors on the wall or door frame.
- ② If you are drilling the mounting holes for the first time, the recommended mounting height is 48" / 1.2 m from the ground.
- ③ To adjust the angle, use the 15° mounting wedge as a supplementary mounting bracket.

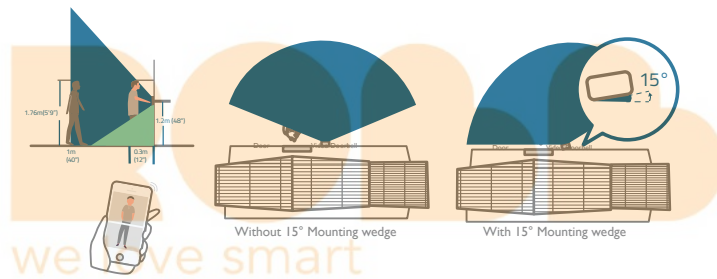

2. Place the screw hole positioning card against the wall to mark the position.

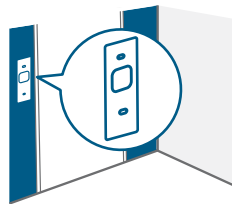

3.4 Mount the Bracket

If you're mounting the doorbell on a wooden surface, you don't need to pre-drill pilot holes. Use the provided screws to secure the mounting bracket on the wall. The screw hole positioning card indicates the position of the screw holes.

What you need: Power Drill, Mounting Bracket, 15° Mounting Wedge (Optional), Screw Packs

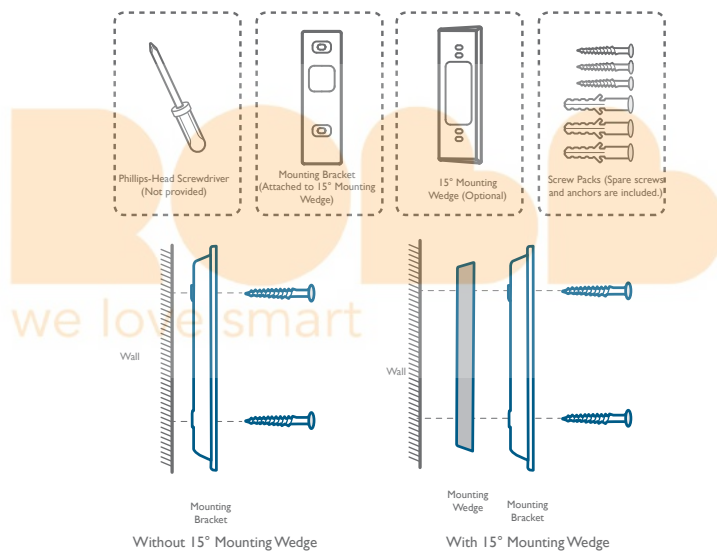

If you're mounting the doorbell on a surface made out of hard materials, like brick, concrete, stucco:

- ① Drill 2 holes through the screw hole positioning card with 15/64"(6mm) drill bit.
- ② Insert the provided anchors, and then use the provided long screws to secure the mounting bracket on the wall.

What you need: Power Drill, 15/64"(6mm) Drill Bit, Mounting Bracket, 15° Mounting Wedge (Optional), Screw Packs

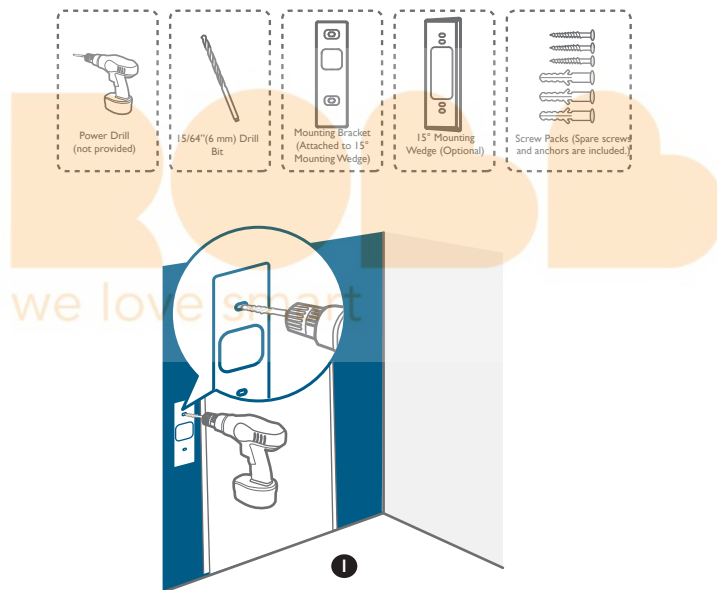

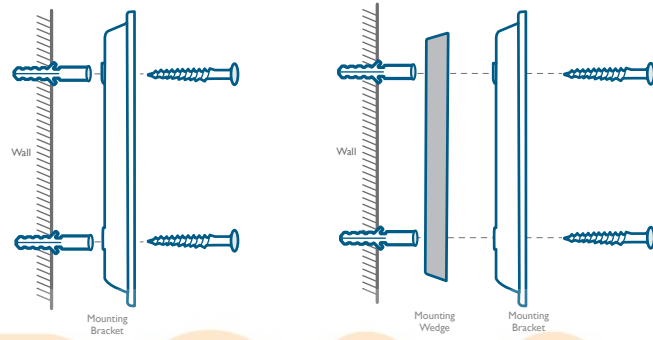

Without 15° Mounting Wedge

2

With 15° Mounting Wedge

2

we love smart

3.5 Connect the Doorbell Wires to the Doorbell

Connect the wires to the terminals at the back of the doorbell, then tighten the terminal screws. Wire can connect to any terminal.

What you need: Wires and Wire Nuts (Optional), Video Doorbell, Phillips-head Screwdriver

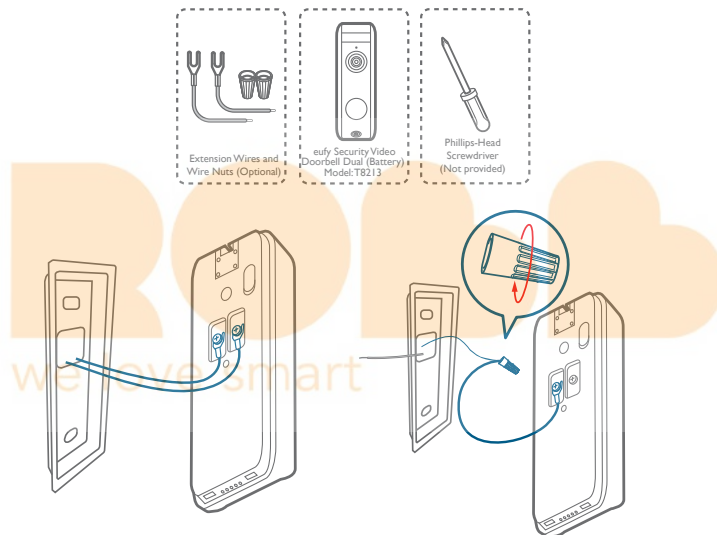

Note:

- To prevent short-circuiting, make sure the wires are not touching each other after connecting them to the terminals.
- If the wires are too short, use the extension wires and wire nuts provided to make them longer. Use electrical wiring tape instead if there is no more space on the wall for wire nuts.

3.6 Mount the Doorbell on the Bracket

Align the doorbell on the bottom, and then move it into place on top. Press the doorbell down until it clicks.

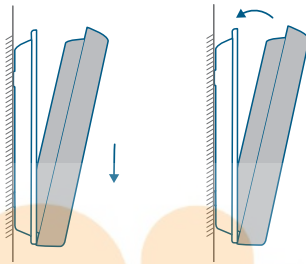

3.7 Restore Power

Switch the master circuit breaker back to ON.

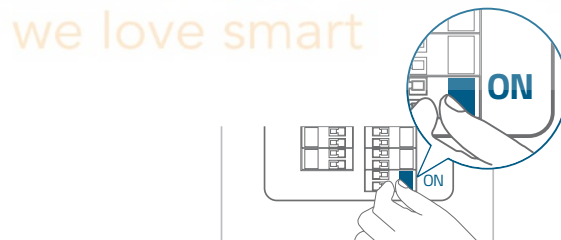

You're all set!

If you want to detach the doorbell or recharge it, please refer to the corresponding sections.

13 / NOTICE

 This product complies with the radio interference requirements of the European Community

Declaration of Conformity

Hereby, Anker Innovations Limited declares that this device is in compliance with the essential requirements and other relevant provisions of Directive 2014/53/EU. For the declaration of conformity, visit the Web site: <https://uk.eufylife.com/>.

The adapter shall be installed near the equipment and shall be easily accessible. Do not use the Device in the environment at too high or too low temperature, never expose the Device under strong sunshine or too wet environment. The suitable temperature for the product and accessories is -20°C to 45°C.

When charging, please place the device in an environment that has a normal room temperature and good ventilation.

It is recommended to charge the device in an environment with a temperature that ranges from 5°C~25°C.

Please ensure to use only the adapter offered by the manufacturer. Using unauthorized charger may cause danger and violate the guarantee article.

This adapter is for indoor use only. The adapter type is KA2401A-1202000DE/, output voltage/current is 12Vdc/2A. The plug considered as disconnect device of adapter.

CAUTION RISK OF EXPLOSION IF BATTERY IS REPLACED BY AN INCORRECT TYPE. DISPOSE OF USED BATTERIES ACCORDING TO THE INSTRUCTIONS

RF exposure information: The Maximum Permissible Exposure (MPE) level has been calculated based on a distance of d=20 cm between the device and the human body. To maintain compliance with RF exposure requirement, use

product that maintain a 20cm distance between the device and human body.

The Device T8213 Wifi Operating Frequency Range:2412~2472 MHz(2.4G);
Range:23-24 GHz(24GHz);

Wifi Max Output Power:19 dBm(ERIP for 2.4G); Max Output Power:15dbm(EIRP
for 24Ghz)

The Device T8010X Wifi Operating Frequency Range:2412~2472 MHz(2.4G);
Range:866-866.8 MHz(Sub-1G);

Wifi Max Output Power:19 dBm(ERIP for 2.4G); Max Output
Power:5.492dbm(EIRP for Sub-1G)

Anker Innovations Deutschland GmbH | Georg-Muche-Strasse 3, 80807 Munich,
Germany



This product is designed and manufactured with high quality materials
and components, which can be recycled and reused.



This symbol means the product must not be discarded as household
waste, and should be delivered to an appropriate collection facility for
recycling. Proper disposal and recycling helps protect natural resources,
human health and the environment. For more information on disposal
and recycling of this product, contact your local municipality, disposal
service, or the shop where you bought this product.

we love smart



This product complies with the radio interference requirements of the
United Kingdom

Declaration of Conformity

Hereby, Anker Innovations Limited declares that this product is in compliance
with Radio Equipment Regulations 2017. The full text of the UK declaration of
conformity is available at the following internet address: <https://uk.eufylife.com>

LIEFERUMFANG ENTHALTEN

Für die Installation der Video-Türklingel

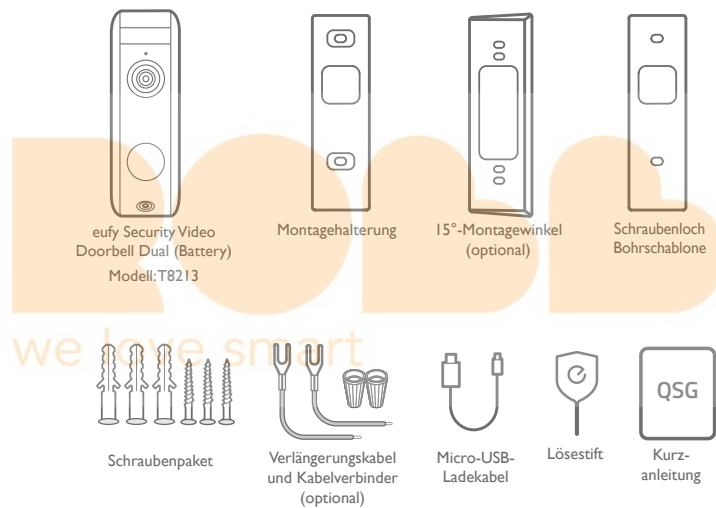

Für die HomeBase 2-Installation



HomeBase 2
Modell: T8010X

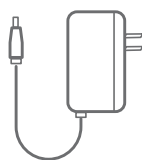

Netzteil für
HomeBase 2

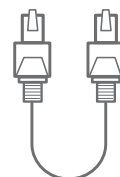

Ethernetkabel für
HomeBase 2

Hinweis: Die Ausführung des Netzsteckers hängt von der jeweiligen Region ab.

we love smart

2 / PRODUKT- ÜBERSICHT

Video-Türklingel

Frontansicht:



1. Bewegungssensor
2. Mikrofon
3. Primäres Kameraobjektiv
4. Umgebungslichtsensor
5. LED-Klingel/Klingeltaste
6. Sekundäres Kameraobjektiv
7. Lautsprecher

Rückseite:

we love smart

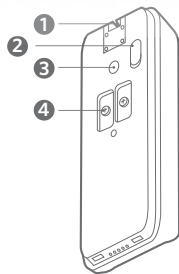

1. Lösemechanismus
2. Mikro-USB-Ladeanschluss
3. SYNC/RESET-Taste
4. Stromklemmen für vorhandene Türklingelkabel (optional)

Betrieb	Anleitung
Türklingel einschalten	SYNC-Taste drücken.
Türklingel zur HomeBase hinzufügen	Halten Sie die SYNC-Taste gedrückt, bis Sie ein Biep-Geräusch hören.
Abschalten der Türklingel	Drücken Sie die SYNC-Taste innerhalb von 3 Sekunden 5 Mal hintereinander
Zurücksetzen der Türklingel	Die SYNC-Taste 10 Sekunden lang gedrückt halten

HomeBase 2

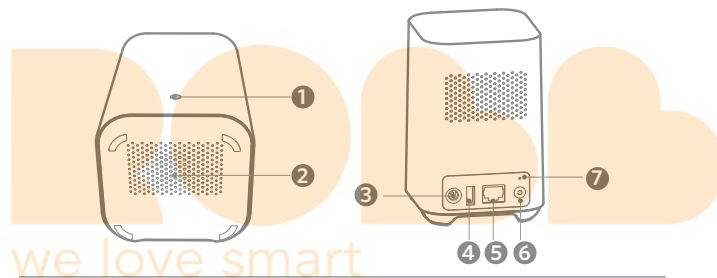

- | | |
|-------------------|-------------------------|
| 1. Status-LED | 5. Ethernet-Anschluss |
| 2. Lautsprecher | 6. SYNC/ALARM OFF-Taste |
| 3. Stromanschluss | 7. Reset-Taste |
| 4. USB-Anschluss | |

3 / FUNKTIONSWEISE DES SYSTEMS

Funktionsweise des Systems

Das Video-Türklingelsystem besteht aus 2 Teilen. Eines davon ist die Video-Türklingel an Ihrer Tür. Das andere ist die HomeBase in Ihrer Wohnung.

Die Video-Türklingel erkennt Bewegungen vor Ihrer Haustür und ermöglicht es Ihnen, Gäste an der Tür jederzeit und überall zu empfangen. Die HomeBase speichert Videoaufnahmen in ihrem integrierten Speicher. Sobald jemand an der Tür klingelt, werden die im Haus anwesenden Personen benachrichtigt.

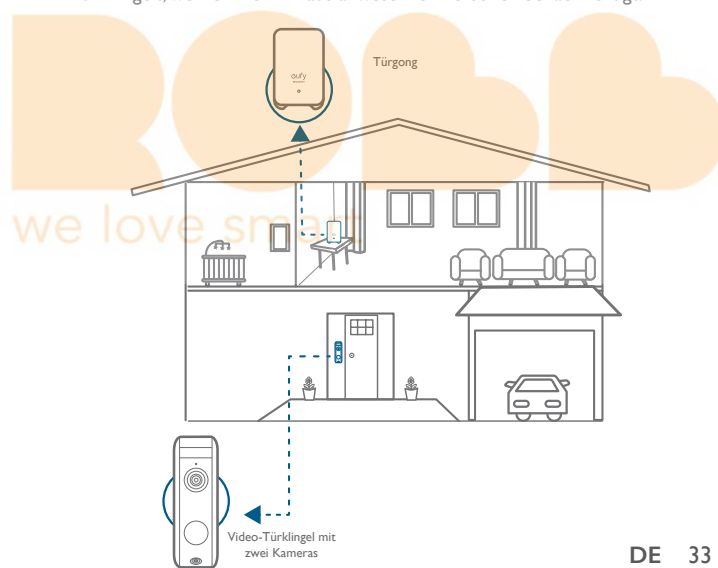

4 / SCHRITT 1 ANSCHLIESSEN DER HOMEBASE

HomeBase 2 mit dem Internet verbinden

1. Schalten Sie die HomeBase 2 ein und schließen Sie sie über das im Lieferumfang enthaltene Ethernet-Kabel an Ihren Heimrouter an.

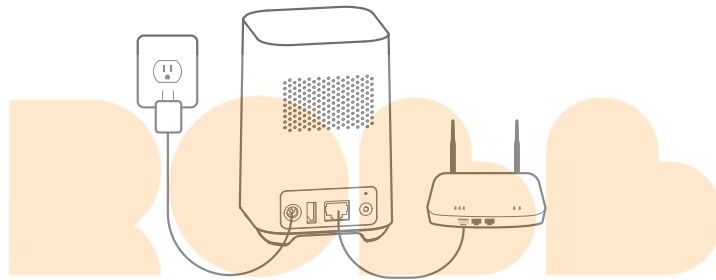

2. Die LED-Anzeige leuchtet blau, wenn die HomeBase 2 bereit für die Einrichtung ist (dies kann bis zu 1 Minute dauern).

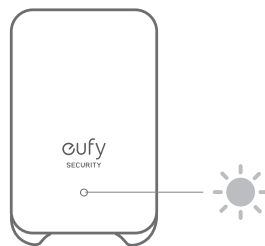

5 / SCHRITT 2

Einrichten des Systems

App herunterladen und System einrichten

Laden Sie die eufy Security-App aus dem App Store (iOS-Geräte) oder von Google Play (Android-Geräte) herunter.



Registrieren Sie sich für ein eufy Security-Konto, und folgen Sie den Anweisungen auf dem Bildschirm, um die Einrichtung abzuschließen.

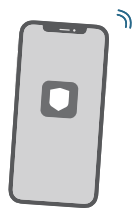

6 / SCHRITT 3 FESTLEGEN DER STROMVERSORGUNG

Option I – Batteriebetrieb

1. Wenn an Ihrer Haustür keine Leitungen für die Türklingel vorhanden sind, verwenden Sie die integrierte Batterie. Sie können die Position der Türklingel frei auswählen, und die Montage ist schnell und einfach.
2. Wenn der Batteriestand der Türklingel niedrig ist, müssen Sie sie abnehmen und laden.
3. Wenn Sie nach dieser Möglichkeit vorgehen, gehen Sie bitte zu SCHRITT 4 – EINEN BEFESTIGUNGSORT FINDEN.

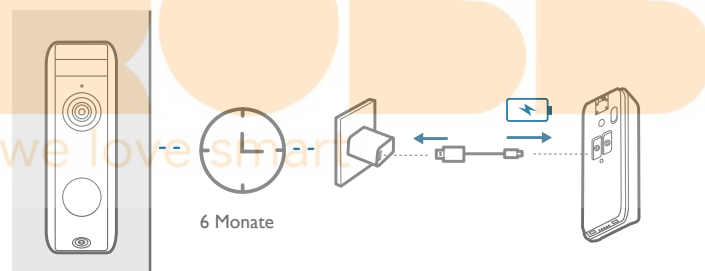

Hinweis: Die Verwendungszeit des Akkus hängt von der Verwendung ab. In den meisten Fällen kann eine Türklingel bis zu 10 Ereignisse pro Tag speichern, wenn jede Aufnahme im Durchschnitt 20 Sekunden umfasst. Unter diesen Umständen kann die Batterie bis zu 6 Monate halten.

Option 2 – Kabelbetriebene Türklingel

1. Wenn Sie an Ihrer Haustür über eine funktionstüchtige Türklingelverkabelung verfügen, wird die Türklingel über diese Kabel kontinuierlich mit Strom versorgt. Sie müssen sie nach der Installation daher nicht mehr abnehmen und aufladen.
2. Da die Türklingel mit den Kabeln verbunden ist, kann der Befestigungspunkt nicht beliebig gewählt werden.
3. Wenn Sie sich für diese Option entscheiden, gehen Sie bitte zu ANHANG 3 STROMVERSORGUNG DER TÜRKLINGEL ÜBER VORHANDENE TÜRKLINGELKABEL.

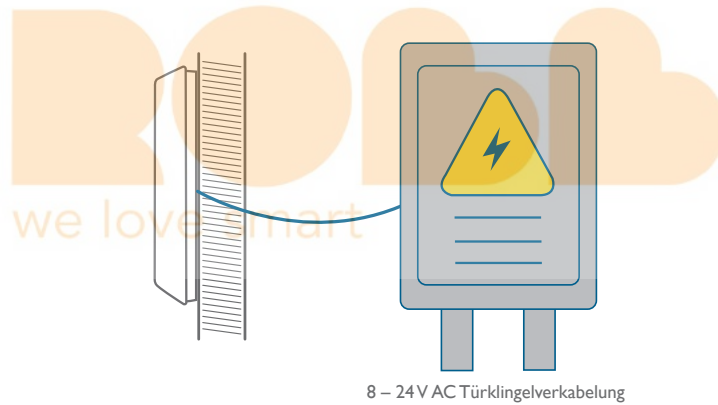

7 / SCHRITT 4

BESTIMMEN EINER MONTAGEPOSITION

Montagepunkt bestimmen

Bringen Sie die Video-Türklingel zu Ihrer Haustür, und überprüfen Sie dabei die Live-Ansicht in der App. Finden Sie eine Position, in der Sie das gewünschte Sichtfeld überblicken können.

Berücksichtigen Sie dabei folgende Faktoren:

1. Überprüfen Sie, ob Sie die bestehenden Löcher und Dübel an der Haustürwand erneut verwenden können.
2. Wenn Sie die Türklingel nahe einer Seitenwand anbringen möchten, achten Sie bitte darauf, dass die Wand nicht im Blickfeld der Kamera liegt. Andernfalls wird IR-Licht reflektiert und die Nachtsicht wird verschwommen.
3. Wenn Sie die Befestigungslöcher das erste Mal in die Wand bohren, wird eine Höhe von 1,2 m (48 Zoll) über den Boden empfohlen.
4. Zum Einstellen des Winkels verwenden Sie den 15°-Montagekeil als zusätzliche Montagehalterung.

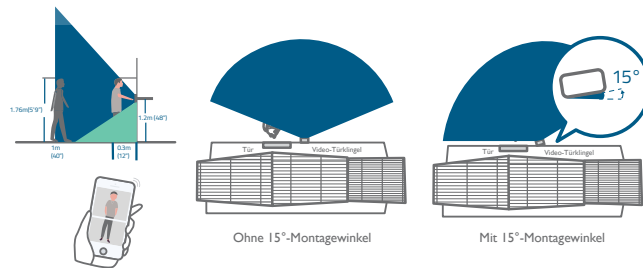

Legen Sie die Bohrschablone mit den Löchern für die Schrauben gegen die Wand, und markieren Sie die Position.

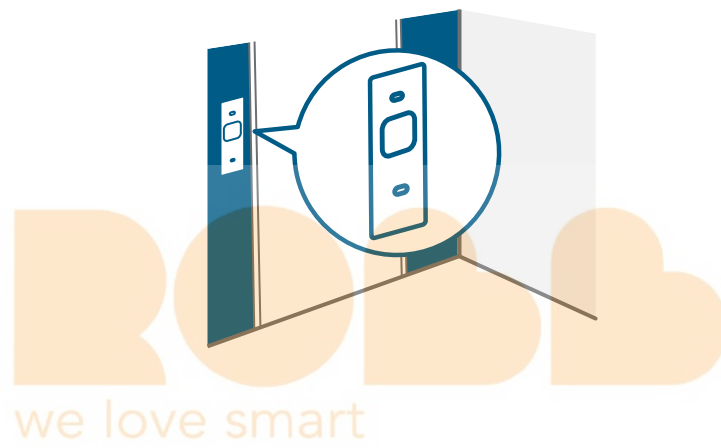

8 / SCHRITT 5

MONTAGE DER HALTERUNG

Türklingel auf einer Holzoberfläche montieren

Wenn Sie die Türklingel an einer Oberfläche aus Holz anbringen, muss nicht vorgebohrt werden. Befestigen Sie die Montagehalterung mit den mitgelieferten Schrauben an der Wand. Die Bohrschablone zeigt die Position der Löcher für die Schrauben.

Werkzeug und Bauteile: Kreuzschlitzschraubendreher, Montagehalterung, 15°-Montagekeil (optional), Schraubenpakete

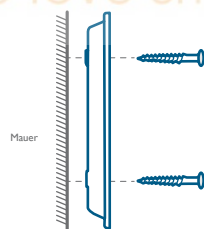
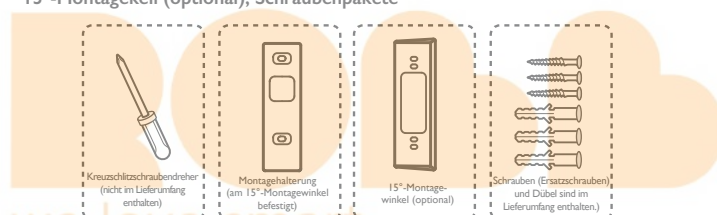

Ohne 15°-Montagekeil

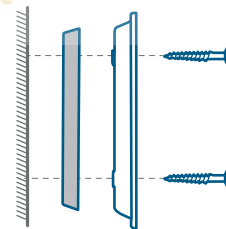

Mit 15°-Montagekeil

Anbringen der Türklingel an harten Oberflächen

1. Wenn Sie die Türklingel auf einer Oberfläche aus harten Materialien wie Ziegelsteine, Beton, oder Stuck montieren, bohren Sie mit einem 6-mm-Bohrer 2 Löcher durch die Bohrschablone.
2. Setzen Sie die mitgelieferten Dübel ein, und verwenden Sie dann die mitgelieferten langen Schrauben, um die Montagehalterung an der Wand zu befestigen.

Werkzeug und Bauteile: Bohrmaschine, 6-mm-Bohrer, Montagehalterung, 15°-Montagekeil (optional), Schraubenpakete

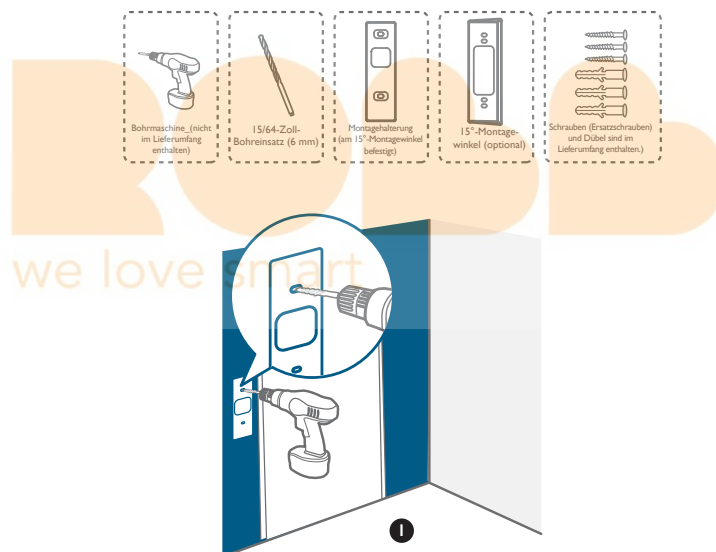

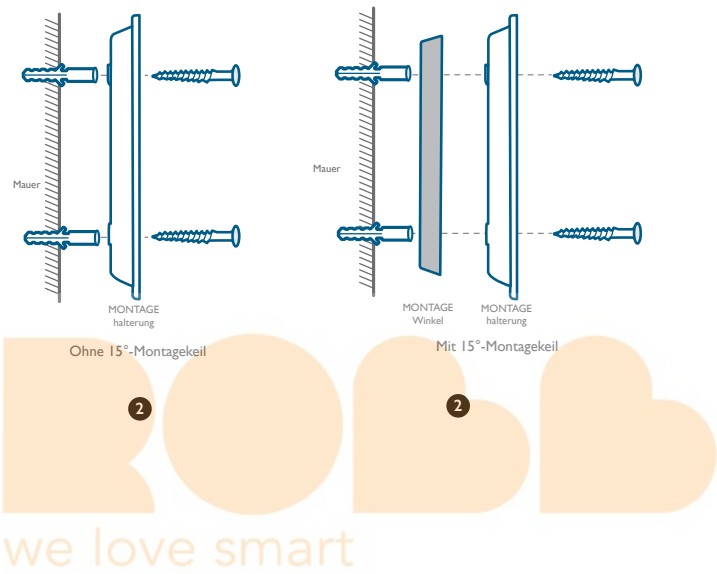

9 / SCHRITT 6 MONTAGE DER TÜRKLINGEL

Türklingel montieren

Richten Sie die Türklingel zunächst unten aus, und klappen Sie sie nach oben. Drücken Sie die Türklingel nach unten, bis sie ein Klicken wahrnehmen.

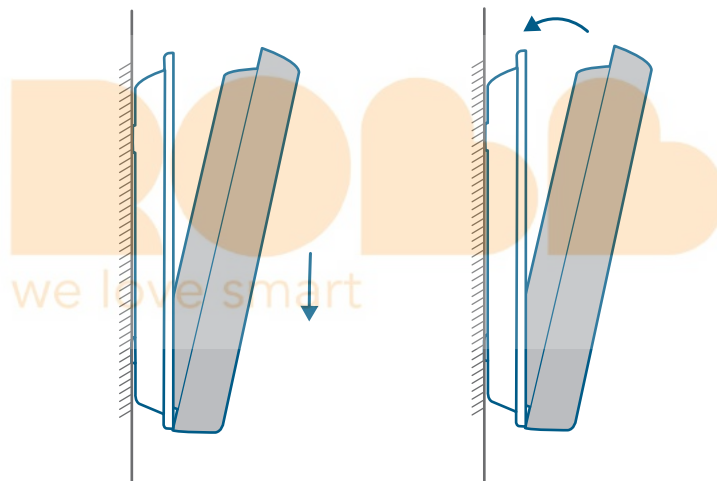

Das war's!

Wenn Sie die Türklingel abnehmen oder aufladen möchten, finden Sie in den folgenden Abschnitten nähere Angaben.

10 / ANHANG I

ABNEHMEN DER TÜRKLINGEL

Türklingel abnehmen

1. Verwenden Sie zum Abnehmen der Türklingel von der Montagehalterung den mitgelieferten Lösestift.
2. Drücken Sie in mit dem Stiftwerkzeug in das dafür vorgesehene Loch oben auf der Türklingel, und heben Sie dann das Oberteil an, um es abzunehmen.

Werkzeug und Bauteile: Stift-Werkzeug zum Abnehmen der Türklingel

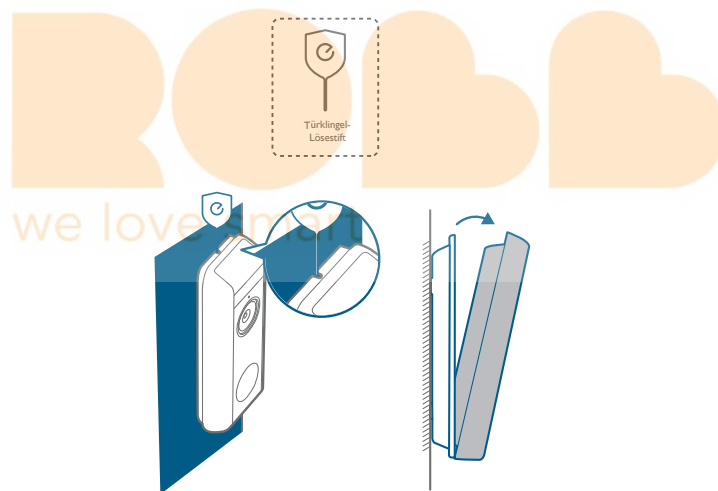

ANHANG 2

AUFLADEN DER TÜRKLINGEL

Türklingel aufladen

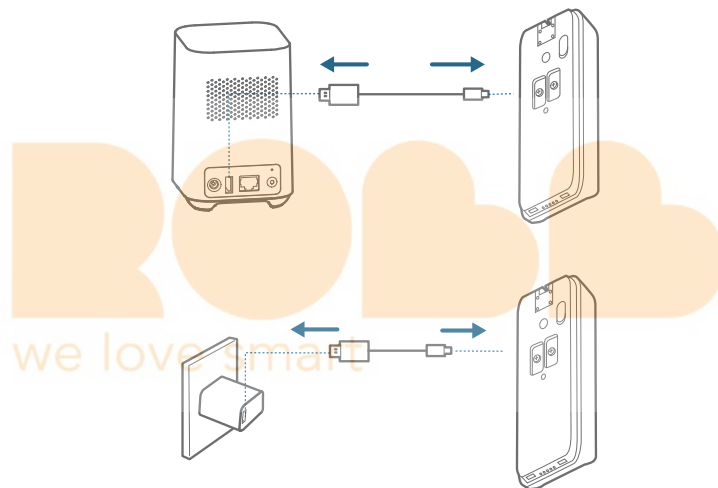

LED-Anzeige	Wird aufgeladen: Blinkt grün
	Vollständig aufgeladen: Grün
Ladedauer	In 6 Stunden von 0 % auf 100 %

12 / ANHANG 3

STROMVERSORGUNG DER TÜRKLINGEL ÜBER VORHANDENE
TÜRKLINGELKABEL

3.1 Funktion der Türklingelkabel überprüfen

1. Betätigen Sie die vorhandene Türklingel, um zu überprüfen, ob sie funktioniert. Wenn die Türklingel keinen Ton erzeugt, sind möglicherweise die Kabel defekt. Betreiben Sie die Türklingel mit dem Strom der integrierten Batterie, oder lassen Sie die Kabel von einem Elektriker reparieren.
2. Schalten Sie die Sicherung aus. Schalten Sie das Licht in Ihrer Wohnung ein und aus, um sicherzustellen, dass der Strom im Haus ordnungsgemäß abgeschaltet ist.

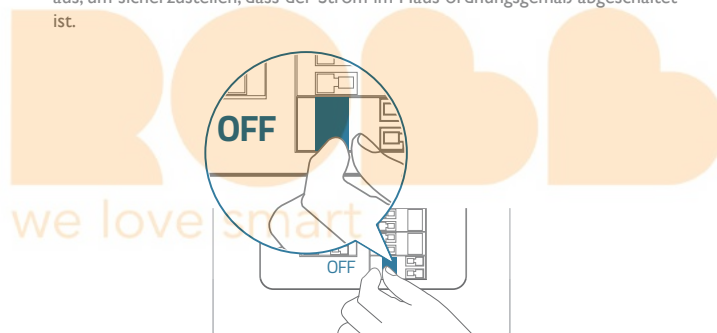

Seien Sie bei der Handhabung von Kabeln immer vorsichtig. Wenn Sie sich bei der Installation nicht sicher fühlen, lassen Sie sie von einem qualifizierten Elektriker vornehmen.

3.2 Abnehmen der bestehenden Türklingel

Wenn Sie bereits über eine Türklingelverkabelung verfügen:

1. Bauen Sie die vorhandene Klingeltaste mit einem Kreuzschlitzschraubendreher (nicht im Lieferumfang enthalten) aus.
2. Ziehen Sie die beiden Drähte vorsichtig heraus, wenn Sie die bestehende Türklingel entfernen. Richten Sie die Drahtenden ggf. gerade aus.

Werkzeug und Bauteile: Kreuzschlitzschraubendreher

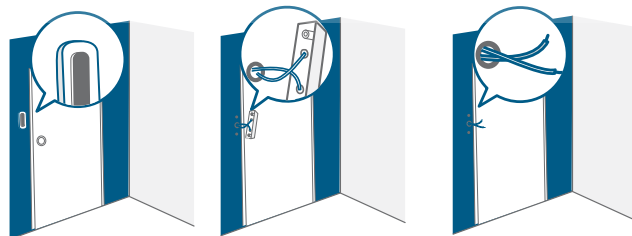
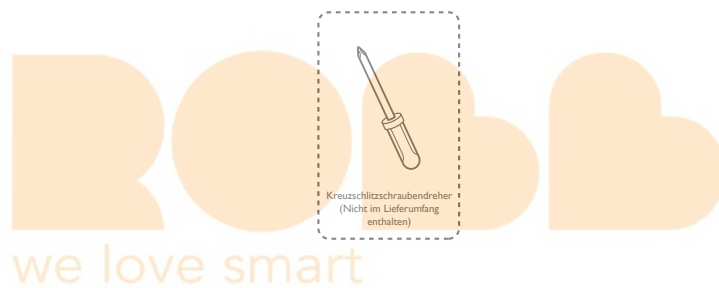

3.3 Einen Befestigungsort suchen

1. Berücksichtigen Sie beim Bestimmen der Montageposition für die Türklingel folgende Faktoren:

- ① Überprüfen Sie, ob Sie die bestehenden Löcher und Dübel an der Haustürwand erneut verwenden können.
- ② Wenn Sie die Befestigungslöcher das erste Mal in die Wand bohren, wird eine Höhe von 1,2 m (48 Zoll) über den Boden empfohlen.
- ③ Zum Einstellen des Winkels verwenden Sie den 15°-Montagekeil als zusätzliche Montagehalterung.

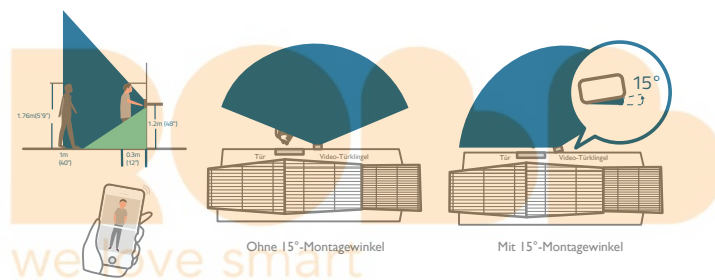

2. Legen Sie die Bohrschablone mit den Löchern für die Schrauben gegen die Wand, und markieren Sie die Position.



3.4 Anbringen der Halterung

Wenn Sie die Türklingel an einer Oberfläche aus Holz anbringen, muss nicht vorgebohrt werden. Befestigen Sie die Montagehalterung mit den mitgelieferten Schrauben an der Wand. Die Bohrschablone zeigt die Position der Schraubenlöcher an.

Werkzeug und Bauteile: Bohrmaschine, Schraubendreher, Montagehalterung, 15°-Montagekeil (optional), Schraubenpakete

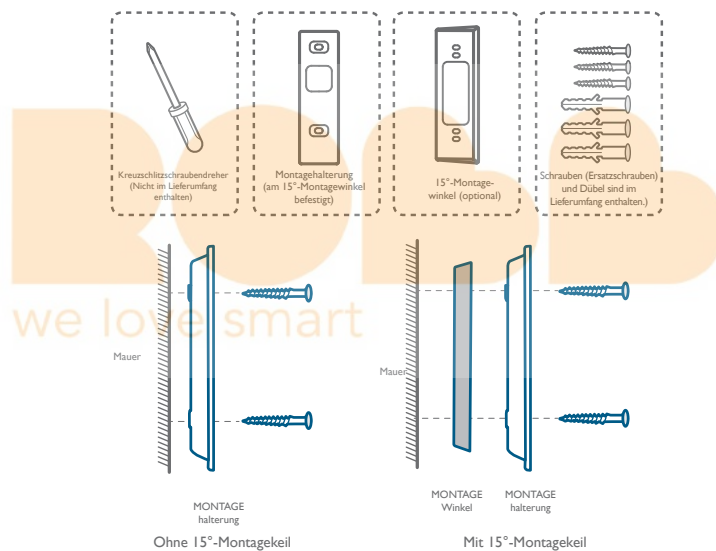

Wenn Sie die Türklingel an einer harten Oberfläche (z. B. Ziegelsteine, Beton, Stuck) anbringen:

- ① Bohren Sie mit einem 6-mm-Bohrer 2 Löcher durch die Bohrschablone.
- ② Setzen Sie die mitgelieferten Dübel ein, und verwenden Sie dann die mitgelieferten langen Schrauben, um die Montagehalterung an der Wand zu befestigen.

Werkzeug und Bauteile: Bohrmaschine, 6-mm-Bohrer, Montagehalterung, 15°-Montagekeil (optional), Schraubenpakete

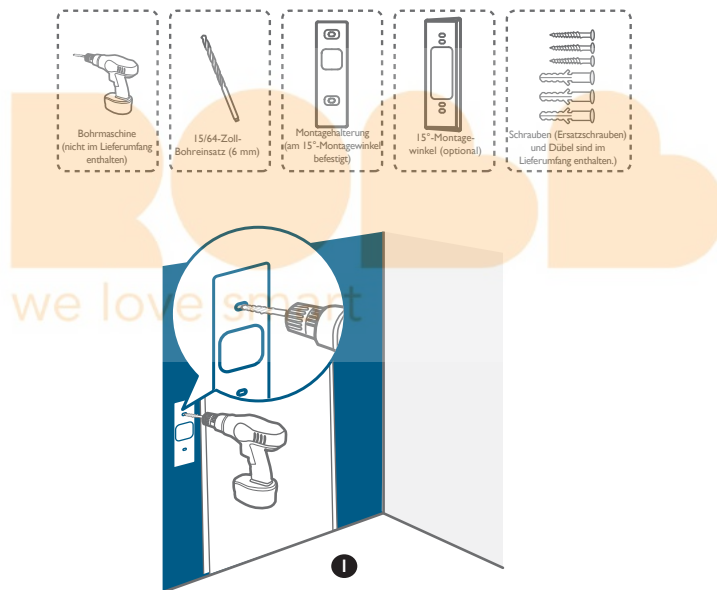

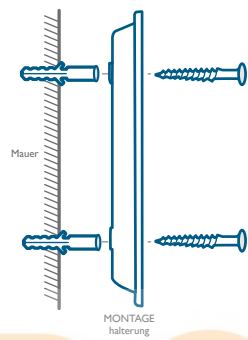

Ohne 15°-Montagekeil

2

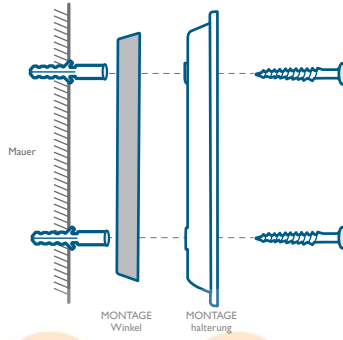

Mit 15°-Montagekeil

2

we love smart

3.5 Anschließen der Türklingelverkabelung an die Türklingel

Verbinden Sie die Leiter mit den Anschlüssen an der Rückseite der Türklingel und ziehen Sie dann die Anschlussschrauben fest. Es spielt hierbei keine Rolle, welchen Leiter Sie an welchem Anschluss anbinden.

Werkzeug und Bauteile: Kabel und Kabelmuttern (optional), Video-Türklingel, Kreuzschlitzschraubendreher

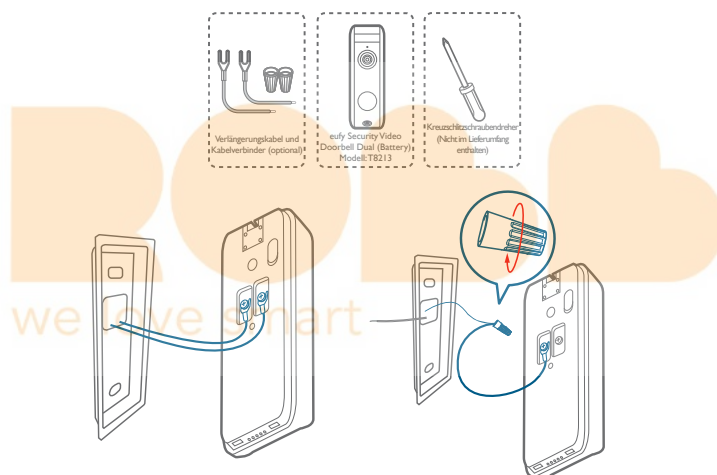

Hinweis:

- Um Kurzschlüsse zu vermeiden, vergewissern Sie sich, dass sich die Drähte nach dem Anschließen an die Klemmen nicht berühren.
- Sollten die Drähte zu kurz sein, verwenden Sie die gelieferten Verlängerungskabel und Kabelverbinder, um sie zu verlängern. Sollte auf der Wand kein Platz für Kabelverbinder sein, verwenden Sie stattdessen Isolierband.

3.6 Türklingel an der Halterung montieren

Richten Sie die Türklingel zunächst unten aus, und klappen Sie sie nach oben. Drücken Sie die Türklingel nach unten, bis sie ein Klicken wahrnehmen.

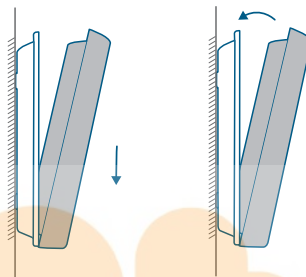

3.7 Wiederherstellen der Stromzufuhr

Schalten Sie die Hauptsicherung wieder auf EIN.

we love smart

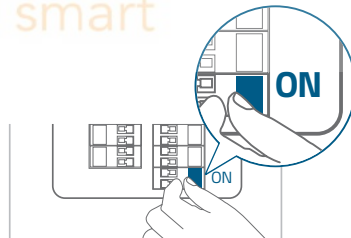

Das war's!

Wenn Sie die Türklingel abnehmen oder aufladen möchten, finden Sie in den entsprechenden Abschnitten nähere Angaben.

13 / HINWEIS

CE Dieses Produkt erfüllt die Anforderungen der Europäischen Gemeinschaft an Funkstörungen.

Konformitätserklärung

Anker Innovations Limited erklärt hiermit, dass dieses Gerät die grundlegenden Anforderungen und anderen relevanten Bestimmungen der Richtlinie 2014/53/EG erfüllt. Die Konformitätserklärung finden Sie auf der Website: <https://uk.eufylife.com/>.

Das Netzteil muss in der Nähe des Geräts installiert werden und leicht zugänglich sein. Verwenden Sie das Gerät nicht in Umgebungen mit zu hoher oder zu niedriger Temperatur; setzen Sie das Gerät niemals starker Sonneneinstrahlung oder einer zu feuchten Umgebung aus. Die geeignete Temperatur für das Produkt und das Zubehör ist -20 °C bis 45 °C.

Stellen Sie das Gerät während des Ladevorgangs in einer Umgebung mit normaler Raumtemperatur und angemessener Belüftung auf.

Es wird empfohlen, das Gerät in einer Umgebung mit einer Temperatur im Bereich von 5 °C~25 °C zu laden.

Verwenden Sie ausschließlich den vom Hersteller angebotenen Adapter. Die Verwendung nicht zugelassener Ladegeräte birgt Risiken und verletzt die Garantiebestimmungen.

Der Adapter darf ausschließlich in Innenbereichen verwendet werden. Der Adaptertyp ist KA2401A-1202000DE, Ausgangsspannung/Strom ist 12VDC/2A. Der Stecker ist die Trennvorrichtung des Adapters.

VORSICHT! BEI AUSTAUSCH DES AKKUS DURCH EINEN UNGEEIGNETEN AKKUTYP BESTEHT EXPLOSIONSGEFAHR. GEBRAUCHTE BATTERIEN ENTSPRECHEND DEN ANWEISUNGEN ENTSORGEN.

Informationen zur HF-Exposition: Die maximal zulässige Exposition (MPE) wurde basierend auf einem Abstand von $d = 20$ cm zwischen dem Gerät und

dem menschlichen Körper berechnet. Um die Anforderungen in Bezug auf die HF-Belastung zu erfüllen, muss zwischen dem Gerät und dem menschlichen Körper ein Abstand von mindestens 20 cm bestehen.

WLAN-Betriebsfrequenzbereich für Gerät T8213:2412 ~ 2472 MHz (2,4 G);
Bereich: 23–24 GHz (24 GHz);

Max. WLAN-Ausgangsleistung: 19 dBm (ERIP für 2,4 G); Maximale
Ausgangsleistung: 15 dBm (EIRP für 24 GHz)

WLAN-Betriebsfrequenzbereich für Gerät T8010X:2412 ~ 2472 MHz (2,4 G);
Bereich: 866–866,8 MHz (Sub-1 G);

Max. WLAN-Ausgangsleistung: 19 dBm (ERIP für 2,4 G); Maximale
Ausgangsleistung: 5,492 dBm (EIRP für Sub-1 G)

Anker Innovations Deutschland GmbH | Georg-Muche-Straße 3, 80807
München, Deutschland



Dieses Produkt ist mit hochwertigen Materialien und Komponenten für
Recycling und Wiederverwertung konzipiert.



Dieses Symbol bedeutet, dass das Produkt nicht im Hausmüll
entsorgt werden darf, sondern einer angemessenen Sammelstelle für
das Recycling zugeführt werden muss. Durch das ordnungsgemäße
Entsorgen und Recyceln tragen Sie zum Schutz natürlicher Ressourcen
und zur Vermeidung von Umwelt- und Gesundheitsschäden bei.
Weitere Informationen zum Entsorgen und Recyceln dieses Produkts
erhalten Sie von Ihrer Gemeindeverwaltung, Ihrem zuständigen
Entsorgungsdienst oder dem Geschäft, in dem Sie dieses Produkt
erworben haben.

QUÉ CONTENIDO

Para la instalación del timbre con vídeo

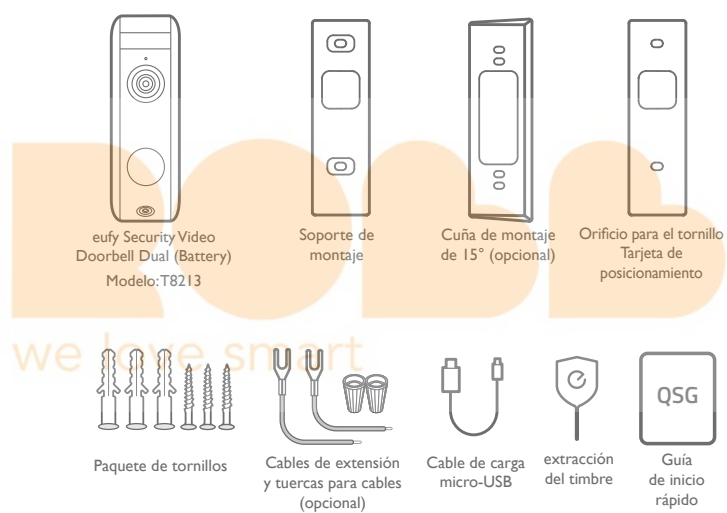

Para la instalación de HomeBase 2



HomeBase 2
Modelo: T8010X

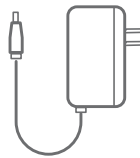

Adaptador de
alimentación para
HomeBase 2

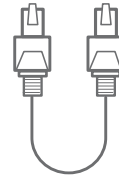

Cable Ethernet para
HomeBase 2

Nota: El enchufe de alimentación puede variar en función de la región.

we love smart

2 / PRODUCTO

DESCRIPCIÓN GENERAL

Timbre con vídeo

Vista frontal:



Vista posterior:

we love smart

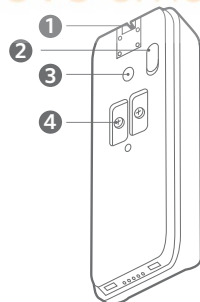

Funcionamiento	Instrucciones
Accionar el timbre	Presione el botón SYNC.
Adición del timbre a HomeBase	Mantenga pulsado el botón Sincronizar hasta que escuche un pitido.
Apagado del timbre	Pulse rápidamente el botón Sincronizar 5 veces en un espacio de 3 segundos.
Restablecimiento del timbre	Mantenga pulsado el botón Sincronizar durante 10 segundos

HomeBase 2

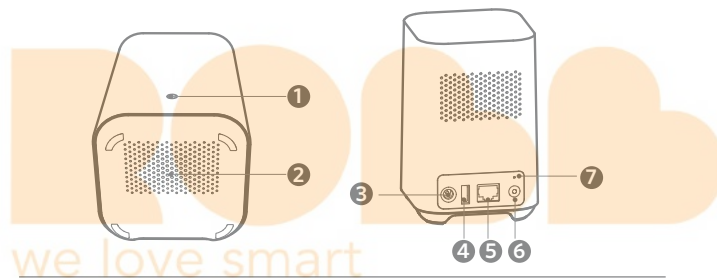

- | | |
|--------------------------|---------------------------------|
| 1.LED de estado | 5.Puerto Ethernet |
| 2.Altavoz | 6.Botón SYNC/ALARMA DESACTIVADA |
| 3.Puerto de alimentación | 7.Botón Restablecer |
| 4.Puerto USB | |

3 / CÓMO FUNCIONA EL SISTEMA

Cómo funciona el sistema

El sistema de timbre con vídeo consta de 2 partes. Una es el timbre con vídeo en su puerta. La otra es el HomeBase de su casa.

El timbre con vídeo detecta cualquier movimiento en la entrada de su hogar y le permite abrir la puerta en cualquier momento y desde cualquier lugar. HomeBase almacena clips de vídeo en su almacenamiento integrado. Cuando alguien toque el timbre, se enviará una notificación a las personas que estén en casa.

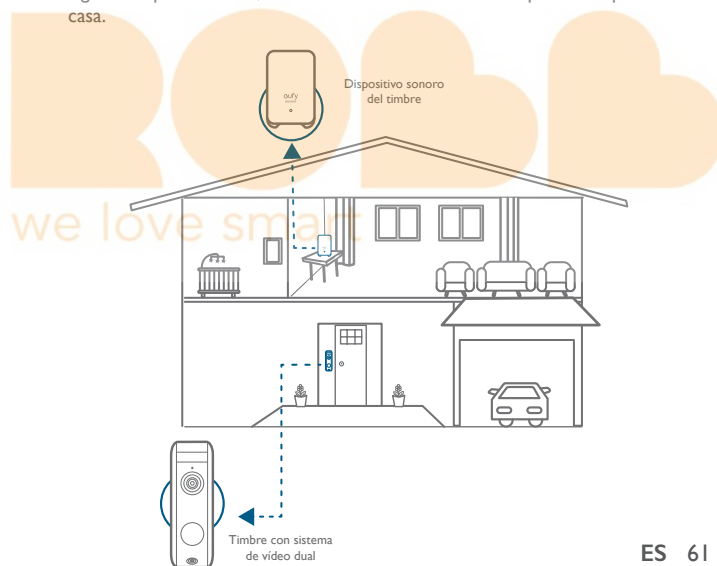

4 / PASO 1 CONEXIÓN DE HOMEBASE

Conectar HomeBase 2 a Internet

1. Encienda el dispositivo HomeBase 2 y utilice el cable Ethernet suministrado para conectarlo al router.



2. Cuando el dispositivo HomeBase 2 está listo para la configuración, el indicador LED se ilumina en color azul (puede tardar hasta 1 minuto).

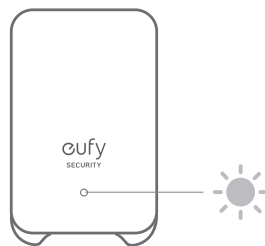

5 / PASO 2

Configuración del sistema

Descargar de la aplicación y configurar el sistema

Descargue la aplicación eufy Security de la App Store (dispositivos iOS) o de Google Play (dispositivos Android).



Regístrese para conseguir una cuenta de eufy Security y siga las instrucciones en pantalla para completar la configuración.

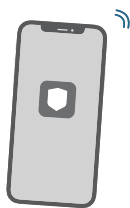

6 / PASO 3 DETERMINAR LA OPCIÓN DE ENERGÍA

Opción I - Alimentación con batería

1. Si no hay cableado tendido para el timbre actual en la puerta de entrada, utilice la batería integrada. Puede determinar la posición del timbre y el montaje es fácil y rápido.
2. Cuando el nivel de batería del timbre sea bajo, deberá extraerlo del montaje y cargarlo.
3. Si decide utilizar esta opción, vaya a la sección PASO 4: IDENTIFICACIÓN DE LA UBICACIÓN DE INSTALACIÓN.

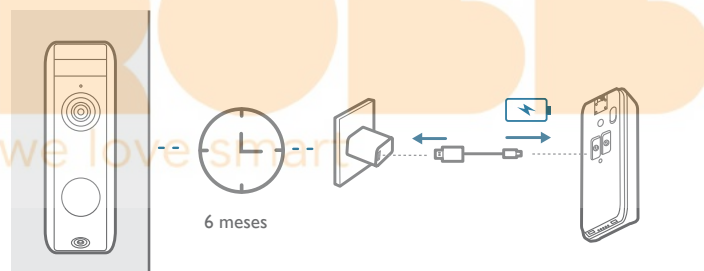

Nota: La duración de la batería varía en función del uso. En los casos más comunes, un timbre puede tener hasta 10 eventos por día y cada grabación dura 20 segundos de media. En esta situación, la duración de la batería del timbre puede llegar a los 6 meses.

Optación del timbre con vídeo por cable

1. Si hay cableado tendido y en buen estado de funcionamiento para el timbre actual en la puerta de entrada, el timbre podrá recibir alimentación continua a través de estos cables. Por lo tanto, no es necesario desconectarlo y cargarlo después de la instalación.
2. Puesto que el timbre estará conectado a los cables, la posición de instalación será limitada.
3. Si elige esta opción, vaya al APÉNDICE 3 ALIMENTACIÓN DEL TIMBRE CON CABLES DEL TIMBRE EXISTENTES.

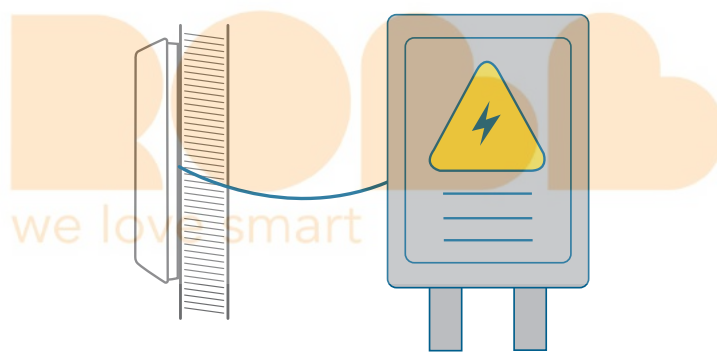

Cableado del timbre de 8-24V CC

7 / PASO 4

IDENTIFICACIÓN DE LA UBICACIÓN DE INSTALACIÓN

Identificación de la ubicación de instalación

Lleve el timbre con vídeo a la puerta de su casa y compruebe la vista en vivo en la aplicación al mismo tiempo. Busque una ubicación donde pueda ver el campo de visión deseado.

Tenga en cuenta los siguientes factores:

1. Compruebe si es posible reutilizar los orificios y tacos existentes instalados en la pared o el marco de la puerta.
2. Si desea instalar el timbre cerca de una pared lateral, asegúrese de que la pared no sea visible en el campo de visión. De lo contrario, la luz IR se reflejará y la visión nocturna se volverá borrosa.
3. Si va a taladrar los orificios de montaje por primera vez, la altura de instalación recomendada es a 1,2 metros del suelo.
4. Para ajustar el ángel, use la cuña de montaje de 15° como soporte de montaje suplementario.

we love smart

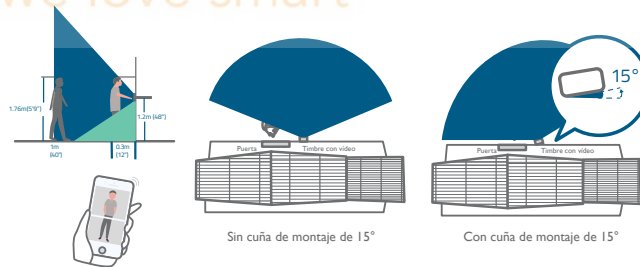

Coloque la tarjeta de posicionamiento del orificio del tornillo contra la pared para marcar la posición.

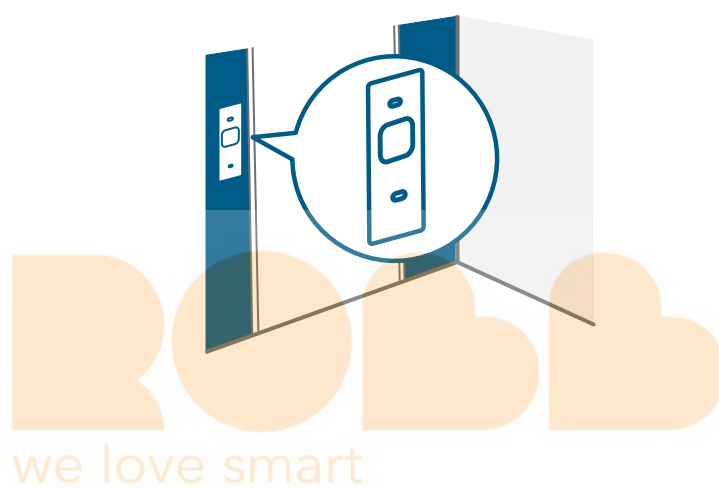

8 / PASO 5 MONTAJE DEL SOPORTE

Instalación del timbre en una superficie de madera

Si va a instalar el timbre en una superficie de madera, no es necesario taladrar orificios. Utilice los tornillos suministrados para asegurar el soporte de montaje en la pared, la tarjeta de posicionamiento de los orificios de los tornillos indica la posición de los orificios de los tornillos.

Necesita: Destornillador, soporte de montaje, cuña de montaje de 15° (opcional), paquetes de tornillos

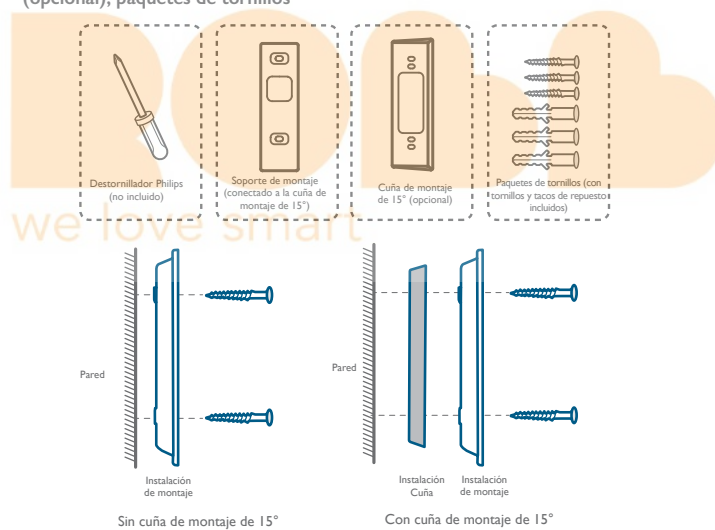

Instalación del timbre en superficies de materiales duros

1. Si va a instalar el timbre en una superficie de materiales duros, como ladrillo, hormigón o estuco, taladre 2 orificios a través de la tarjeta de posicionamiento de sujeción de tornillos con una broca de 15/64" (6 mm).
2. Inserte los tacos suministrados y luego use los tornillos largos para asegurar el soporte de montaje en la pared.

Necesita: Taladro eléctrico, broca de 15/64" (6 mm), soporte de montaje, cuña de montaje de 15° (opcional), paquetes de tornillos

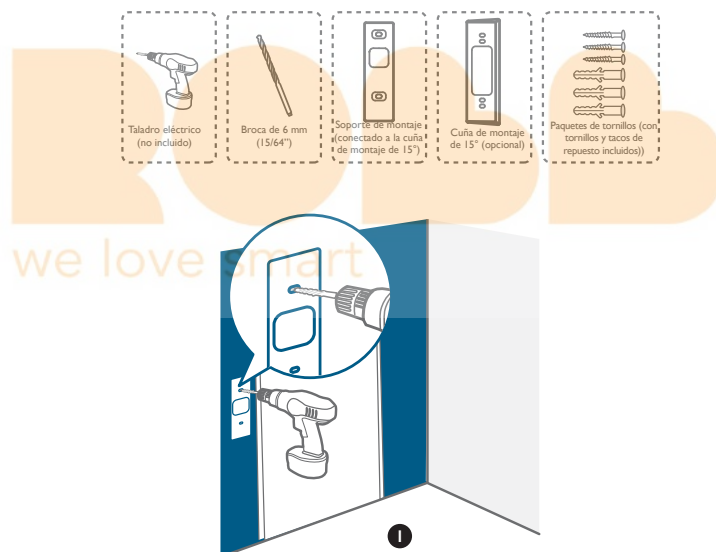

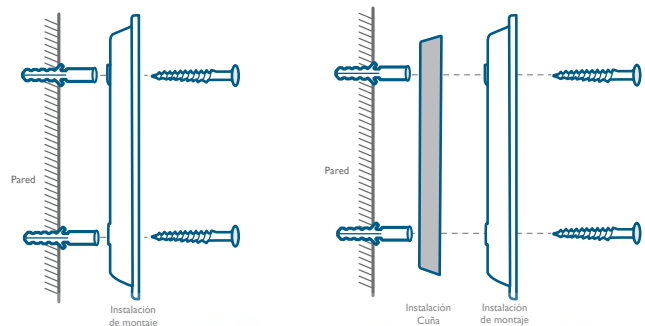

Sin cuña de montaje de 15°

Con cuña de montaje de 15°

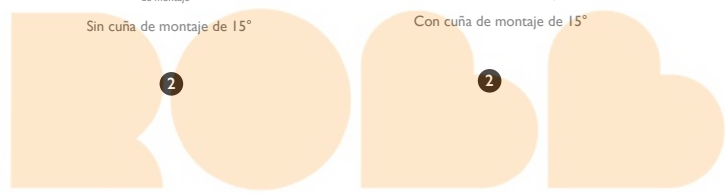

we love smart

9 / PASO 6 INSTALACIÓN DEL TIMBRE

Instalación del timbre

Alinee el timbre en la parte inferior y luego muévalo a su lugar en la parte superior. Presione el timbre hacia abajo hasta que haga clic.

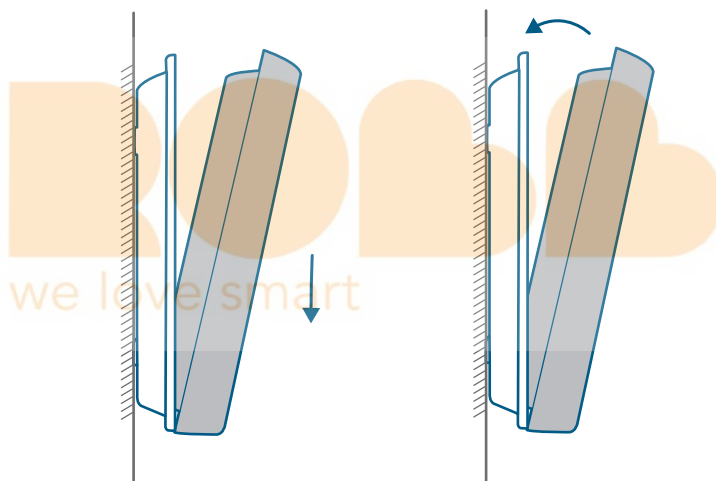

¡Ya está!

Si desea desmontar el timbre para cargar la batería, consulte las secciones siguientes.

10 / APÉNDICE I

DESMONTAJE DEL TIMBRE

Desmontar el timbre

1. Si desea desmontar el timbre del soporte de montaje, utilice la clavija de extracción del timbre suministrada.
2. Presione en el orificio en la parte superior del timbre y luego levante la parte superior para quitarlo.

Necesita: Clavija de extracción del timbre

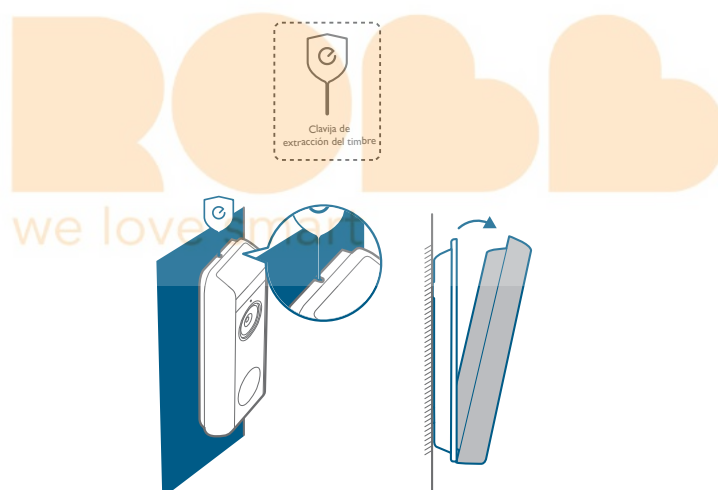

II / APÉNDICE 2

RECARGA DEL TIMBRE

Recarga del timbre

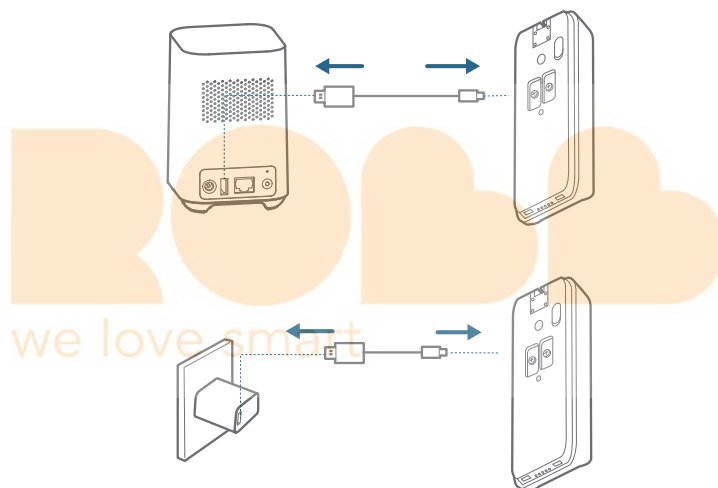

Indicador LED	Cargando: Verde intermitente
	Carga completa: Verde
Tiempo de carga	6 horas de 0 % a 100 %

12 / APÉNDICE 3

ENCENDIDO DEL TIMBRE CON LOS CABLES DEL TIMBRE EXISTENTES

3.1 Comprobación del funcionamiento de los cables del timbre

1. Llame al timbre existente para comprobar si funciona. Si el timbre no suena, es posible que los cables del timbre estén defectuosos. Encienda el timbre con su propia batería o consulte a un electricista para arreglar los cables.
2. Desconecte la alimentación del disyuntor. Pruebe a encender y apagar las luces de su casa para asegurarse de que la electricidad de la vivienda esté desconectada correctamente.

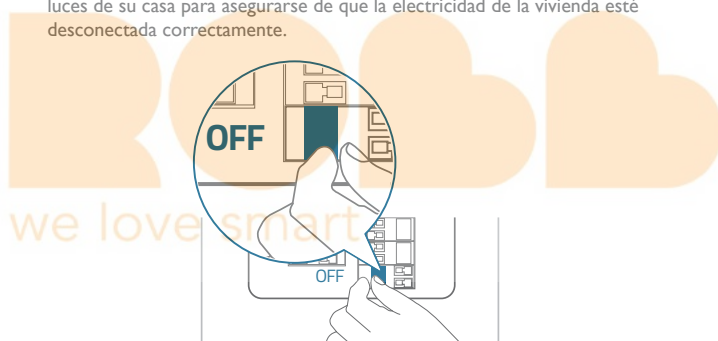

Extreme la precaución siempre que manipule los cables. Si no se siente cómodo al realizar la instalación usted mismo, solicite a un electricista cualificado que lo haga.

3.2 Desmontaje del timbre existente

Si hay cableado de timbre existente:

1. Retire el botón del timbre existente con un destornillador Phillips (no incluido).
2. Al extraer el timbre existente, tire de los dos cables con cuidado. Enderece los extremos del cable si es necesario.

Necesita: Destornillador Philips

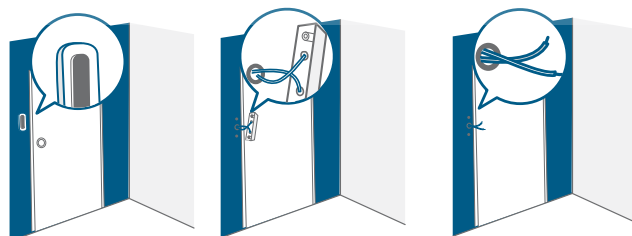
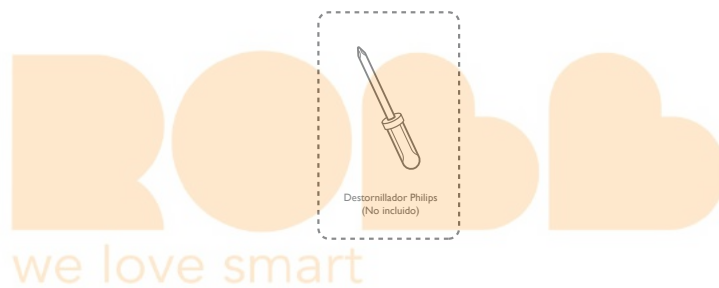

3.3 Identificación de una ubicación de instalación adecuada

1. Al determinar la posición de montaje del timbre, tenga en cuenta estos factores:

- ① Compruebe si es posible reutilizar los orificios y tacos existentes instalados en la pared o el marco de la puerta.
- ② Si va a taladrar los orificios de montaje por primera vez, la altura de instalación recomendada es a 1,2 metros del suelo.
- ③ Para ajustar el ángel, use la cuña de montaje de 15° como soporte de montaje suplementario.

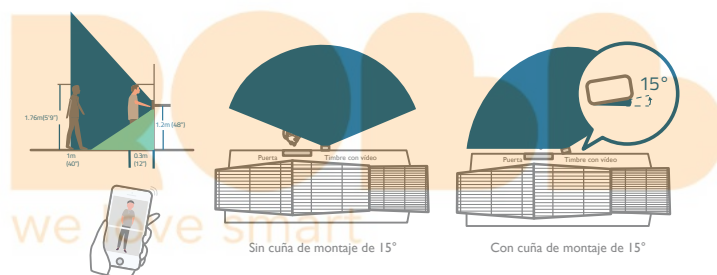

2. Coloque la tarjeta de posicionamiento del orificio del tornillo contra la pared para marcar la posición.

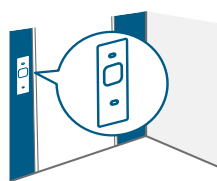

3.4 Instalación del soporte

Si va a instalar el timbre en una superficie de madera, no es necesario taladrar orificios. Utilice los tornillos suministrados para asegurar el soporte de montaje en la pared. La tarjeta de posicionamiento de los orificios de los tornillos indica la posición de los orificios de los tornillos.

Necesita: Taladro eléctrico, soporte de montaje, cuña de montaje de 15° (opcional), paquetes de tornillos

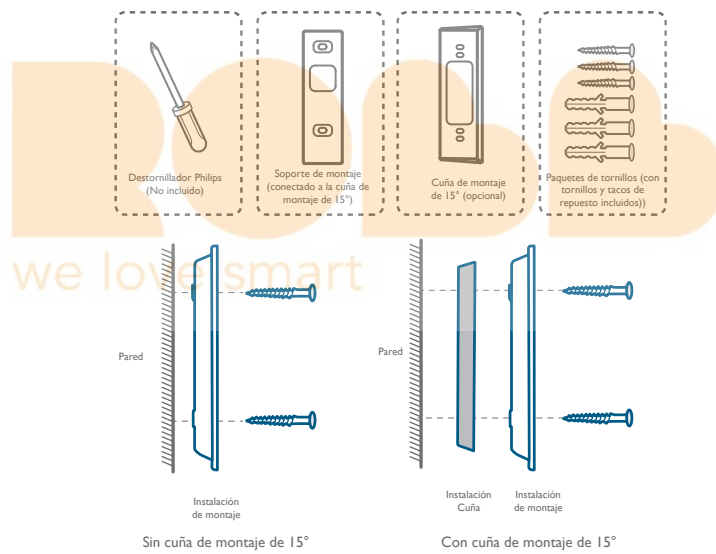

Si va a instalar el timbre en una superficie hecha de materiales duros, como ladrillo, hormigón o estuco:

- ① Taladre 2 orificios a través de la tarjeta de posicionamiento de orificios de los tornillos con una broca de 15/64" (6 mm).
- ② Inserte los tacos suministrados y luego use los tornillos largos para asegurar el soporte de montaje en la pared.

Necesita: Taladro eléctrico, broca de 15/64" (6 mm), soporte de montaje, cuña de montaje de 15° (opcional), paquetes de tornillos

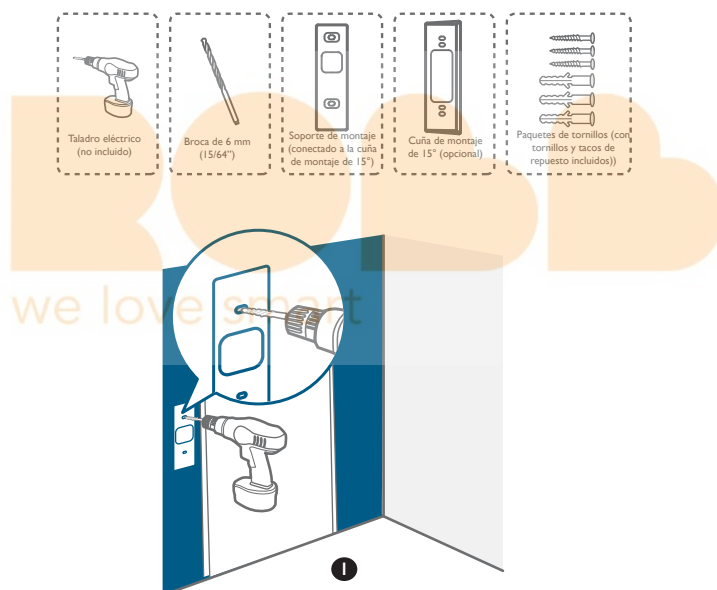

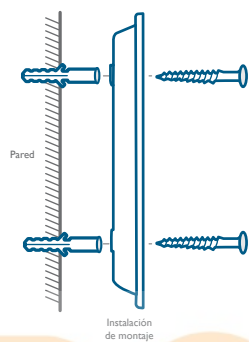

Sin cuña de montaje de 15°

2

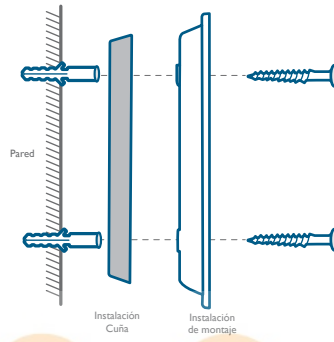

Con cuña de montaje de 15°

2

we love smart

3.5 Conexión del cableado de timbre existente al timbre

Conecte los cables a los terminales de la parte posterior del timbre y, a continuación, apriete los tornillos de los terminales. El cable se puede conectar a cualquier terminal.

Necesita: Cables y tuercas para cables (opcional), timbre con vídeo, destornillador Philips

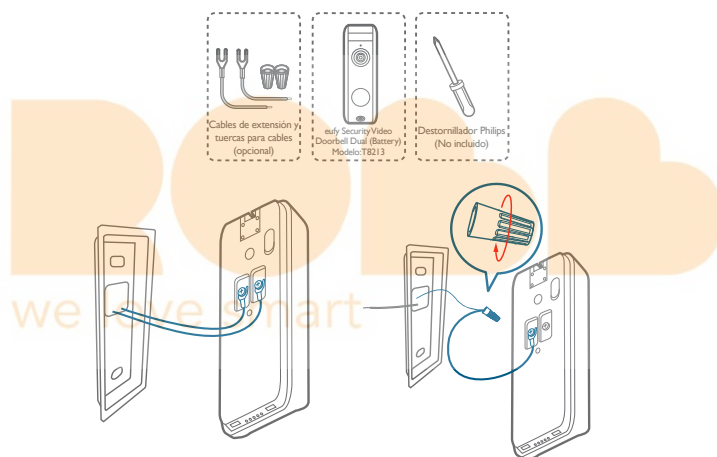

Nota:

- Para evitar cortocircuitos, asegúrese de que los cables no se toquen entre sí después de conectarlos a los terminales.
- Si la longitud de los cables no es suficiente, utilice los cables de extensión y las tuercas para cables suministrados para alargarlos. Si no hay espacio en la pared para instalar las tuercas de cables, utilice cinta de cableado eléctrico.

3.6 Instalación del timbre en el soporte

Alinee el timbre en la parte inferior y luego muévalo a su lugar en la parte superior. Presione el timbre hacia abajo hasta que haga clic.

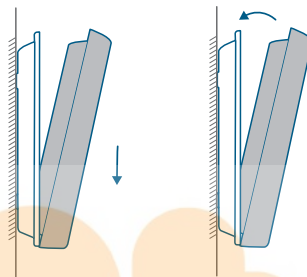

3.7 Restablecimiento de la alimentación

Restablezca la alimentación del disyuntor.

we love smart

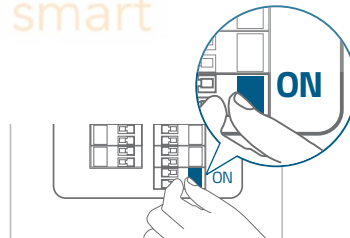

¡Ya está!

Si desea desmontar el timbre para cargar la batería, consulte las secciones correspondientes.

13 / AVISO

 Este producto cumple con los requisitos de radiointerferencias de la Comunidad Europea

Declaración de conformidad

Por la presente, Anker Innovations Limited declara que este dispositivo cumple los requisitos esenciales y otras disposiciones pertinentes de la Directiva 2014/53/UE. Para consultar la declaración de conformidad, visite el sitio web: <https://uk.eufylife.com/>.

El adaptador se debe instalar cerca del equipo y debe ser fácilmente accesible. No utilice el dispositivo en entornos con temperaturas demasiado altas o bajas. Nunca exponga el dispositivo a la luz solar intensa ni a entornos demasiado húmedos. El rango de temperaturas adecuado para el producto y los accesorios es de -20 °C a 45 °C.

Cuando cargue el dispositivo, colóquelo en un entorno con una temperatura ambiente normal y una ventilación adecuada.

Se recomienda cargar el dispositivo en un entorno con un rango de temperaturas de entre 5 °C y 25 °C.

Asegúrese de utilizar únicamente el adaptador suministrado por el fabricante. El uso de un cargador no autorizado puede ser peligroso e invalidar el artículo de garantía.

Este adaptador es solo para uso en interiores. El tipo de adaptador es KA2401A-1202000DE y la tensión/corriente de salida es de 12Vdc/2A. El enchufe se considera un dispositivo de desconexión del adaptador.

PRECAUCIÓN: PUEDE EXISTIR RIESGO DE EXPLOSIÓN SI LA BATERÍA SE SUSTITUYE POR OTRA DE UN TIPO INCORRECTO. DESECHE LAS BATERÍAS USADAS COMO SE INDICA EN LAS INSTRUCCIONES.

Información de exposición a RF: El nivel máximo de exposición permisible (MEP) se ha calculado en función de una distancia de $d = 20$ cm entre el dispositivo y

el cuerpo humano. Para garantizar que se cumple con el requisito de exposición a RF, mantenga una distancia de 20 cm entre el dispositivo y una persona cuando lo utilice.

Rango de frecuencia de funcionamiento Wi-Fi del dispositivo T8213: 2412~2472 MHz (2,4G); Rango: 23-24 GHz (24 GHz);

Potencia de salida máxima de Wi-Fi: 19 dBm (ERIP para 2,4G); Potencia de salida máxima: 15dbm (EIRP para 24Ghz)

Rango de frecuencia de funcionamiento Wi-Fi del dispositivo T8010X: 2412~2472 MHz (2.4G); Rango: 866-866,8 MHz(Sub-1G);

Potencia de salida máxima de Wi-Fi: 19 dBm (ERIP para 2,4G); Potencia de salida máxima: 5,492dbm (EIRP para Sub-1G)

Anker Innovations Deutschland GmbH | Georg-Muche-Strasse 3, 80807 Múnich, Alemania



Este producto se ha diseñado y fabricado con materiales y componentes de primera calidad que pueden reciclarse y reutilizarse.



Este símbolo indica que el producto no debe desecharse como residuo doméstico, sino que debe depositarse en unas instalaciones de recogida adecuadas para su reciclaje. La eliminación y el reciclaje adecuados ayudan a proteger los recursos naturales, la salud de las personas y el medio ambiente. Para obtener más información acerca de la eliminación y el reciclaje de este producto, póngase en contacto con su ayuntamiento, el servicio de retirada de desechos o la tienda donde compró el producto.

we

COMPOSANTS INCLUS

INCLUS

Pour installation de la sonnette vidéo

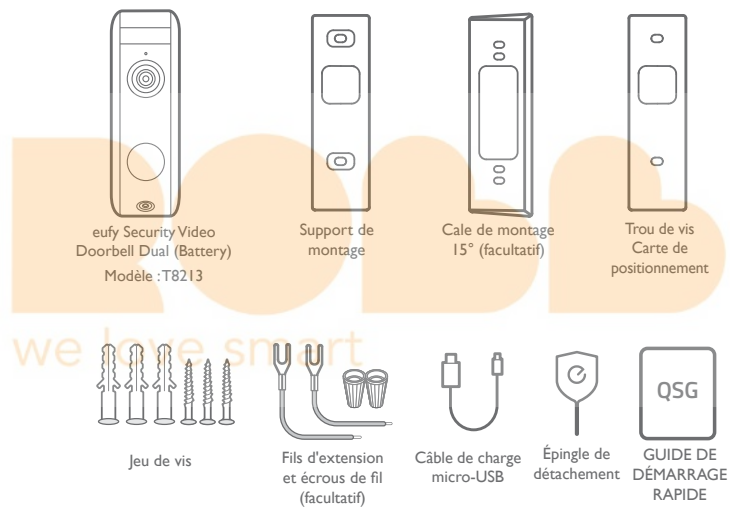

Pour l'installation du HomeBase 2



HomeBase 2
Modèle : T8010X

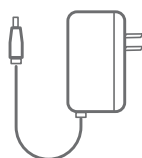

Adaptateur
d'alimentation pour
HomeBase 2

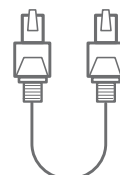

Câble Ethernet pour
HomeBase 2

Remarque : la prise de l'adaptateur d'alimentation peut varier selon les régions.

we love smart

2 / PRODUIT

APERÇU

Sonnette vidéo

Vue de face :



1. Détecteur de mouvement
2. Microphone
3. Objectif principal de la caméra
4. Détecteur de lumière ambiante
5. Anneau LED / Bouton de sonnette
6. Objectif secondaire de la caméra
7. Haut-parleur

Vue arrière :
we love smart

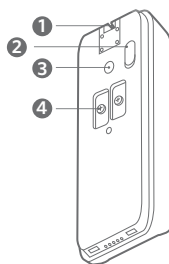

1. Mécanisme de détachement
2. Port de charge micro-USB
3. Bouton SYNC/RESET
4. Bornes d'alimentation pour fils de sonnette existants (en option)

Fonctionnement	Instructions
Mise en marche de la sonnette	Appuyez sur le bouton SYNC.
Ajouter la sonnette à la station HomeBase	Appuyez sur le bouton SYNC et maintenez-le enfoncé jusqu'à ce que vous entendiez un bip.
Mettre la sonnette hors tension	Appuyez rapidement sur le bouton SYNC 5 fois en 3 secondes.
Réinitialiser la sonnette	Appuyez sur le bouton SYNC pendant 10 secondes

HomeBase 2

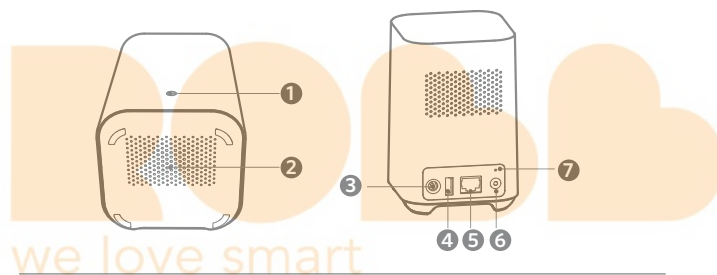

- 1. LED d'état
- 2. Haut-parleur
- 3. Port d'alimentation
- 4. Port USB
- 5. Port Ethernet
- 6. Bouton SYNC/ALARM OFF
- 7. Bouton de réinitialisation

3 / DU SYSTÈME FONCTIONNEMENT

Fonctionnement du système

Le système de sonnette vidéo comprend 2 parties. La première est la sonnette vidéo à votre porte. L'autre est le module HomeBase dans votre maison.

La sonnette vidéo détecte les mouvements sur votre porche et vous permet de répondre à la porte à tout moment et depuis n'importe où. Le module HomeBase stocke les clips vidéo sur son système de stockage intégré. Lorsque quelqu'un sonne à la porte, les personnes présentes dans la maison sont averties.

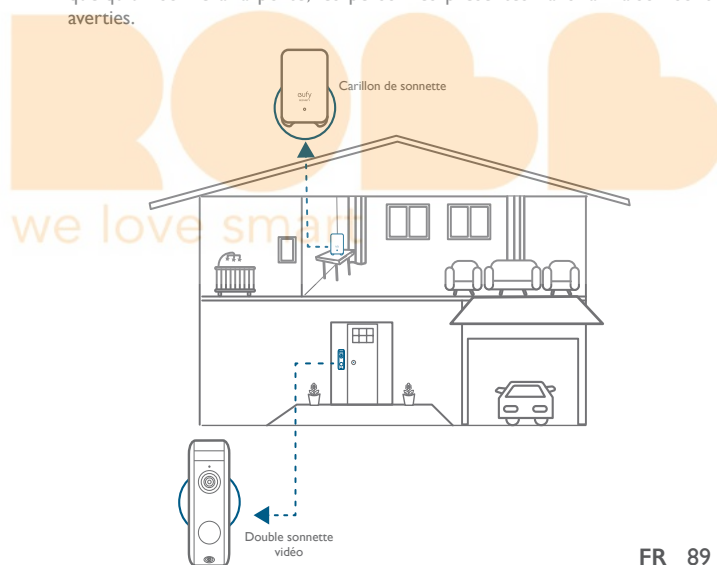

4 / ÉTAPE 1

CONNEXION DU MODULE HOMEBASE

Connexion du module HomeBase 2 à Internet

1. Mettez le HomeBase 2 sous tension, puis utilisez le câble Ethernet fourni pour brancher le HomeBase 2 au routeur de votre domicile.

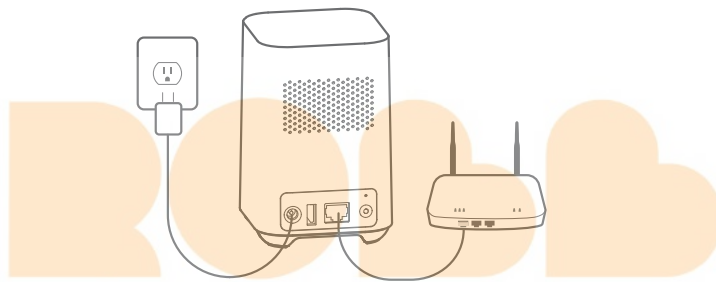

2. L'indicateur LED devient bleu (cela peut prendre une minute) lorsque HomeBase 2 est prêt à être configuré.

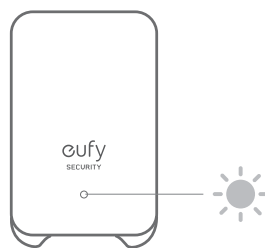

5 / ÉTAPE 2

Configuration du système

Téléchargement de l'application et configuration du système

Téléchargez l'application eufy Security depuis l'App Store (appareils iOS) ou Google Play (appareils Android).



Créez un compte eufy Security, puis suivez les instructions à l'écran pour terminer la configuration.

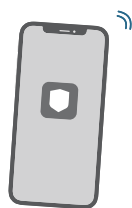

6 / ÉTAPE 3 DÉTERMINATION DE L'OPTION D'ALIMENTATION

Option 1 - Alimentation par batterie

1. Si vous n'avez pas de câblage de sonnette à la porte d'entrée, utilisez la batterie intégrée. Vous êtes libre de déterminer la position de la sonnette et le montage est simple et rapide.
2. Lorsque le niveau de la batterie de la sonnette est faible, vous devez la détacher et la charger.
3. Si vous choisissez cette option, passez à l'ÉTAPE 4 RECHERCHE D'UN EMPLACEMENT DE MONTAGE.

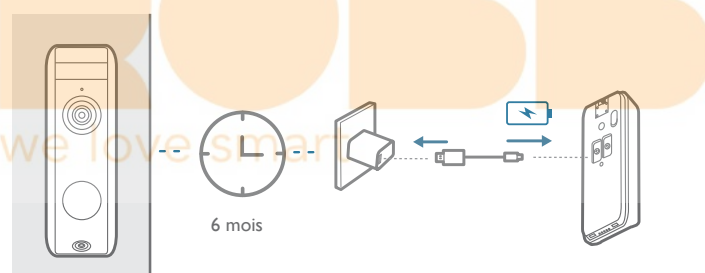

Remarque : la durée de vie de la batterie varie en fonction de l'utilisation. Dans la plupart des cas, une sonnette peut avoir jusqu'à 10 événements par jour et chaque enregistrement dure en moyenne 20 secondes. Dans ce cas de figure, la durée de vie de la batterie de la sonnette peut aller jusqu'à six mois.

Option 2 - Alimentation par câblage de sonnette

1. Si vous avez un câblage de sonnette existant et fonctionnel à la porte d'entrée, la sonnette sera alimentée en permanence par celui-ci. Vous n'avez donc pas besoin de la détacher et de la charger après l'installation.
2. Étant donné que la sonnette est connectée aux fils, la position de montage est limitée.
3. Si vous choisissez cette option, passez à l'ANNEXE 3 ALIMENTATION DE LA SONNERIE AVEC LES FILS DE SONNERIE EXISTANTS.

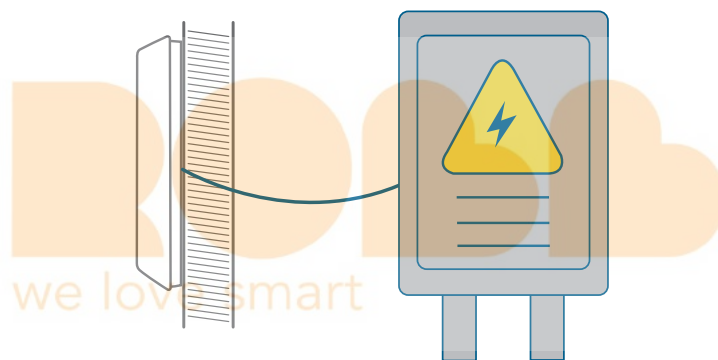

Câblage de sonnette 8 à 24 V C.A.

7 / ÉTAPE 4

RECHERCHE D'UN POINT DE MONTAGE

Recherche d'un point de montage

En amenant la sonnette vidéo à la porte d'entrée, consultez l'affichage en direct sur l'application. Recherchez un emplacement qui vous offre le champ de vision souhaité.

Tenez compte des facteurs suivants :

1. Vérifiez si vous pouvez réutiliser les trous et les ancrages existants sur le mur ou le cadre de la porte.
2. Si vous souhaitez placer la sonnette à proximité d'un mur latéral, assurez-vous que le mur n'apparaît pas dans le champ de vision. Sinon, la lumière infrarouge sera réfléchiée et la vision nocturne deviendra floue.
3. Si vous percez les trous de montage pour la première fois, la hauteur de montage recommandée est de 1,2 m du sol.
4. Pour ajuster l'angle, utilisez la cale de montage de 15° comme support de montage supplémentaire.

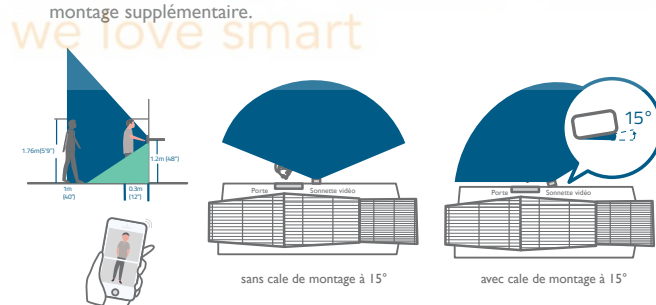

Placez la carte de positionnement des trous de vis contre le mur pour marquer la position.

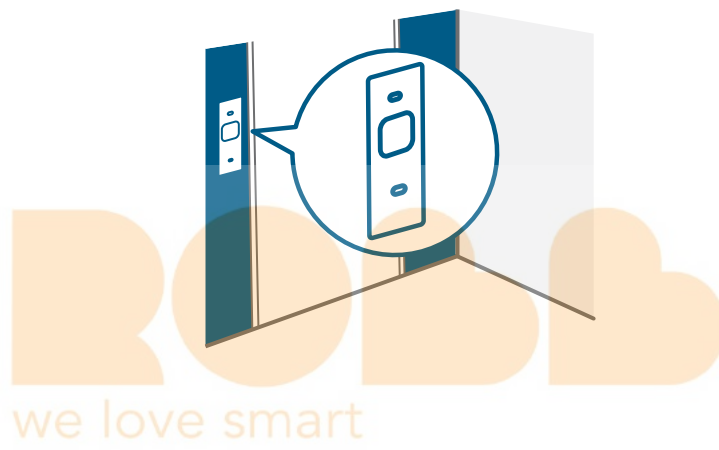

8 / ÉTAPE 5 MONTAGE DU SUPPORT

Montage de la sonnette sur une surface en bois

Si vous montez la sonnette sur une surface en bois, vous n'avez pas besoin de percer d'avant-trous. Utilisez les vis fournies pour fixer le support de montage au mur. La carte de positionnement indique la position des trous de vis.

Éléments requis : Tournevis, support de montage, cale de montage 15° (en option), jeux de vis

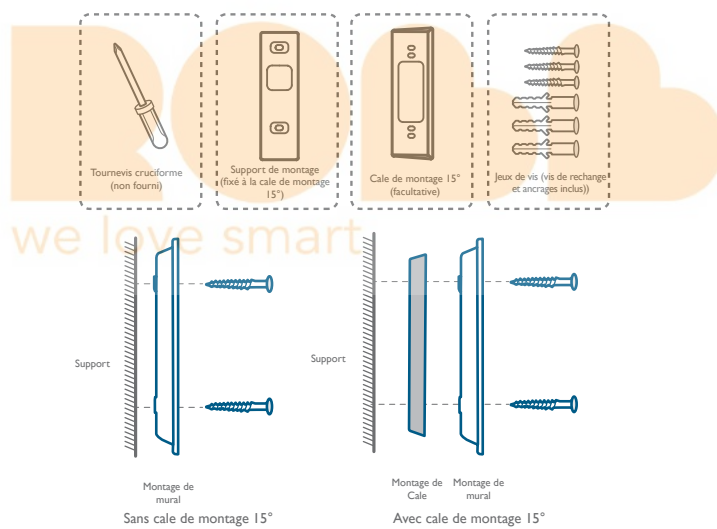

Monter la sonnette sur des surfaces en matériaux durs

1. Si vous montez la sonnette sur une surface en matériaux durs, comme la brique, le béton ou le stuc, percez 2 trous à travers la carte de positionnement des vis à l'aide d'un foret de 15/64" (6 mm).
2. Insérez les chevilles fournies, puis utilisez les longues vis fournies pour fixer le support de montage au mur.

Éléments requis : Perceuse électrique, foret 15/64" (6 mm), support de montage, cale de montage 15° (en option), jeux de vis

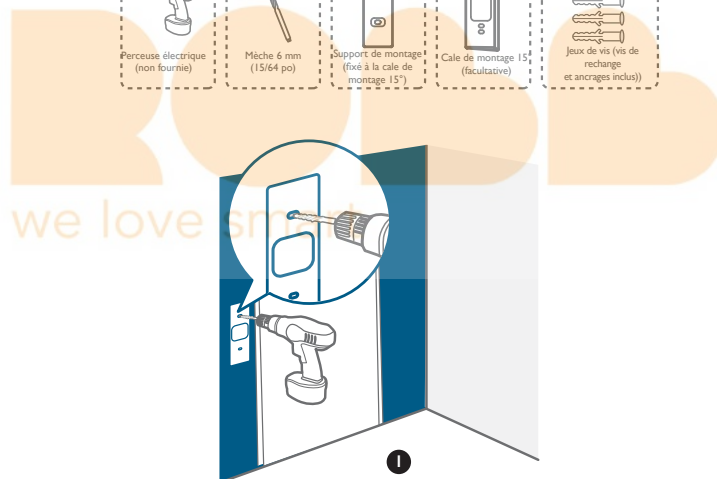
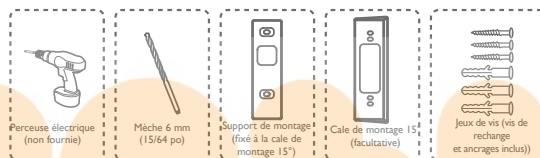

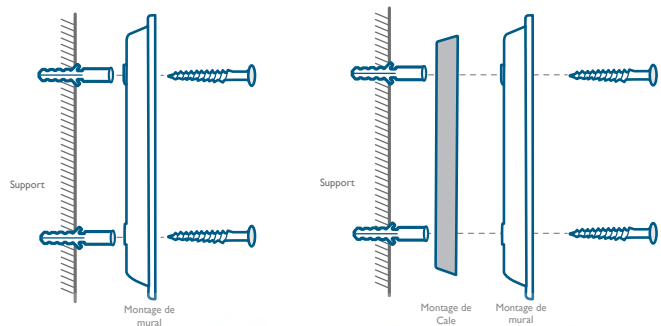

Sans cale de montage 15°

Avec cale de montage 15°

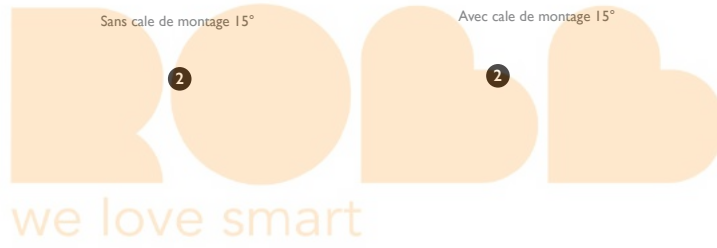

9 / ÉTAPE 6

MONTAGE DE LA SONNERIE

Montage de la sonnette

Alignez la sonnette en bas, puis placez-la en haut. Appuyez sur la sonnette jusqu'à ce qu'elle s'enclenche.

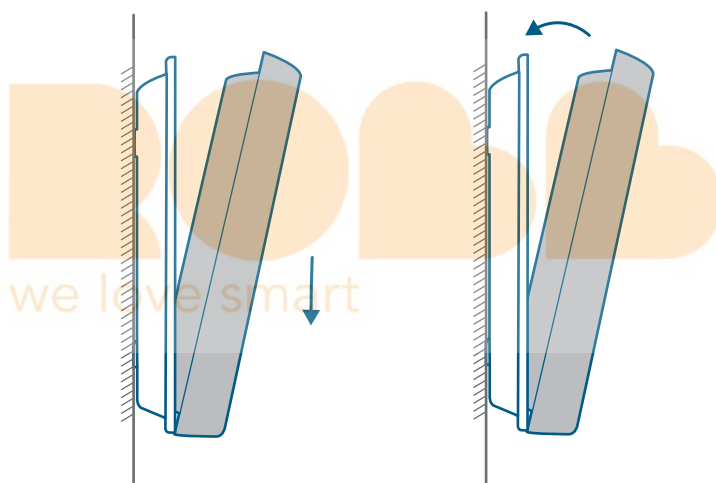

Le montage est terminé.

Si vous souhaitez détacher la sonnette ou la recharger, veuillez vous reporter aux sections suivantes.

10 / ANNEXE I

DÉTACHEMENT DE LA SONNETTE

Détachement de la sonnette

1. Utilisez la goupille d'éjection de sonnette fournie si vous souhaitez retirer la sonnette du support de montage.
2. Appuyez dans le trou d'épingle sur le dessus de la sonnette, puis soulevez la partie supérieure pour la retirer.

Éléments requis : Goupille de détachement de sonnette

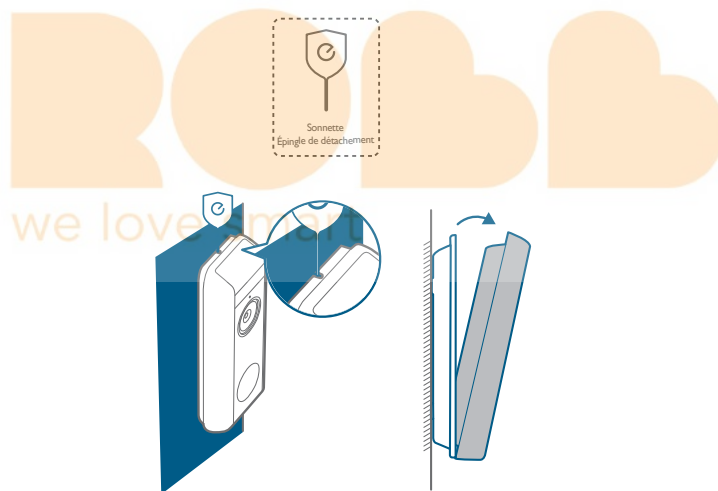

ANNEXE 2

RECHARGE DE LA SONNERIE

Recharge de la sonnette

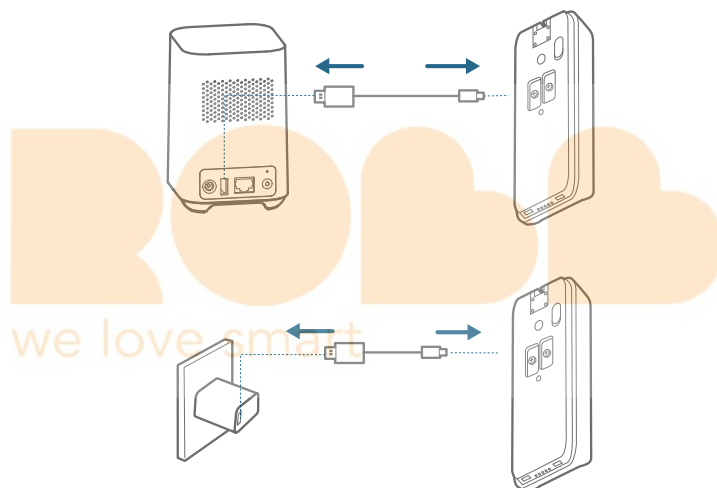

Voyant LED	Chargement :Vert clignotant
	Chargement terminé :Vert
Temps de charge	6 heures de 0 % à 100 %

12 / ANNEXE 3

ALIMENTATION DE LA SONNERIE AVEC LES FILS DE SONNERIE EXISTANTS

3.1 Vérification du fonctionnement des fils de la sonnette

1. Testez la sonnette existante pour vérifier qu'elle fonctionne. Si la sonnette ne sonne pas, les fils de votre sonnette sont peut-être défectueux. Alimentez la sonnette sur sa propre batterie ou consultez un électricien pour réparer les fils.
2. Coupez le courant au disjoncteur. Allumez/éteignez les lumières de votre maison pour vous assurer que l'électricité est bien coupée.

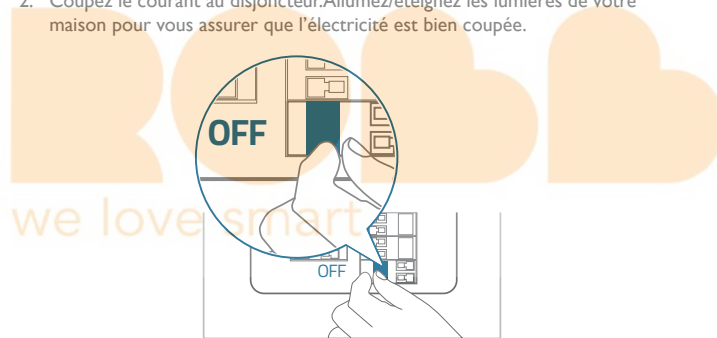

Soyez toujours prudent lorsque vous manipulez des fils électriques. Si vous n'êtes pas à l'aise pour l'installer vous-même, faites appel à un électricien qualifié.

3.2 Détacher le bouton de sonnette existant

Si vous avez déjà un câblage de sonnette existant :

1. Retirez le bouton de sonnette existant à l'aide d'un tournevis cruciforme (non fourni).
2. Tirez les deux fils avec précaution lors du retrait de la sonnette existante. Redressez les extrémités des fils si nécessaire.

Éléments requis : Tournevis à tête cruciforme

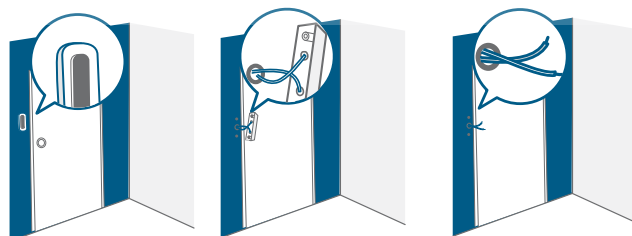
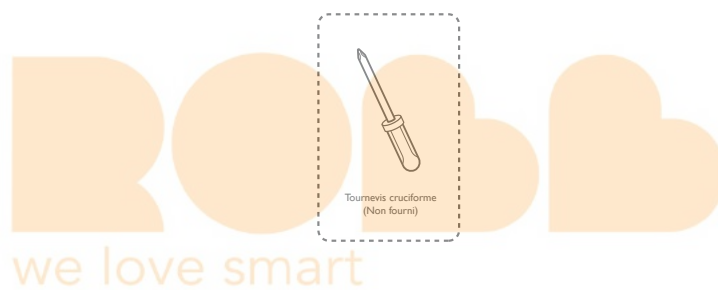

3.3 Trouver un emplacement de montage

1. Lorsque vous déterminez la position de montage de la sonnette, tenez compte des facteurs suivants :

- ① Vérifiez si vous pouvez réutiliser les trous et les ancrages existants sur le mur ou le cadre de la porte.
- ② Si vous percez les trous de montage pour la première fois, la hauteur de montage recommandée est de 1,2 m du sol.
- ③ Pour ajuster l'angle, utilisez la cale de montage de 15° comme support de montage supplémentaire.

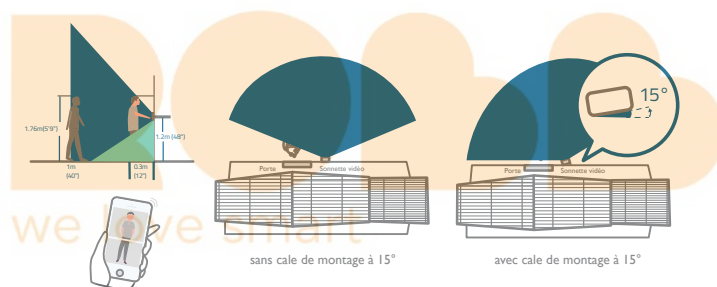

2. Placez la carte de positionnement des trous de vis contre le mur pour marquer la position.

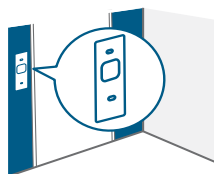

3.4 Montage du support

Si vous montez la sonnette sur une surface en bois, vous n'avez pas besoin de percer d'avant-trous. Utilisez les vis fournies pour fixer le support de montage au mur. La carte de positionnement des trous de vis indique la position des trous de vis.

Éléments requis : Perceuse électrique, support de montage, cale de montage 15° (en option), jeux de vis

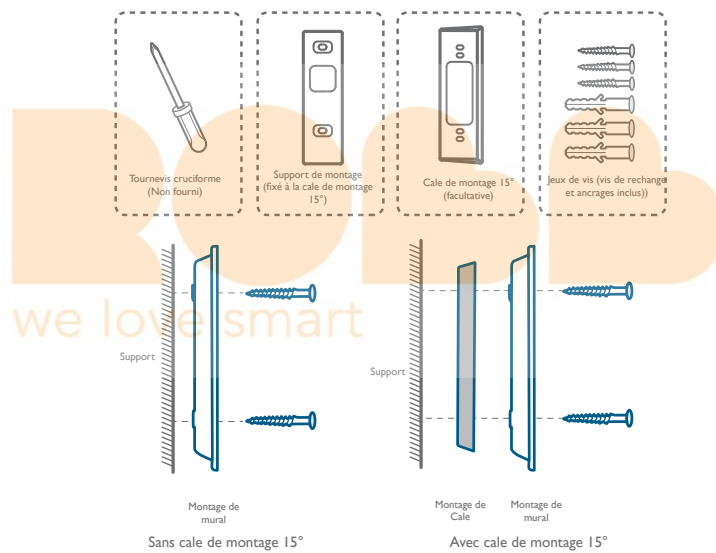

Si vous montez la sonnette sur une surface en matériaux durs, comme de la brique, du béton ou du stuc :

- ① Percez 2 trous à travers la carte de positionnement des trous de vis avec un foret de 15/64" (6 mm).
- ② Insérez les chevilles fournies, puis utilisez les longues vis fournies pour fixer le support de montage au mur.

Éléments requis : Perceuse électrique, foret 15/64" (6 mm), support de montage, cale de montage 15° (en option), jeux de vis

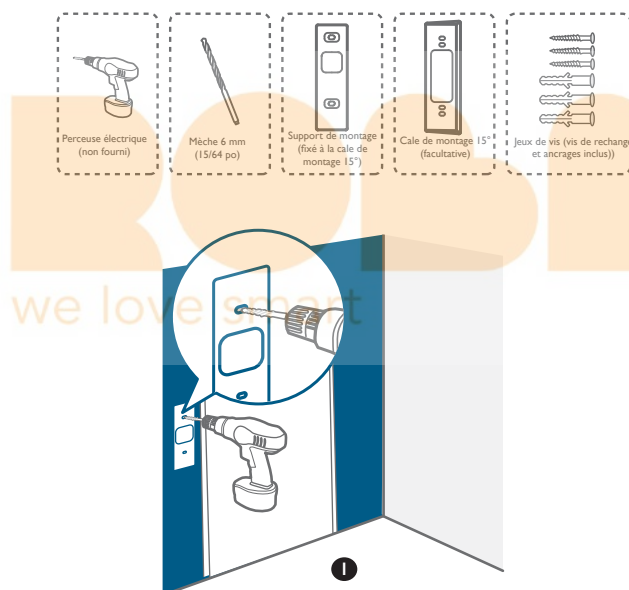

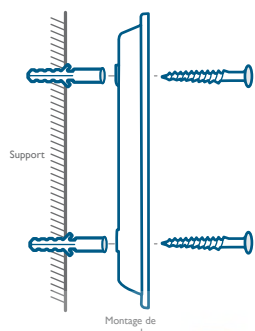

Sans cale de montage 15°

2

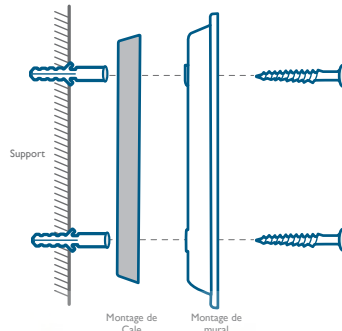

Avec cale de montage 15°

2

we love smart

3.5 Connecter les fils à la sonnette

Connectez les fils aux bornes situées au dos de la sonnette, puis serrez les vis des bornes. Les fils peuvent être connectés à n'importe quelle borne.

Éléments requis : Fils et écrous (en option), sonnette vidéo, tournevis cruciforme

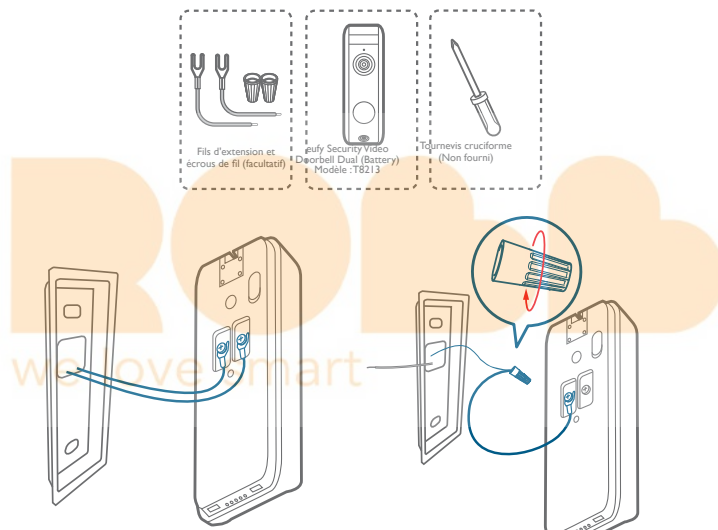

Remarque :

- Pour éviter les courts-circuits, assurez-vous que les fils ne se touchent pas après les avoir connectés aux bornes.
- Si les fils sont trop courts, utilisez les fils d'extension et les écrous fournis pour les rallonger. Utilisez du ruban de câblage électrique à la place s'il n'y a plus d'espace sur le mur pour les écrous de fil.

3.6 Montage de la sonnette sur le support

Alignez la sonnette en bas, puis placez-la en haut. Appuyez sur la sonnette jusqu'à ce qu'elle s'enclenche.

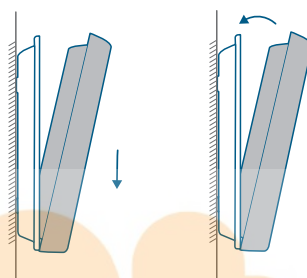

3.7 Rétablir le courant

Remettez le disjoncteur principal sur MARCHÉ.

we love smart

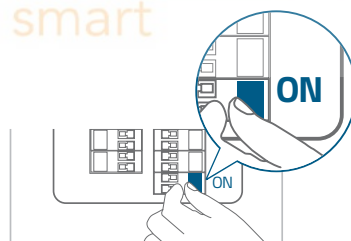

Le montage est terminé.

Si vous souhaitez détacher la sonnette ou la recharger, veuillez vous reporter aux sections correspondantes.

13 / AVIS

CE Ce produit est conforme aux exigences en matière d'interférences radio de la Communauté européenne.

Déclaration de conformité

Anker Innovations Limited déclare par le présent document que cet appareil est conforme aux exigences essentielles et aux autres dispositions pertinentes de la directive 2014/53/EU. Pour consulter la déclaration de conformité, veuillez visiter le site web suivant : <https://uk.eufylife.com/>

L'adaptateur doit être installé à proximité de l'équipement et doit être facilement accessible. N'utilisez pas l'appareil dans un environnement où la température est trop élevée ou trop basse, ne l'exposez jamais à un ensoleillement intense ou à un environnement trop humide. La température idéale pour le produit et ses accessoires est comprise entre -20 °C et 45 °C.

Lors de la recharge de l'appareil, veuillez le placer dans un environnement présentant une température ambiante normale et une bonne ventilation.

Il est recommandé de recharger l'appareil dans un environnement dont la température est comprise entre 5 °C et 25 °C.

Utiliser uniquement l'adaptateur fourni par le fabricant. L'utilisation d'un chargeur non autorisé peut entraîner un danger et violer l'article de garantie.

Cet adaptateur est destiné exclusivement à une utilisation en intérieur. Le type d'adaptateur est KA2401A-1202000DE/, la tension/le courant de sortie est de 12 Vcc/2 A. La prise est considérée comme le dispositif de déconnexion de l'adaptateur.

ATTENTION : IL EXISTE UN RISQUE D'EXPLOSION SI LA BATTERIE EST REMPLACÉE PAR UN MODÈLE INAPPROPRIÉ. JETEZ LES BATTERIES USAGÉES CONFORMÉMENT AUX INSTRUCTIONS

Informations relatives à l'exposition aux radiofréquences : le niveau d'exposition maximale autorisée (MPE) a été calculé sur la base d'une distance de

20 centimètres entre l'appareil et le corps. Pour assurer la conformité aux exigences en matière d'exposition aux radiofréquences, utilisez le produit de manière à maintenir une distance de 20 cm entre l'appareil et le corps.

Gamme de fréquences de fonctionnement Wifi de l'appareil T8213 : 2412~2472 MHz (2,4 G) ; 23-24 GHz (24 GHz) ;

Puissance de sortie maximale Wifi : 19 dBm (ERIP pour 2,4 G) ; Puissance de sortie maximale : 15 dbm (ERIP pour 24 Ghz)

Gamme de fréquences de fonctionnement Wifi de l'appareil T8010X : 2412~2472 MHz (2,4G) ; 866-866,8 MHz (Sub-1G) ;

Puissance de sortie maximale Wifi : 19 dBm (ERIP pour 2,4 G) ; Puissance de sortie maximale : 5,492 dbm (ERIP pour Sub-1G)

Anker Innovations Deutschland GmbH | Georg-Muche-Strasse 3, 80807 Munich, Allemagne



Ce produit est conçu et fabriqué avec des matériaux et composants de haute qualité, qui peuvent être recyclés et réutilisés.



Ce symbole signifie que le produit ne doit pas être jeté avec les déchets ménagers et qu'il doit être remis à un centre de collecte approprié à des fins de recyclage. Une élimination et un recyclage appropriés contribuent à protéger les ressources naturelles, la santé humaine et l'environnement. Pour en savoir plus sur l'élimination et le recyclage de ce produit, contactez votre municipalité, le service d'élimination des déchets ou le magasin où vous avez acheté ce produit.

we l

DI COSA SI TRATTA

ACCESSORI INCLUSI

Per l'installazione di Video Doorbell

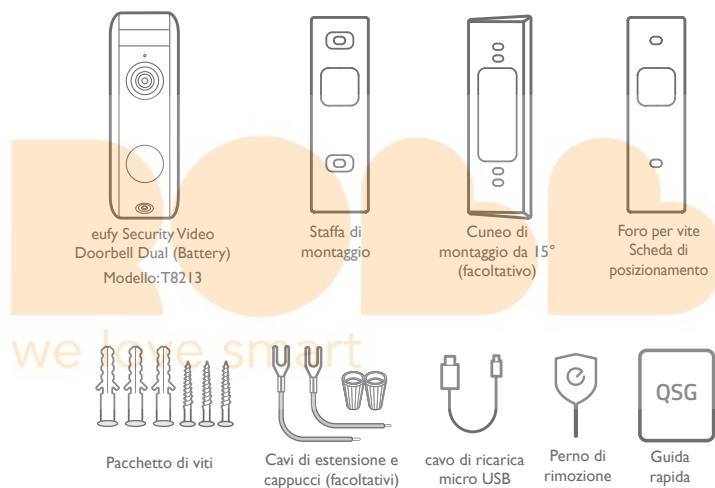

Per l'installazione di HomeBase 2



HomeBase 2
Modello: T8010X

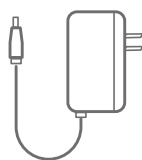

Adattatore di
alimentazione per
HomeBase 2

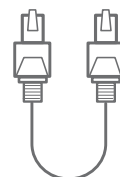

Cavo Ethernet per
HomeBase 2

Nota: la spina di alimentazione varia in base all'area geografica di riferimento.

we love smart

2 / PRODOTTO PANORAMICA

Videocitofono

Vista frontale:



Vista posteriore:

we love smart



Funzionamento	Modalità
Accendi il campanello	Premi il pulsante SYNC.
Aggiungere il citofono a HomeBase	Tenere premuto il pulsante SYNC (SINC) fino a sentire un segnale acustico.
Spegnimento del citofono	Premere rapidamente il pulsante SYNC per 5 volte in 3 secondi.
Ripristino del citofono	Tenere premuto il pulsante SYNC (SINC) per 10 secondi.

HomeBase 2

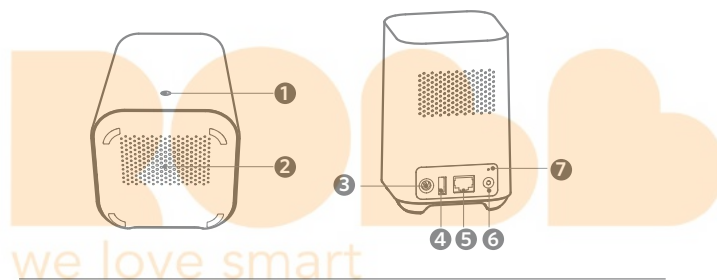

- | | |
|--------------------------|---------------------------|
| 1.LED di stato | 5.Porta Ethernet |
| 2.Altoparlante | 6.Pulsante SYNC/ALARM OFF |
| 3.Porta di alimentazione | 7.Tasto reset |
| 4.Porta USB | |

3 / COME IL SISTEMA FUNZIONA

Come funziona il sistema

Il sistema di videocitofono comprende 2 parti. Uno è il videocitofono alla tua porta. L'altro è l'HomeBase di casa tua.

Il videocitofono rileva i movimenti nel portico di casa e consente all'utente di rispondere in qualsiasi momento e ovunque si trovi. L'HomeBase memorizza i video clip nella sua memoria integrata. Quando qualcuno suona il campanello, le persone in casa verranno avvisate.

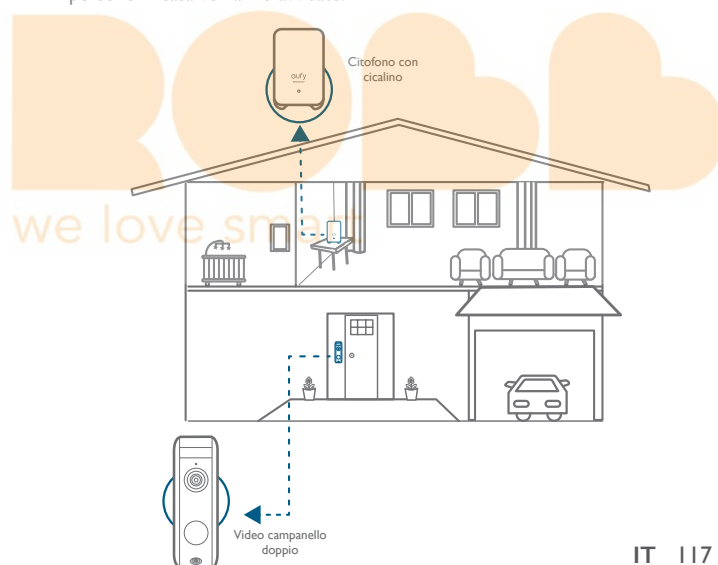

4 / PASSAGGIO 1. COLLEGAMENTO ALLA HOMEBASE

Connetti HomeBase 2 a Internet

1. Accendere HomeBase 2, quindi collegarlo al router domestico tramite il cavo Ethernet in dotazione.

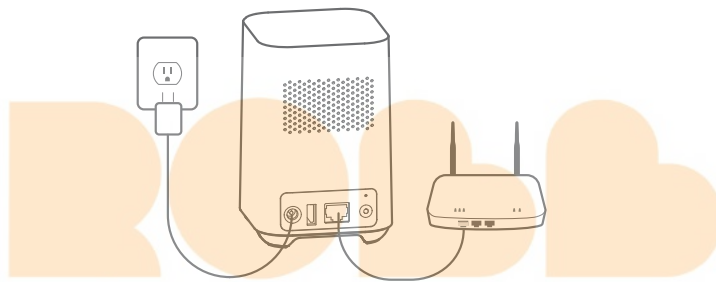

2. La spia LED diventa blu (questa operazione potrebbe richiedere fino a 1 minuto) quando HomeBase 2 è pronto per la configurazione.

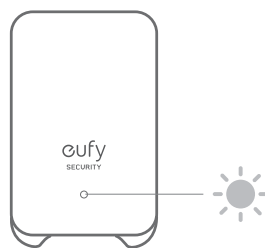

5 / PASSAGGIO 2.

Configurazione del sistema

Download dell'app e configurazione del sistema

Scaricare l'app eufy Security dall'App Store (dispositivi iOS) o da Google Play (dispositivi Android).



Registrati per creare un account eufy Security, quindi segui le istruzioni a schermo visualizzate per completare la configurazione.

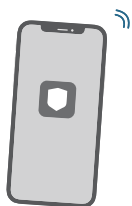

6 / PASSAGGIO 3.

DETERMINAZIONE DELL'OPZIONE DI ALIMENTAZIONE

Opzione I - Alimentazione a batteria

1. Qualora il citofono esistente non sia cablato, usare la batteria integrata. Sei libero di determinare la posizione del campanello e il montaggio è facile e veloce.
2. Quando il livello di carica della batteria del citofono è basso, occorre rimuovere e ricaricare il citofono.
3. Se si sceglie questa opzione, andare a PASSAGGIO 4 SELEZIONE DI UN PUNTO PER IL MONTAGGIO.

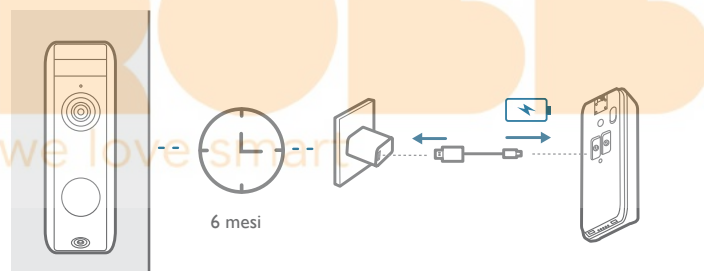

Nota: l'autonomia della batteria varia in base all'utilizzo. Nella maggior parte dei casi, un campanello può avere fino a 10 eventi al giorno e ogni registrazione dura in media 20 secondi. In tale scenario, la batteria del citofono può durare fino a 6 mesi.

Optazione via cavi

1. Nel caso in cui il citofono esistente sia cablato, l'alimentazione avverrà sempre tramite cavi. Quindi non è necessario scollegarlo e ricaricarlo dopo l'installazione.
2. Poiché il citofono è collegato ai cavi, la posizione di montaggio presenta dei limiti.
3. Se scegli questa opzione, vai all'APPENDICE 3 ALIMENTAZIONE DEL CAMPANELLO CON I CAVI DEL CAMPANELLO ESISTENTI.

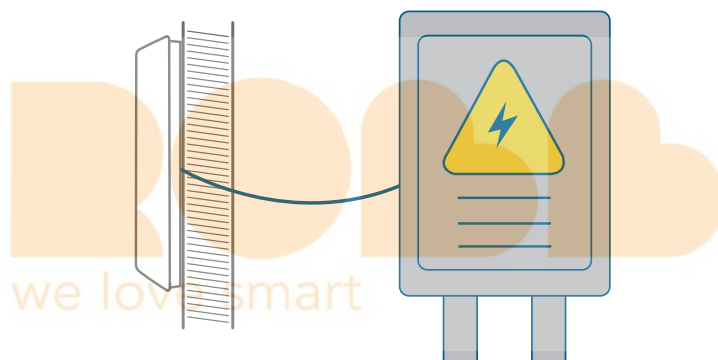

Cablaggio citofono 8-24 V CC

7 / PASSAGGIO 4. TROVARE UN POSTO PER IL MONTAGGIO

Trova un punto di montaggio

Porta il campanello con videocamera alla porta di casa e contemporaneamente controlla la visualizzazione dal vivo sull'app. Trova una posizione in cui puoi vedere il campo visivo desiderato.

Considera i seguenti fattori:

1. Verificare se i fori e gli ancoraggi esistenti sulla parete o sul telaio della porta possano essere riutilizzati.
2. Se si desidera posizionare il citofono vicino a una parete laterale, assicurarsi che questa non occupi il campo visivo. Altrimenti la luce RI verrà riflessa e la visione notturna diventerà sfocata.
3. Se si praticano i fori di montaggio per la prima volta, l'altezza raccomandata da terra è di 1,2 m (48").
4. Per regolare l'angolo, utilizzare il cuneo di montaggio a 15° come staffa di montaggio supplementare.

we love smart

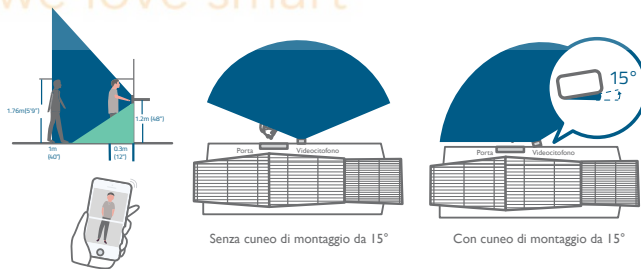

Posizionare la scheda di posizionamento del foro della vite contro la parete per contrassegnare la posizione.

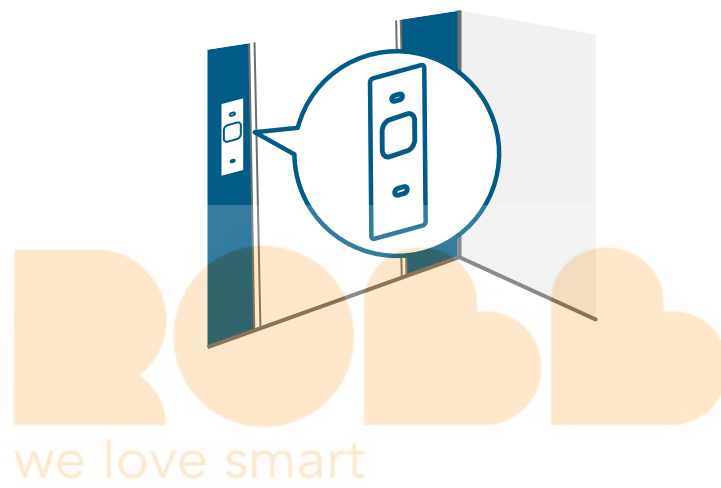

8 / PASSAGGIO 5. MONTAGGIO DELLA STAFFA

Monta il campanello su una superficie di legno

In caso di montaggio del citofono su una superficie lignea, non occorre praticare dei prefori. Utilizzare le viti in dotazione per fissare la staffa di montaggio alla parete, la scheda di posizionamento dei fori delle viti indica la posizione dei fori delle viti.

Quello che ti serve: cacciavite, staffa di montaggio, cuneo di montaggio a 15° (facoltativo), confezioni di viti

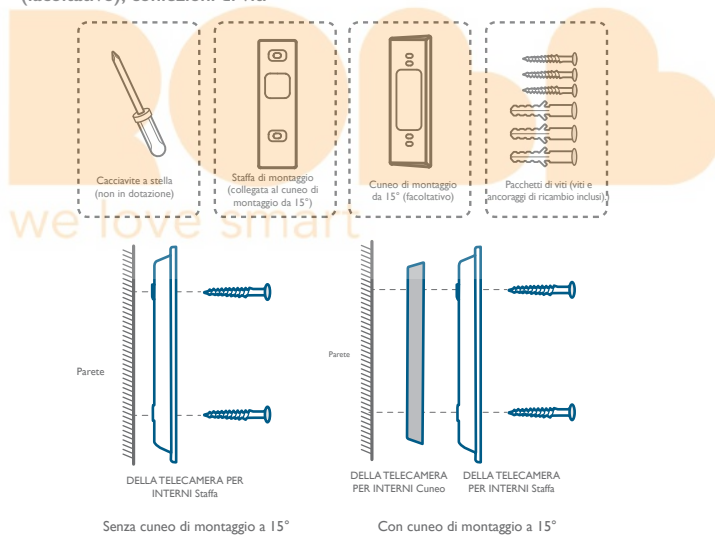

Montaggio del citofono su superfici di materiali duri

1. Se stai montando il campanello su una superficie realizzata con materiali duri, come mattoni, cemento, stucco, pratica 2 fori attraverso la scheda di posizionamento del supporto per viti con una punta da trapano da 6 mm (15/64").
2. Inserire gli ancoraggi forniti, quindi utilizzare le viti lunghe in dotazione per fissare la staffa di montaggio alla parete.

Quello che ti serve: Trapano elettrico, punta da trapano da 6 mm (15/64"), staffa di montaggio, cuneo di montaggio a 15° (facoltativo), confezioni di viti

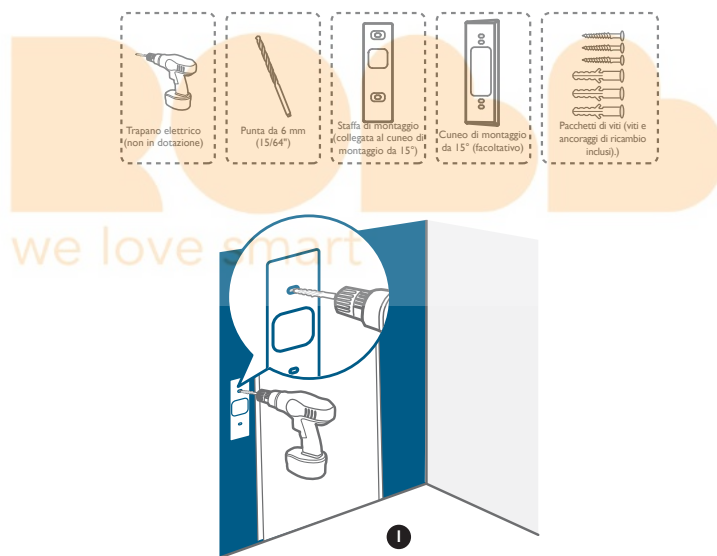

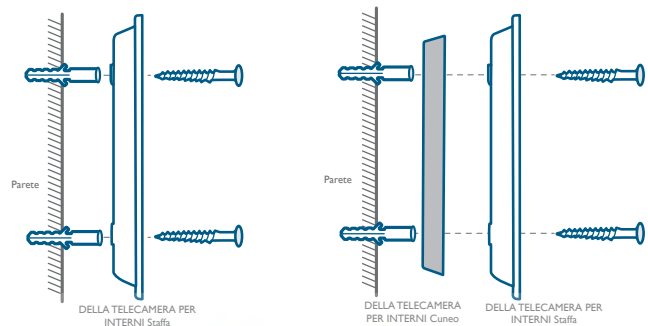

Senza cuneo di montaggio a 15°

Con cuneo di montaggio a 15°

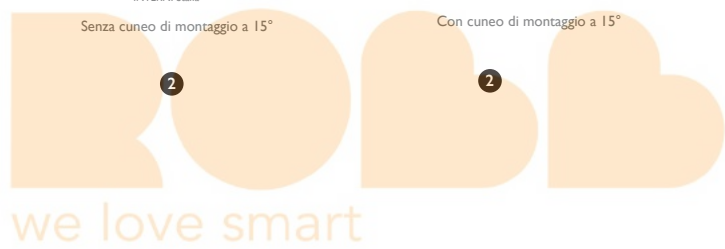

9 / PASSAGGIO 6. MONTAGGIO DEL CAMPANELLO

Monta il campanello

Allinea il campanello in basso, quindi mettilo in posizione in alto. Premi il campanello verso il basso finché non scatta.

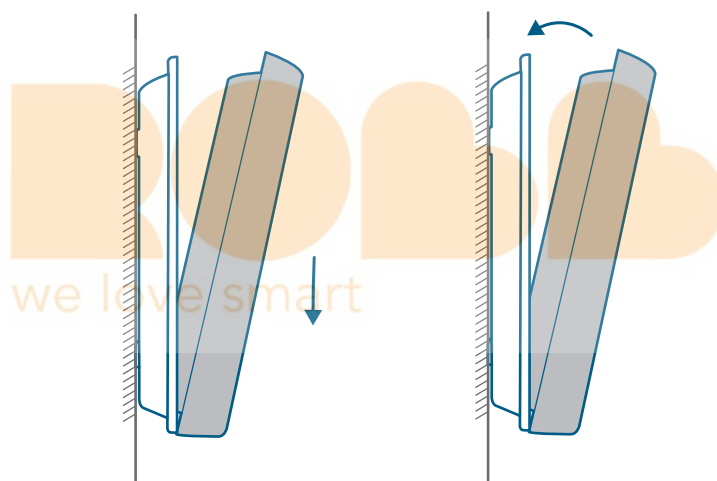

Il montaggio è terminato!

Se si desidera rimuovere il citofono o ricaricarlo, fare riferimento alle sezioni seguenti.

10 / APPENDICE I

DISTACCO DEL CAMPANELLO

Stacca il campanello

1. Utilizzare il perno di rimozione del citofono fornito in dotazione se si desidera staccare il citofono dalla staffa di montaggio.
2. Premi nel foro sulla parte superiore del campanello, quindi sollevare la parte superiore per la rimozione.

Quello che ti serve: Perno per staccare il campanello

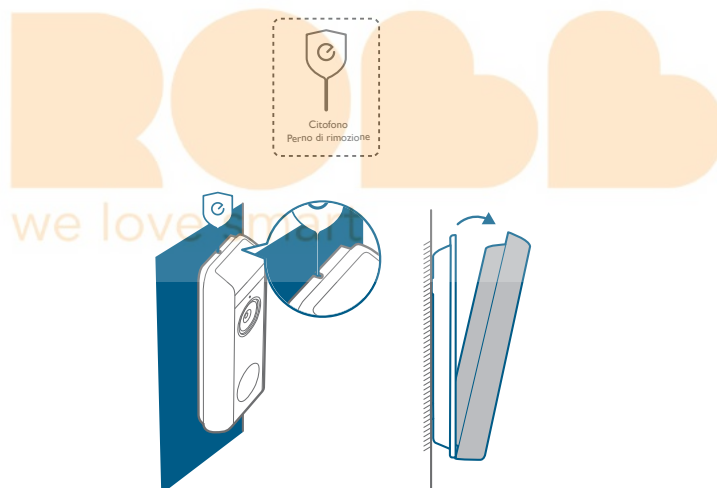

APPENDICE 2

RICARICA DEL CAMPANELLO

Ricarica il campanello

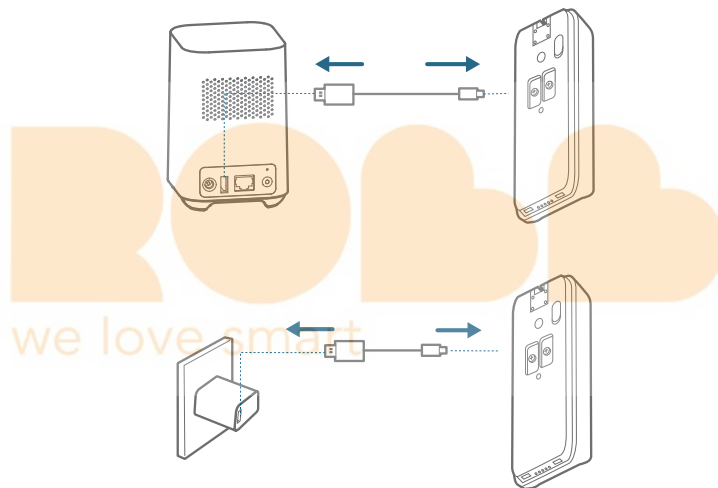

Indicatore LED	Caricamento: Verde lampeggiante
	Ricarica completata: Verde
Durata della ricarica	6 ore da 0% a 100%

12 / APPENDICE 3

ALIMENTAZIONE DEL CAMPANELLO CON I CAVI DEL CAMPANELLO ESISTENTI

3.1 Verifica se i cavi del campanello funzionano

1. Provare a premere il campanello per verificare che funzioni. Se il campanello non suona, i cavi del campanello potrebbero essere difettosi. Alimentare il campanello con la propria batteria o consultare un elettricista per riparare i cavi.
2. Disattivare l'interruttore principale dell'alimentazione. Accendi/spegni le luci in casa per accertarti che l'elettricità nell'abitazione sia effettivamente spenta.

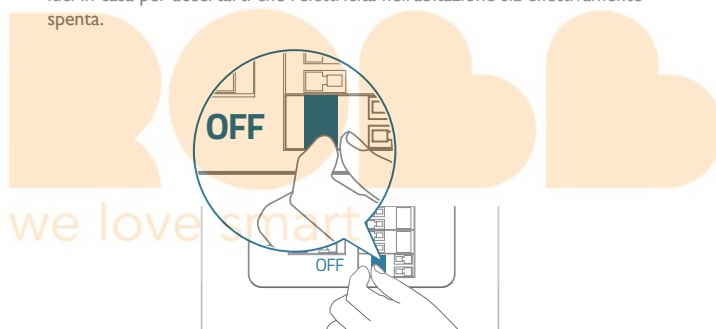

Prestare sempre molta attenzione quando si toccano i cavi. Rivolgersi a un elettricista qualificato se non si desidera installare il sistema autonomamente.

3.2 Staccare il pulsante del citofono preesistente

In caso di cablaggio preesistente:

1. Rimuovi il pulsante del campanello esistente con un cacciavite a croce (non in dotazione).
2. Estrarre i due cavi quando si procede alla rimozione del citofono preesistente. Se necessario, raddrizzare le estremità del filo.

Quello che ti serve: Cacciavite con testa a croce

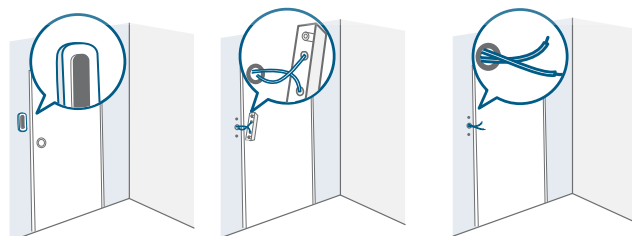
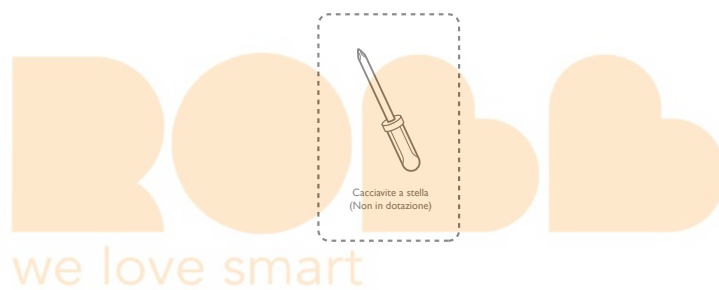

3.3 Individuare un punto di montaggio

1. Quando si determina la posizione di montaggio del campanello, considerare questi fattori:
 - ① Verificare se i fori e gli ancoraggi esistenti sul muro o sul telaio della porta possano essere riutilizzati.
 - ② Se si praticano i fori di montaggio per la prima volta, l'altezza raccomandata da terra è di 1,2 m (48").
 - ③ Per regolare l'angolo, utilizzare il cuneo di montaggio a 15° come staffa di montaggio supplementare.

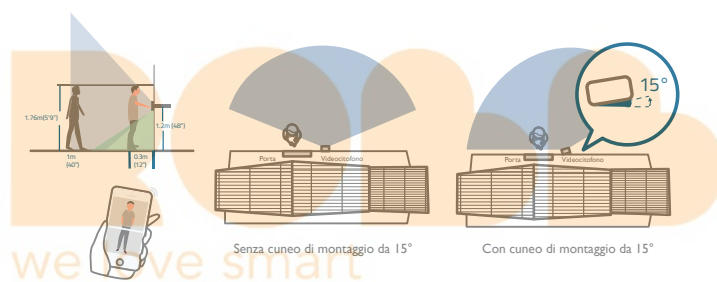

2. Posizionare la scheda di posizionamento del foro della vite contro la parete per contrassegnare la posizione.

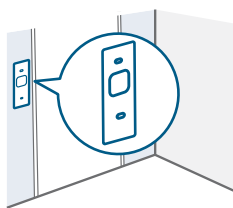

3.4 Montare la staffa

In caso di montaggio del citofono su una superficie lignea, non occorre praticare dei prefori. Utilizza le viti in dotazione per fissare la staffa di montaggio alla parete. La scheda di posizionamento dei fori delle viti indica la posizione dei fori delle viti.

Quello che ti serve: trapano elettrico, staffa di montaggio, cuneo di montaggio a 15° (facoltativo), confezioni di viti

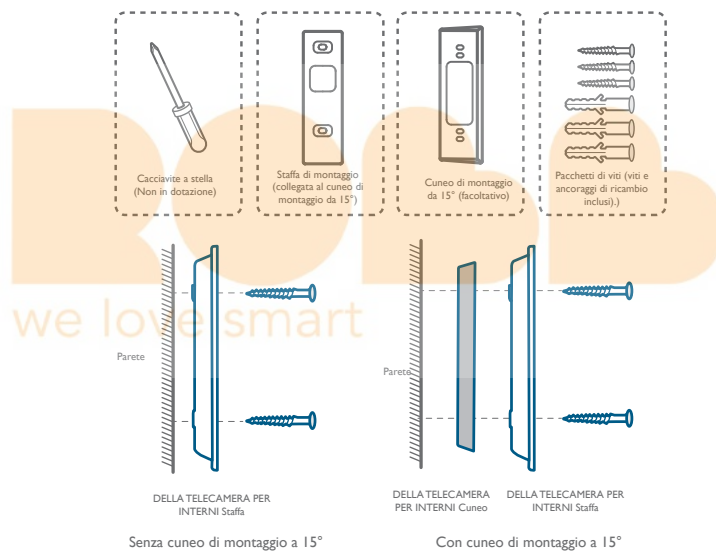

Se si decide di installare il citofono su una superficie di materiali duri come mattoni, calcestruzzo o stucco:

- ① Pratica 2 fori attraverso la scheda di posizionamento del foro della vite con una punta da trapano da 6 mm (15/64").
- ② Inserire gli ancoraggi forniti, quindi utilizzare le viti lunghe in dotazione per fissare la staffa di montaggio alla parete.

Quello che ti serve: Trapano elettrico, punta da trapano da 6 mm (15/64"), staffa di montaggio, cuneo di montaggio a 15° (facoltativo), confezioni di viti

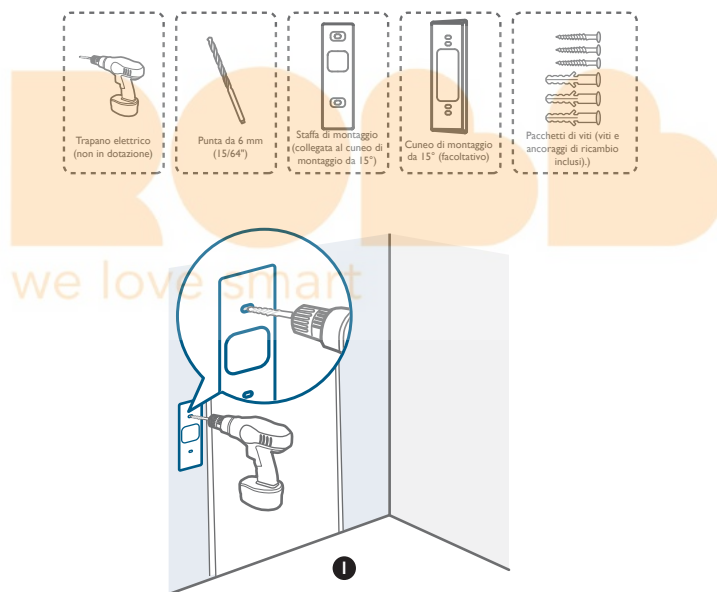

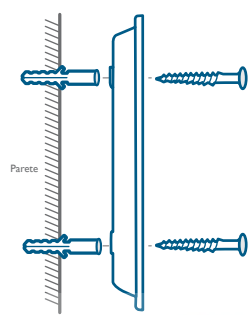

DELLA TELECAMERA PER INTERNI Scaffa

Senza cuneo di montaggio a 15°

2

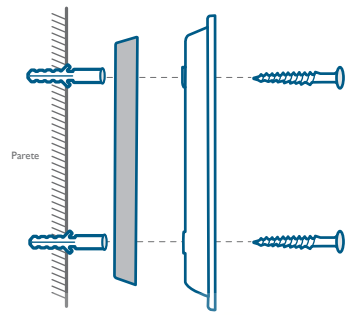

DELLA TELECAMERA PER INTERNI Cuneo

DELLA TELECAMERA PER INTERNI Scaffa

Con cuneo di montaggio a 15°

2

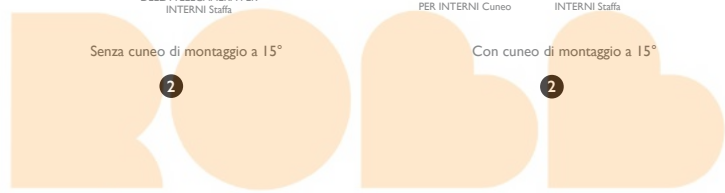

we love smart

3.5 Collegare i cavi al citofono

Collegare i cavi ai terminali che si trovano sul retro del citofono, quindi serrare le viti dei terminali. Il filo può essere collegato a qualsiasi terminale.

Quello che ti serve: Cavi e dadi dei cavi (facoltativi), campanello video, cacciavite a croce

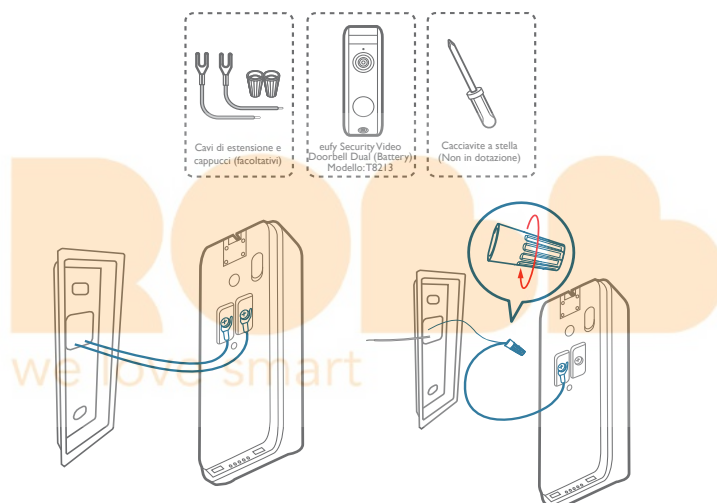

Nota:

- Per evitare cortocircuiti, assicurarsi che i cavi non si tocchino tra loro dopo averli collegati ai terminali.
- Se i fili sono troppo corti, utilizzare i cavi di estensione e i cappucci in dotazione per allungarli. In alternativa, utilizzare del nastro isolante nel caso in cui non vi sia più spazio per i cappucci sulla parete.

3.6 Monta il campanello sulla staffa

Allinea il campanello in basso, quindi mettilo in posizione in alto. Premi il campanello verso il basso finché non scatta.

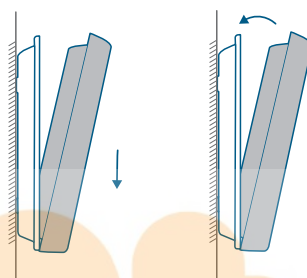

3.7 Ripristinare l'alimentazione

Riposizionare l'interruttore dell'alimentazione principale su ON.

we love smart

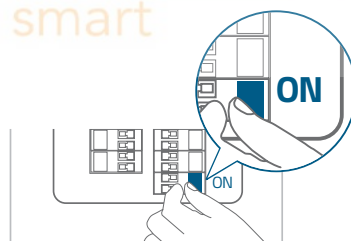

Il montaggio è terminato!

Se si desidera rimuovere il citofono o ricaricarlo, fare riferimento alle sezioni corrispondenti.

13 / AVVISO

CE Questo prodotto è conforme ai requisiti della Comunità europea relativi alle interferenze radio.

Dichiarazione di conformità

Con il presente documento, Anker Innovations Limited dichiara che questo dispositivo è conforme ai requisiti fondamentali e alle altre disposizioni correlate previste dalla direttiva 2014/53/UE. Per la dichiarazione di conformità, visita il sito Web: <https://uk.eufylife.com/>.

L'adattatore deve essere installato vicino all'apparecchiatura e deve essere facilmente accessibile. Non utilizzare il dispositivo in un ambiente con temperatura eccessivamente alta o bassa, non esporre il dispositivo alla luce solare diretta o in un ambiente troppo umido. La temperatura più idonea per il prodotto e gli accessori è compresa tra -20 °C e 45 °C.

Durante la ricarica, posizionare il dispositivo in un ambiente con una temperatura ambiente normale e una buona ventilazione.

Si consiglia di caricare il dispositivo in un ambiente con una temperatura compresa tra 5 °C e 25 °C.

Accertarsi di utilizzare solo l'adattatore offerto dal produttore. L'utilizzo di un caricabatterie non autorizzato può causare pericolo e rappresentare una violazione della garanzia.

L'adattatore è destinato esclusivamente all'uso in ambienti interni. Il tipo di adattatore è KA2401A-1202000DE, la tensione/corrente di uscita è 12 VCA/2 A. La spina è considerata come dispositivo di scollegamento dell'adattatore.

ATTENZIONE: RISCHIO DI ESPLOSIONE SE LA BATTERIA VIENE SOSTITUITA CON UNA DI TIPO ERRATO. SMALTIRE LE BATTERIE USATE SECONDO LE ISTRUZIONI.

Informazioni sull'esposizione a radiofrequenze: il livello di esposizione massima

consentita (MPE) è stato calcolato sulla base di una distanza di 20 cm tra il dispositivo e il corpo umano. Per mantenere la conformità ai requisiti di esposizione alle radiofrequenze, utilizzare un prodotto che mantenga una distanza di 20 cm tra il dispositivo e il corpo umano.

Gamma di frequenza operativa del dispositivo T8213 Wifi: 2412 ~ 2472 MHz (2,4 G); Gamma: 23-24 GHz (24 GHz);

Potenza di uscita massima Wi-Fi: 19 dBm (EIRP per 2,4 G); Potenza di uscita massima: 15 dBm (EIRP per 24 Ghz)

Gamma di frequenza operativa del dispositivo T8010X Wifi: 2412 ~ 2472 MHz (2,4 G); Gamma: 866-866,8 MHz (Sub-1G);

Potenza di uscita massima Wi-Fi: 19 dBm (EIRP per 2,4 G); Potenza di uscita massima: 5,492 dbm (EIRP per Sub-1G)

Anker Innovations Deutschland GmbH | Georg-Mueller-Strasse 3, 80807 Monaco, Germania



Questo prodotto è progettato e realizzato con materiali e componenti di alta qualità, che possono essere riciclati e riutilizzati.



Questo simbolo indica che il prodotto non deve essere smaltito tra i rifiuti domestici e deve essere consegnato presso un centro di raccolta per il riciclo. Un corretto smaltimento e riciclaggio aiuta a proteggere le risorse naturali, la salute umana e l'ambiente. Per ulteriori informazioni sullo smaltimento e il riciclaggio, contatta il comune locale, il servizio di smaltimento o il negozio in cui è stato acquistato il prodotto.

we

WAT ZIT INBEGREPEN

Voor het monteren van de videodeurbel:

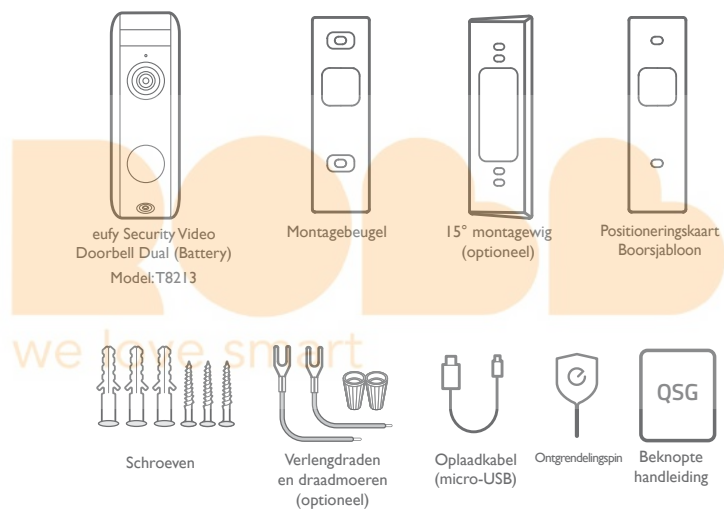

Voor de installatie van de HomeBase 2



HomeBase 2
Model:T8010X

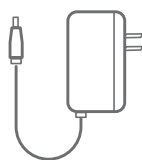

Voedingsadapter
voor de HomeBase 2

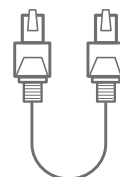

Ethernetkabel voor
de HomeBase 2

Opmerking: De stekker kan per regio verschillen.

we love smart

2 / PRODUCT- OVERZICHT

Videodeurbel

Voorraanzicht:



Achteraanzicht:

we love smart

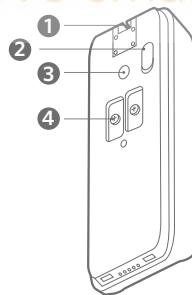

Bediening	Instructies
De deurbel inschakelen	Druk op de SYNC-knop.
Voeg de deurbel toe aan HomeBase	Houd de SYNC-knop ingedrukt totdat u een pieptoon hoort.
De deurbel uitschakelen	Druk binnen 3 seconden snel 5 keer op de SYNC-knop.
De deurbel resetten	Houd de SYNC-knop 10 seconden ingedrukt.

HomeBase 2

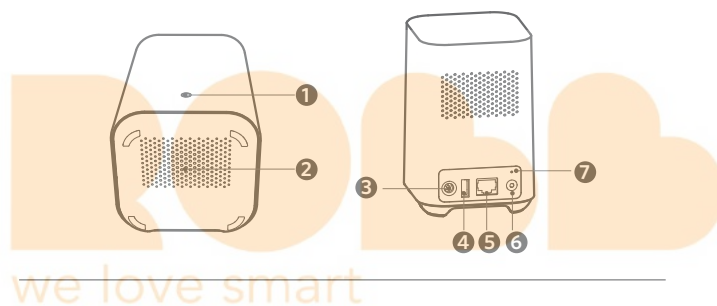

- | | |
|-------------------|------------------------------------|
| 1. Statusled | 5. Ethernetpoort |
| 2. Luidspreker | 6. Knop synchroniseren / alarm uit |
| 3. Voedingsingang | 7. Resetknop |
| 4. USB-poort | |

3 / HOE HET SYSTEEM WERKT

De werking van het systeem

Het videodeurbelsysteem bestaat uit twee delen. Het ene deel is de videodeurbel zelf. Het andere deel is de HomeBase in uw huis.

De videodeurbel detecteert beweging op uw veranda en stelt u in staat de deur altijd en overal te open te doen. Op de ingebouwde opslag van de HomeBase worden video's opgeslagen. Als er iemand aanbelt, horen de mensen in huis de bel.

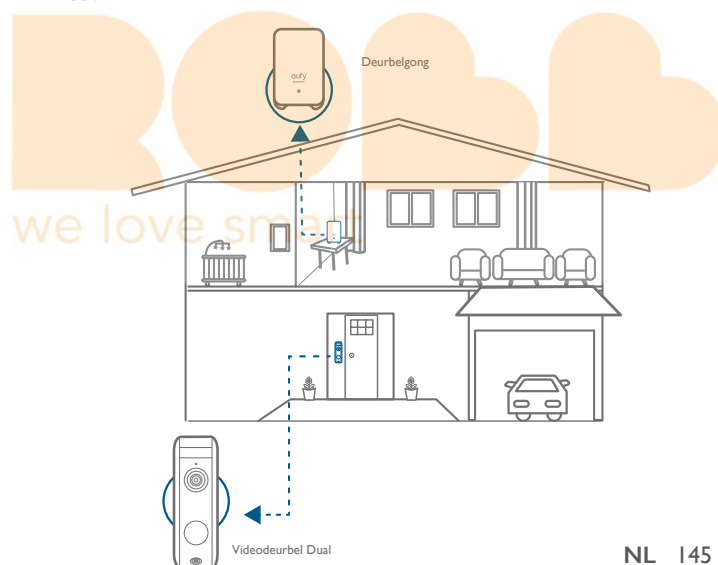

4 / STAP 1 DE HOMEBASE VERBINDEN

HomeBase 2 met internet verbinden

1. Schakel de HomeBase 2 in en gebruik vervolgens de meegeleverde ethernetkabel om de HomeBase 2 aan te sluiten op uw thuisrouter.

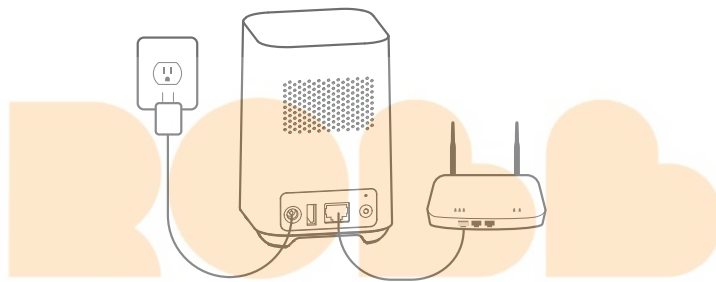

2. De led-indicator wordt blauw (dit kan 1 minuut duren) wanneer HomeBase 2 klaar is voor de installatie.

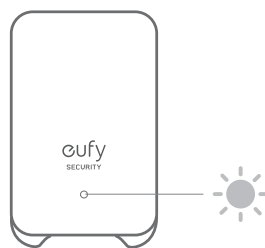

5 / STAP 2

Het systeem instellen

De app downloaden en het systeem instellen

Download de eufy Security-app uit de App Store (voor iOS) of Google Play (voor Android).



Meld u aan voor een eufy Security-account en volg de instructies op het scherm om de installatie af te ronden.

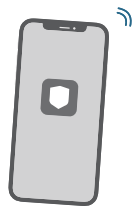

6 / STAP 3 DEVOEDINGSMETHODE KIEZEN

Optie 1: de accu gebruiken

1. Als u geen bestaande deurbelbedrading bij de voordeur hebt, gebruikt u de ingebouwde batterij. U kunt zelf bepalen waar u de deurbel plaatst, en het monteren gaat makkelijk en snel.
2. Wanneer de batterij van de deurbel bijna leeg is, moet u deze loskoppelen en opladen.
3. Als u deze optie kiest, gaat u naar STAP 4 EEN GESCHIKTE MONTAGEPLEK VINDEN.

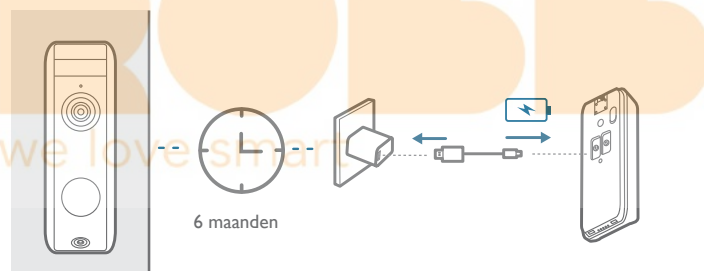

Opmerking: De batterijduur is afhankelijk van het gebruik. In de meeste gevallen heeft een deurbel tot tien gebeurtenissen per dag en duurt een opname gemiddeld twintig seconden. In dit scenario is de batterijduur maximaal 6 maanden.

Optie 2 - voeding met deurbelbedrading

1. Als u bestaande en werkende deurbelbedrading bij de voordeur hebt, wordt de deurbel constant gevoed door de draden. U hoeft hem na de montage niet meer los te maken en op te laden.
2. Omdat de deurbel met de draden is verbonden, bent u beperkt in het kiezen van een geschikte plaatsing voor de deurbel.
3. Als u voor deze optie kiest, gaat u verder naar APPENDIX 3: DE DEURBEL MET BESTAANDE BEDRADING GEBRUIKEN.

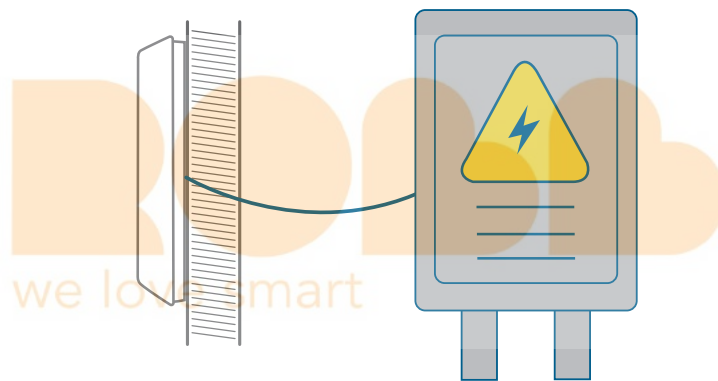

8 - 24V AC-deurbelbedrading

7 / STAP 4 EEN MONTAGEPLEK VINDEN

Zoek een montageplek

Neem de videodeurbel mee naar uw voordeur en bekijk tegelijkertijd de liveweergave in de app. Zoek een plek waar u het gewenste gezichtsveld hebt.

Houd rekening met het volgende:

1. Controleer of u de bestaande gaten en pluggen in de muur of het deurkozijn kunt hergebruiken.
2. Als u de deurbel dicht bij een zijmuur wilt plaatsen, zorgt u ervoor dat de muur niet in het gezichtsveld verschijnt. Anders kan het infraroodlicht worden weerkaatst, waardoor het nachtzichtbeeld wazig wordt.
3. Als u de montagegaten voor het eerste boort, is de aanbevolen montagehoogte 1,2 m vanaf de grond.
4. Om de hoek aan te passen, kunt u de montagewig van 15° in combinatie met de montagebeugel gebruiken.

we love smart

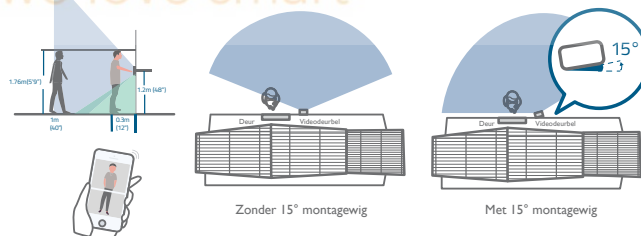

Plaats het boorsjabloon tegen de muur om de gaten te markeren.

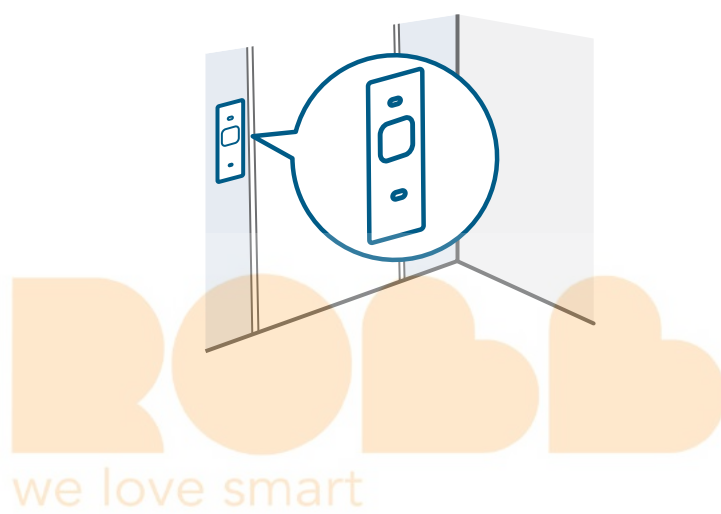

8 / STAP 5 DE MONTAGEBEUGEL MONTEREN

De deurbel op hout monteren

Als u de deurbel op een houten oppervlak monteert, hoeft u geen boorgaten voor te boren. Gebruik de meegeleverde schroeven om de montagebeugel op de muur te monteren. Het boorsjabloon geeft de locatie van de schroefgaten aan.

U hebt nodig: Schroevendraaier, montagebeugel, montagewig van 15° (optioneel), schroeven

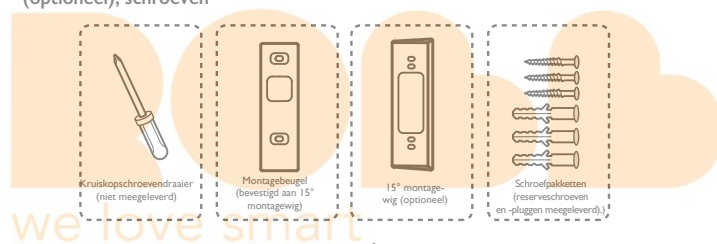

we love smart

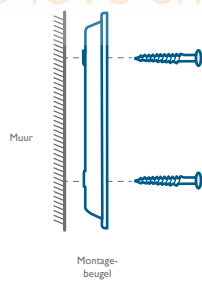

Zonder montagewig van 15°

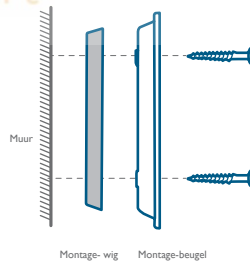

Met montagewig van 15°

De deurbel monteren op oppervlakken gemaakt van harde materialen

1. Als u de deurbel op een hard materiaal, zoals baksteen, beton of stucwerk monteert, boort u eerst twee gaten door het boorsjabloon. Gebruik hiervoor een boortje van 6 mm.
2. Plaats de meegeleverde pluggen en schroef de montagebeugel vervolgens met de meegeleverde lange schroeven op de muur.

U hebt nodig: Boormachine, boortje van 6 mm, montagebeugel, montagewig van 15° (optioneel), schroeven

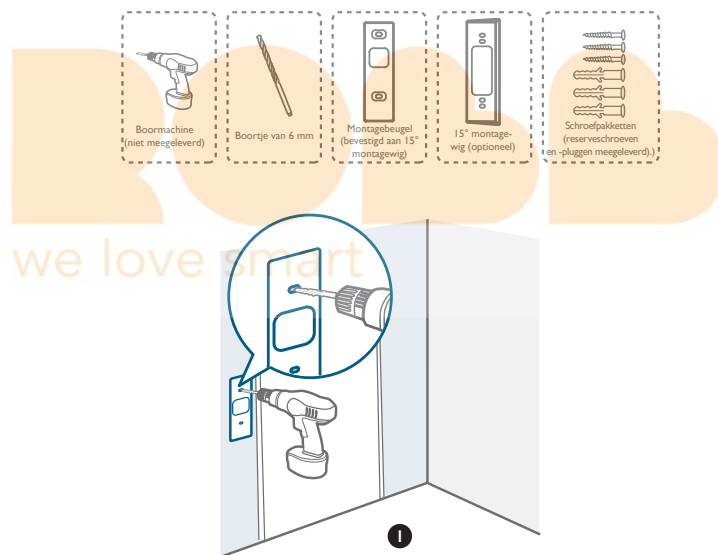

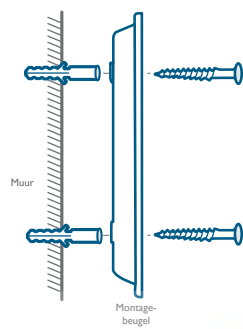

Zonder montagewig van 15°

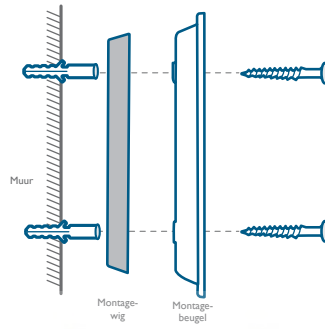

Met montagewig van 15°

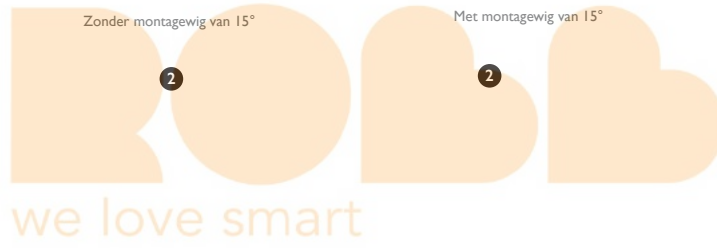

9 / STAP 6 DE DEURBEL MONTEREN

De deurbel plaatsen

Plaats de deurbel in de onderkant van de montagebeugel en kantel hem daarna naar achteren. Druk op de deurbel tot hij vastklikt.

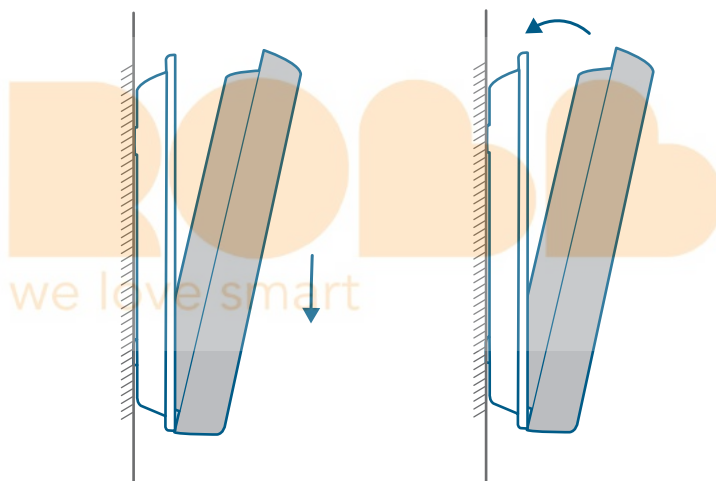

U bent klaar!

Als u de deurbel wilt loskoppelen of wilt opladen, raadpleegt u de volgende delen van deze handleiding.

10 / APPENDIX I

DE DEURBEL LOSMAKEN

De deurbel verwijderen

1. Gebruik de meegeleverde ontgrendelingspin voor de deurbel als u de deurbel los wilt koppelen van de montagebeugel.
2. Druk in het gaatje bovenop de deurbel en kantel de bovenkant naar voren.

U hebt nodig: Ontgrendelpin

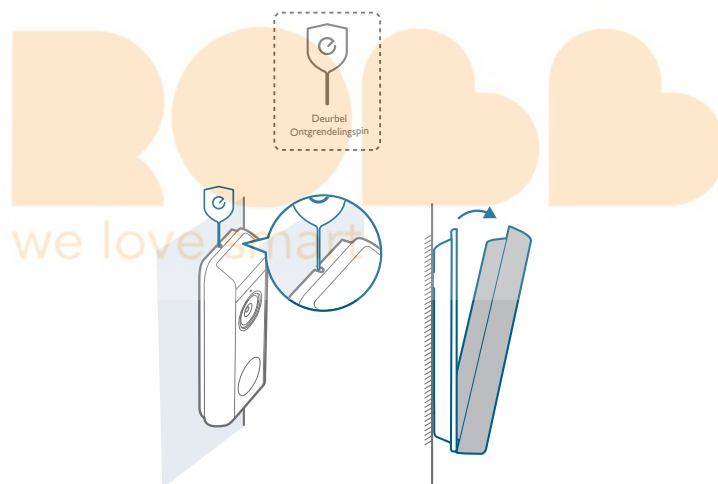

APPENDIX 2

DE DEURBEL OPLADEN

De deurbel opladen

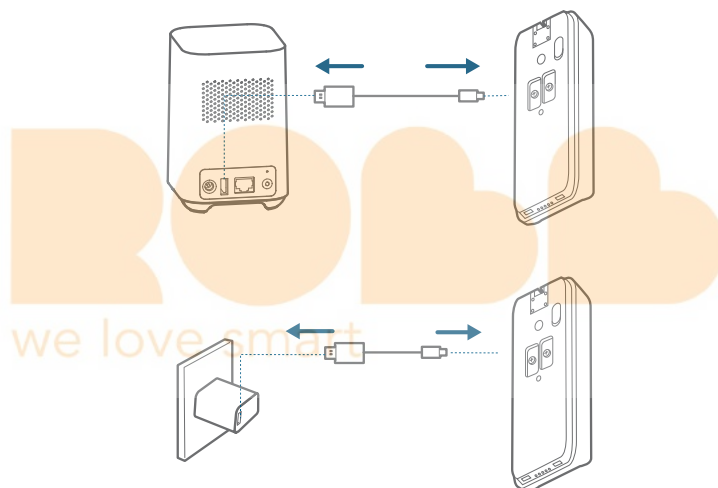

Indicatieled	Opladen: knippert groen
	Volledig opgeladen: groen
Oplaadtijd	6 uur van 0% tot 100%

12 / APPENDIX 3

DE DEURBEL MET BESTAANDE BEDRADING GEBRUIKEN

3.1 Controleren of de draden van de deurbel werken

1. Gebruik de bestaande deurbel om aan te bellen en te controleren of de deurbel werkt. Als de deurbel niet gaat, zijn uw deurbeldraden mogelijk kapot. Gebruik de deurbel met zijn eigen accu of laat de draden door een elektricien repareren.
2. Schakel de stroom uit bij de stroomonderbreker. Doe het licht in huis aan en uit om er zeker van te zijn dat de elektriciteit in uw huis helemaal is uitgeschakeld.

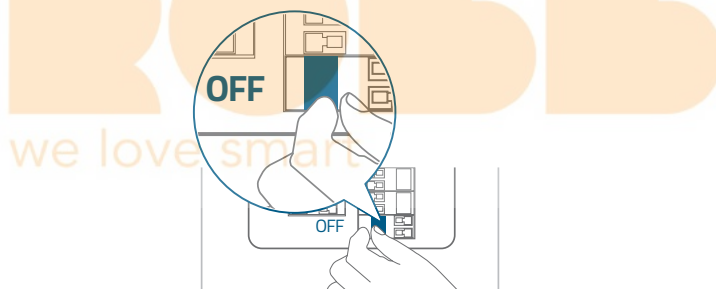

Wees altijd voorzichtig bij de omgang met elektriciteitskabels. Als u het niet prettig vindt om de bekabeling zelf te installeren, raadpleegt u een gekwalificeerd elektricien.

3.2 De bestaande deurbelknop loskoppelen

Als u al bestaande bedrading voor de deurbel hebt:

1. Verwijder de bestaande deurbel met een kruiskopschroevendraaier (niet meegeleverd).
2. Trek de twee draden tijdens het verwijderen van de deurbel voorzichtig uit de deurbel. Maak de draaduiteinden zo nodig recht.

U hebt nodig: Kruiskopschroevendraaier

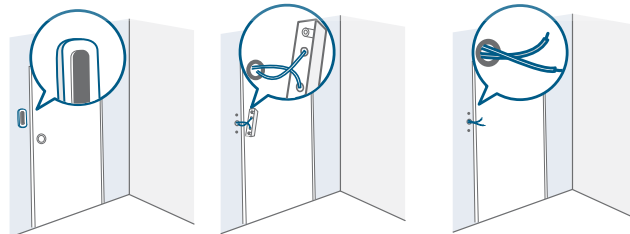
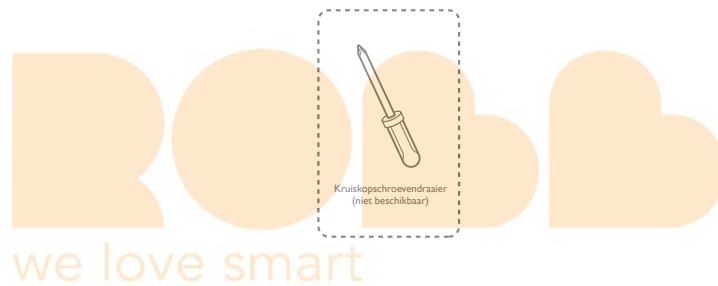

3.3 Een geschikte montageplek vinden

1. Houd met het kiezen van de locatie van de deurbel met het volgende rekening:

- ① Controleer of u de bestaande gaten en pluggen in de muur of het deurkozijn kunt hergebruiken.
- ② Als u de montagegaten voor het eerste boort, is de aanbevolen montagehoogte 1,2 m vanaf de grond.
- ③ Om de hoek aan te passen, kunt u de montagewig van 15° in combinatie met de montagebeugel gebruiken.

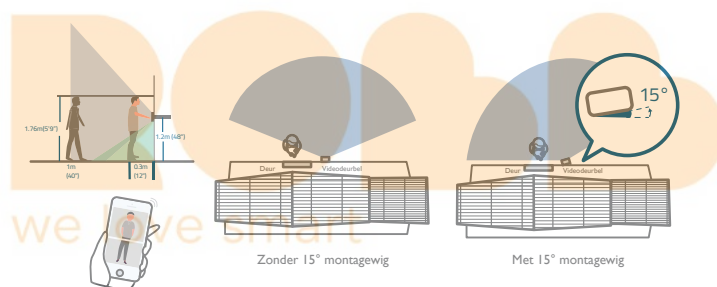

2. Plaats het boorsjabloon tegen de muur om de gaten te markeren.

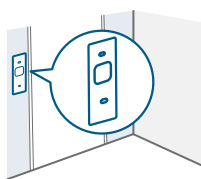

3.4 De beugel monteren

Als u de deurbel op een houten oppervlak monteert, hoeft u geen boorgaten voor te boren. Gebruik de meegeleverde schroeven om de montagebeugel aan de muur te bevestigen. Het boorsjabloon geeft de locatie van de schroefgaten aan.

U hebt nodig: Boormachine, montagebeugel, montagewig van 15° (optioneel), schroeven

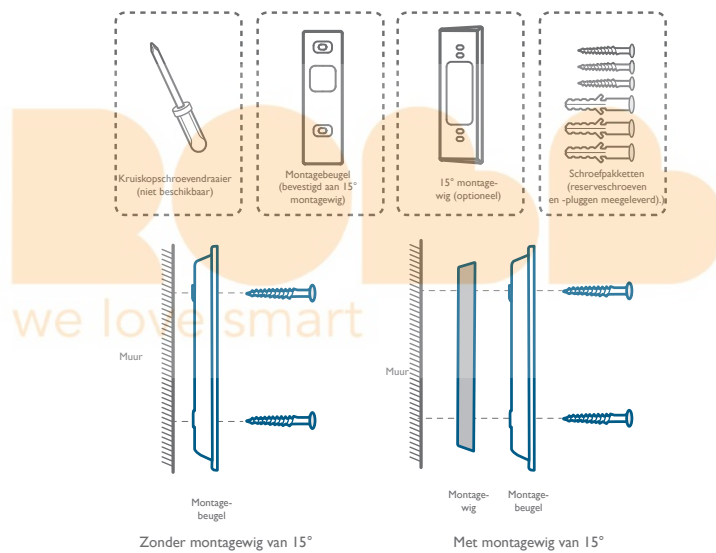

Als u de deurbel monteert op een oppervlak gemaakt van harde materialen, zoals baksteen, beton, stucwerk:

- ① Boor met een boortje van 6 mm twee gaten door het sjabloon.
- ② Plaats de meegeleverde pluggen en schroef de montagebeugel vervolgens met de meegeleverde lange schroeven op de muur.

U hebt nodig: Boormachine, boortje van 6 mm, montagebeugel, montagewig van 15° (optioneel), schroeven

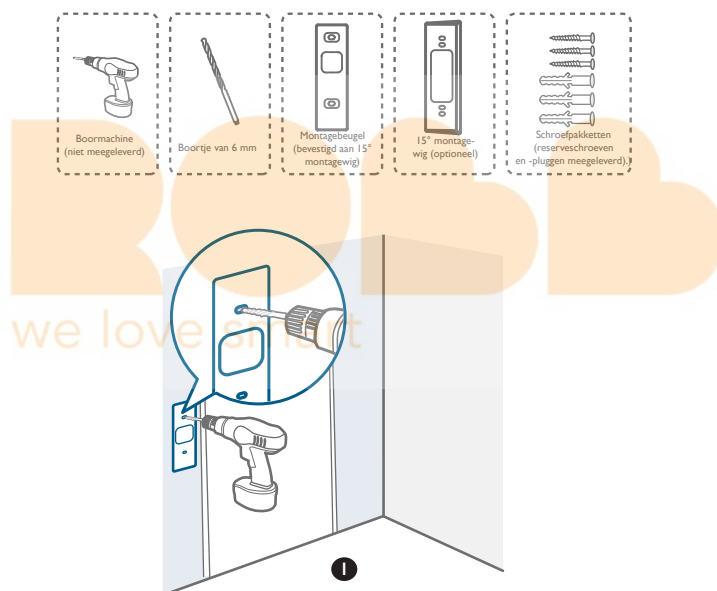

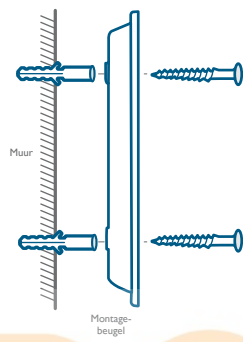

Zonder montagewig van 15°

2

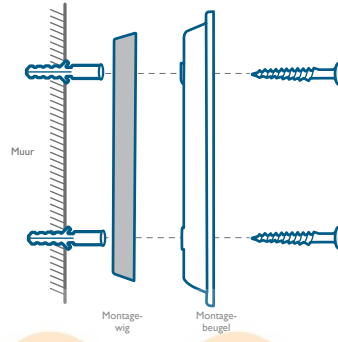

Met montagewig van 15°

2

we love smart

3.5 De deurbelbedrading aansluiten op de deurbel

Sluit de draden aan op de klemmen op de achterkant van de deurbel en draai vervolgens de klemmenschroeven vast. De draad mag op een willekeurige klem worden aangesloten.

U hebt nodig: Draden en lasdoppen (optioneel), videodeurbel, kruiskopschroevendraaier

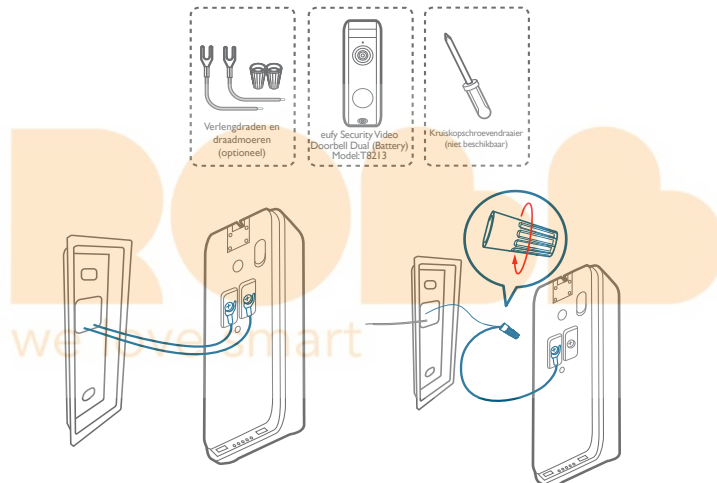

Opmerking:

- Om kortsluiting te voorkomen, moet u zorgen dat de draden elkaar niet raken nadat u ze hebt aangesloten.
- Als de draden te kort zijn, gebruikt u de meegeleverde verlengdraden en draadmoeren om de draden langer te maken. Als er op de muur geen ruimte is voor draadmoeren, gebruikt u in plaats daarvan tape voor elektrische bedrading.

3.6 De deurbel op de montagebeugel plaatsen

Plaats de deurbel in de onderkant van de montagebeugel en kantel hem daarna naar achteren. Druk op de deurbel tot hij vastklikt.

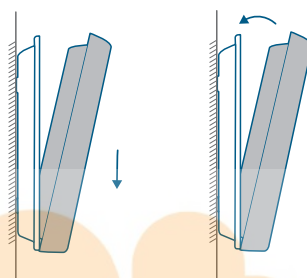

3.7 De stroom weer inschakelen

Schakel de hoofdstroomonderbreker weer in.

we love smart

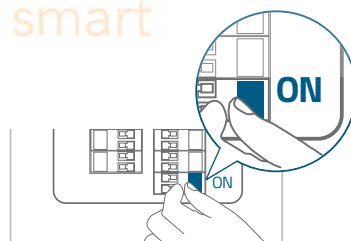

U bent klaar!

Als u de deurbel wilt loskoppelen of opladen, raadpleegt u de betreffende delen van deze handleiding.

13 / KENNISGEVING

CE Dit product voldoet aan de EU-vereisten met betrekking tot radio-interferentie.

Verklaring van conformiteit

Hierbij verklaart Anker Innovations Limited dat dit apparaat voldoet aan de essentiële vereisten en andere relevante bepalingen van Richtlijn 2014/53/EU. De verklaring van conformiteit vindt u op de website: <https://uk.eufylife.com/>.

De adapter moet worden geïnstalleerd in de buurt van de apparatuur en eenvoudig bereikbaar zijn. Gebruik het apparaat niet bij een te hoge of te lage temperatuur en stel het apparaat nooit bloot aan sterk zonlicht of een te natte omgeving. De geschikte temperatuur voor het product en accessoires is -20 °C tot 45 °C.

Plaats het apparaat tijdens het opladen in een omgeving met een normale kamertemperatuur en goede ventilatie.

Het wordt aanbevolen het apparaat op te laden in een omgeving met een temperatuurbereik van 5 °C ~ 25 °C.

Gebruik alleen de door de fabrikant geleverde adapter. Het gebruik van een niet-goedgekeurde oplader kan gevaarlijk zijn en de garantie schenden.

Deze adapter is alleen geschikt voor gebruik binnenshuis. Het type adapter is KA2401A-1202000DE en het uitgangsvermogen is 12V-gelijkstroom en 2 A. De stekker wordt beschouwd als uitschakelinrichting van de adapter.

LET OP! EXPLOSIEGEVAAR ALS DE BATTERIJ WORDT VERVANGEN DOOR EEN ONJUIST TYPE. VOER GEBRUIKTE ACCU'S VOLGENS DE INSTRUCTIES AF

Informatie over blootstelling aan RF: Het MTB-niveau (maximaal toelaatbare blootstelling) is berekend op basis van een afstand van $d = 20$ cm tussen het apparaat en het menselijk lichaam. Zorg dat het apparaat minstens 20 cm verwijderd blijft van het menselijk lichaam om te voldoen aan de RF-

blootstellingsnorm.

Apparaat: T8213; wififrequentiebereik: 2412 ~ 2472 MHz (2,4 GHz); bereik: 23 – 24 GHz (24 GHz);

Max. wifi-uitgangsvermogen: 19 dBm (ERIP voor 2,4 GHz); max. uitgangsvermogen: 15 dBm (EIRP voor 24 GHz)

Apparaat: T8010X; wififrequentiebereik: 2412 ~ 2472 MHz (2,4 GHz); bereik: 866 – 866,8 MHz (< 1 GHz);

Max. wifi-uitgangsvermogen: 19 dBm (ERIP voor 2,4 GHz); max. uitgangsvermogen: 5,492 dBm (EIRP voor < 1 GHz)

Anker Innovations Deutschland GmbH | Georg-Muche-Strasse 3, 80807 München, Duitsland



Dit product is ontworpen en geproduceerd met hoogwaardige materialen en componenten die kunnen worden gerecycled en hergebruikt.



Dit symbool betekent dat dit product niet mag worden weggegooid als huishoudelijk afval en moet worden ingeleverd bij een daarvoor bestemd inzamelpunt voor recycling. Door dit product op de juiste manier te verwijderen en te recyclen, draagt u bij aan de bescherming van natuurlijke hulpbronnen, de gezondheid van de mens en het milieu. Neem voor meer informatie over de verwijdering en recycling van dit product contact op met uw gemeente, het afvalverwijderingsbedrijf of de winkel waar u dit product hebt gekocht.

we love smart

|| / O QUE ESTÁ INCLUÍDO

Para a instalação do videoporteiro



eufy Security Video
Doorbell Dual (Battery)
Modelo: T8213



Suporte de
instalação



Cunha de instalação
de 15° (opcional)



Orifício de parafuso
Cartão de
posicionamento

we love smart

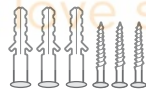

Pacote de parafusos

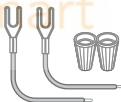

Fios de extensão
e porcas de fios
(opcional)



Cabo de
carregamento
micro-USB



da
campainha



Guia de
início rápido

Para a instalação da HomeBase 2



HomeBase 2
Modelo: T8010X

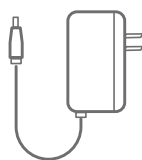

Adaptador de
alimentação da
HomeBase 2

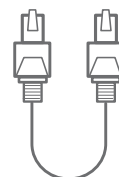

Cabo de Ethernet da
HomeBase 2

Nota: A ficha de alimentação poderá variar consoante as regiões diferentes.

we love smart

2 / PRODUTO

VISÃO GERAL

Videoproteiro

Vista frontal:



Parte de trás:

we love smart



Operação	Como fazer
Ligar o videoporteiro	Prima o botão SYNC.
Adicione a campainha da porta à HomeBase	Prima continuamente o botão SYNC até ouvir um aviso sonoro.
Desligue a campainha	Prima rapidamente 5 vezes o botão SYNC dentro de 3 segundos.
Repor a campainha	Prima continuamente o botão SYNC durante 10 segundos.

HomeBase 2

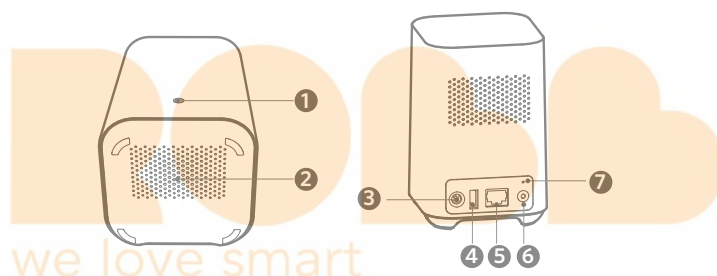

- 1.LED de estado
- 2.Altifalante
- 3.Porta de alimentação
- 4.Porta USB
- 5.Porta Ethernet
- 6.Botão SYNC/ALARM OFF
- 7.Botão Repor

3 / DO SISTEMA FUNCIONAMENTO

Funcionamento do sistema

O sistema de videoporteiro é composto por 2 elementos. Um deles é o videoporteiro à sua porta. O outro é a HomeBase no interior da sua habitação.

O videoporteiro deteta movimento na sua entrada e permite-lhe atender a porta em qualquer altura e em qualquer lugar. A HomeBase armazena clips de vídeo no armazenamento integrado. Quando alguém toca à campainha, as pessoas que estão na habitação serão avisadas.

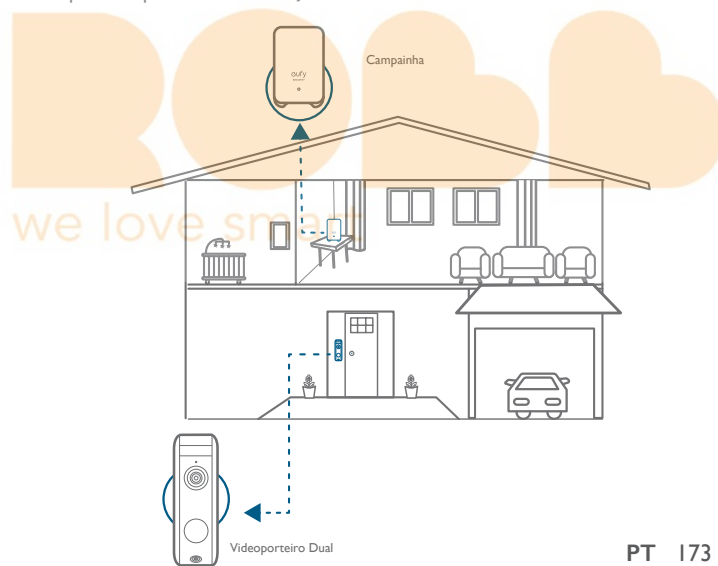

4 / PASSO 1 LIGAR A HOMEBASE

Ligar a HomeBase 2 à Internet

1. Ligue a HomeBase 2, em seguida, utilize o cabo de Ethernet fornecido para ligar a HomeBase 2 ao seu router doméstico.

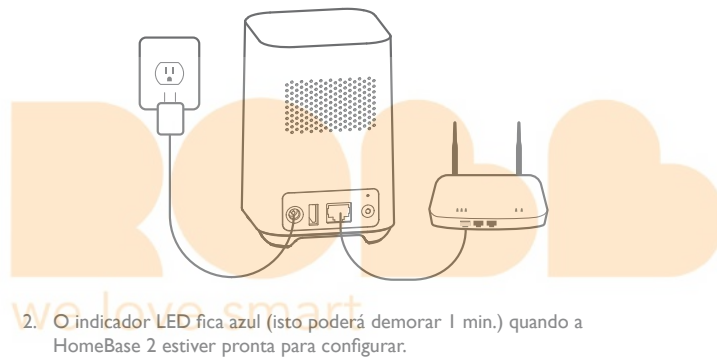

2. O indicador LED fica azul (isto poderá demorar 1 min.) quando a HomeBase 2 estiver pronta para configurar.

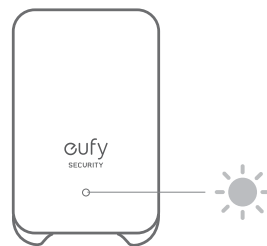

5 / PASSO 2

Configurar o sistema

Transferir a aplicação e configurar o sistema

Transfira a aplicação eufy Security a partir da App Store (dispositivos iOS) ou do Google Play (dispositivos Android).



Crie uma conta eufy Security e, em seguida, siga as instruções apresentadas no ecrã para concluir a configuração.

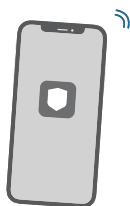

6 / PASSO 3 DETERMINAR A OPÇÃO DE ENERGIA

Opção I - Com bateria

1. Se não tiver uma ligação por fios na porta da frente, utilize a bateria incorporada. Pode determinar livremente a posição do videoporteiro e a montagem é fácil e rápida.
2. Quando o nível da bateria da campainha estiver baixo, deve retirá-la e carregá-la.
3. Se escolher esta opção, vá para o PASSO 4 ENCONTRAR UM LOCAL PARA A INSTALAÇÃO.

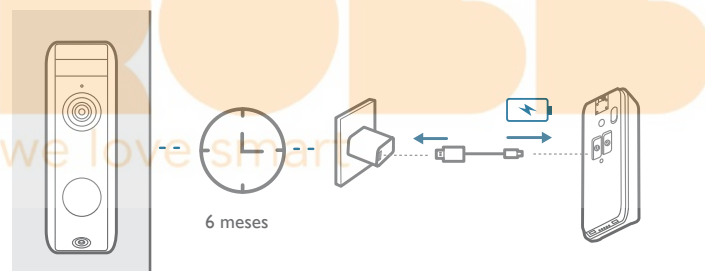

Nota: A duração da bateria varia consoante a utilização. Nos casos mais comuns, uma campainha pode ter até 10 eventos por dia e cada gravação dura em média 20 segundos. Neste cenário, a duração da bateria da campainha pode ser até 6 meses.

Optrica com fios

1. Se tiver uma ligação por fios para campainha na porta da frente, a campainha será constantemente alimentada por fio. Deste modo não é necessário desmontá-la e carregá-la após a instalação.
2. Como a campainha é alimentada por fios, a posição de instalação é limitada.
3. Se escolher esta opção, avance para o APÊNDICE 3 FORNECER ENERGIA À CAMPAINHA COM OS FIOS DE CAMPAINHA EXISTENTES.

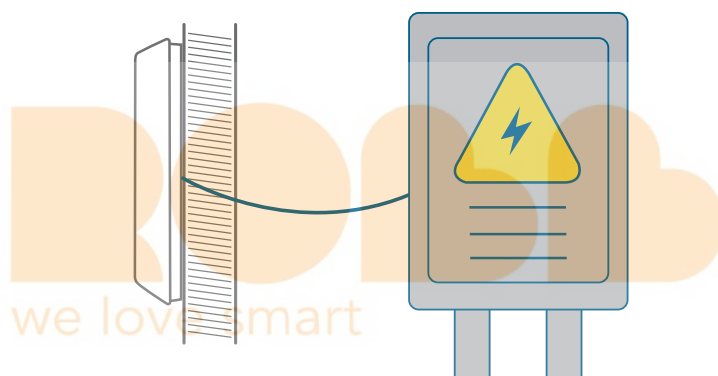

Cablagem da campainha 8 - 24V CA

7 / PASSO 4

ENCONTRAR UM LOCAL PARA A INSTALAÇÃO

Encontrar um local para a instalação

Leve o videoporteiro para a sua porta da frente e verifique a vista ao vivo em simultâneo na aplicação. Encontre um local onde possa ver o campo de visão desejado.

Tenha em atenção os seguintes fatores:

1. Verifique se pode reutilizar os orifícios e âncoras existentes na parede ou na moldura da porta.
2. Se quiser colocar a campainha junto a uma parede lateral, certifique-se de esta não aparece no campo de visão. Caso contrário, a luz infravermelha será refletida e a visão noturna tornar-se-á desfocada.
3. Se perfurar os orifícios de instalação pela primeira vez, a altura de instalação recomendada é de 1,2 m de altura do chão.
4. Para ajustar o ângulo, utilize a cunha de instalação de 15° como suporte de instalação adicional.

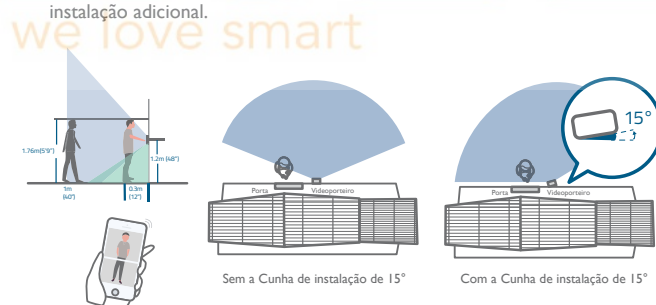

Coloque o cartão de posicionamento de orifício do parafuso contra a parede para marcar a posição.

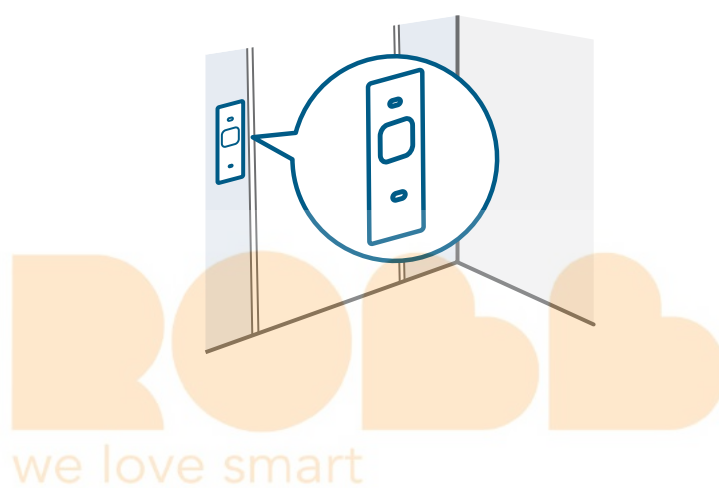

8 / PASSO 5 INSTALAÇÃO DO SUPORTE

Instalar a campainha numa superfície de madeira

Se estiver a instalar a campainha numa superfície de madeira, não precisa perfurar antecipadamente os orifícios piloto. Utilize os parafusos fornecidos para fixar o suporte de instalação à parede. O cartão de posicionamento de orifício do parafuso indica a posição dos orifícios dos parafusos.

Vai precisar de: chave de parafusos, suporte de instalação, cunha de instalação de 15° (opcional), pacotes de parafusos

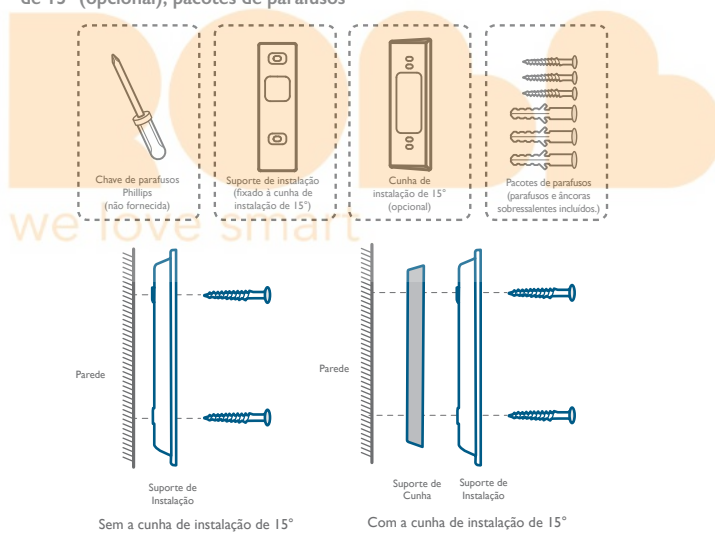

Instalar a campainha em superfícies fabricadas em materiais duros

1. Se estiver a instalar a campainha numa superfície fabricada em materiais duros, como tijolo, betão ou estuque, perfure 2 orifícios através do cartão de posicionamento de orifício do parafuso com uma broca de 6 mm.
2. Insira as âncoras fornecidas e utilize os parafusos compridos fornecidos para fixar o suporte de instalação à parede.

Vai precisar de: berbequim, broca de 6 mm, suporte de instalação, cunha de instalação de 15° (opcional), pacotes de parafusos

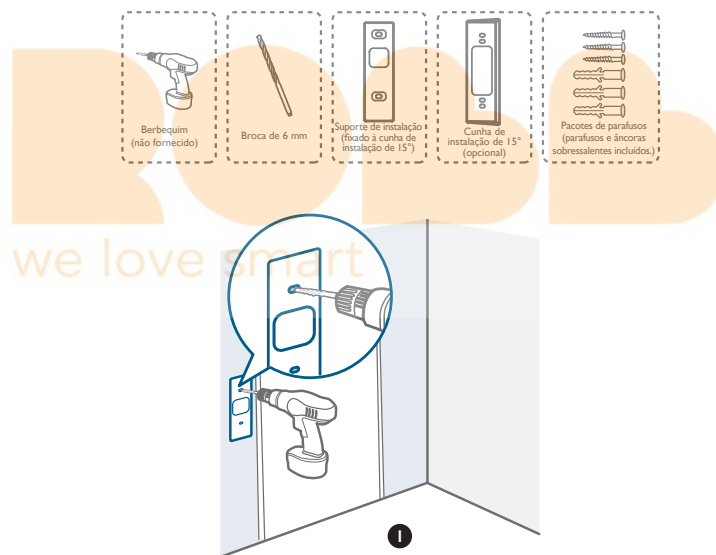

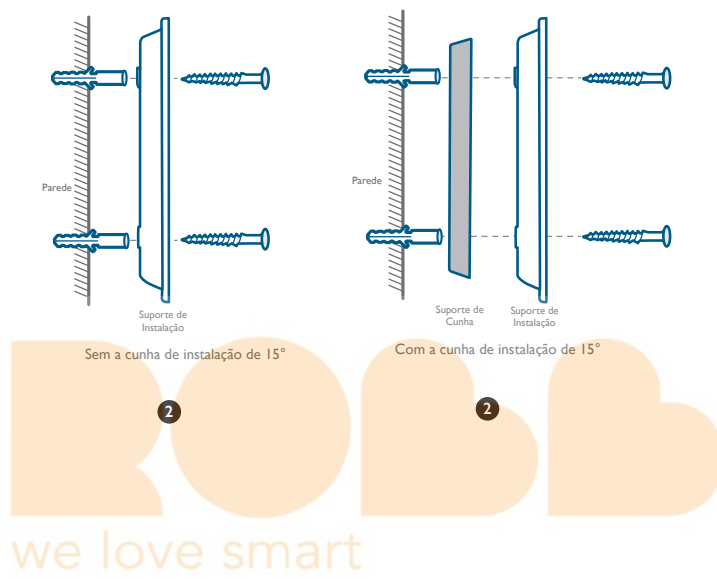

9 / PASSO 6 INSTALAÇÃO DA CAMPAINHA

Instalar a campainha

Alinhe a parte inferior da campainha e, em seguida, encaixe-a no lugar pela parte superior. Pressione a campainha para baixo até ouvir um clique.

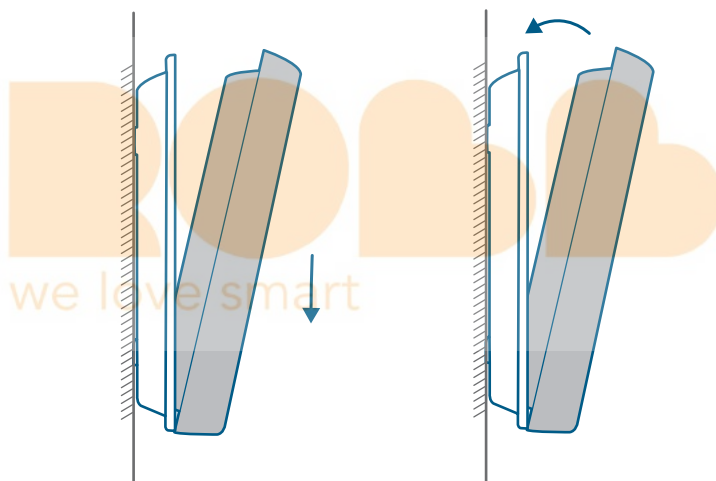

Está pronta!

Se quiser remover a campainha ou recarregá-la, consulte as seguintes secções.

10 / APÊNDICE I

REMOÇÃO DA CAMPAINHA

Remover a campainha

1. Utilize o pino de remoção da campainha fornecido se quiser remover a campainha do suporte de instalação.
2. Pressione o orifício na parte superior da campainha e levante a tampa para remover.

Vai precisar de: Pino de remoção da campainha

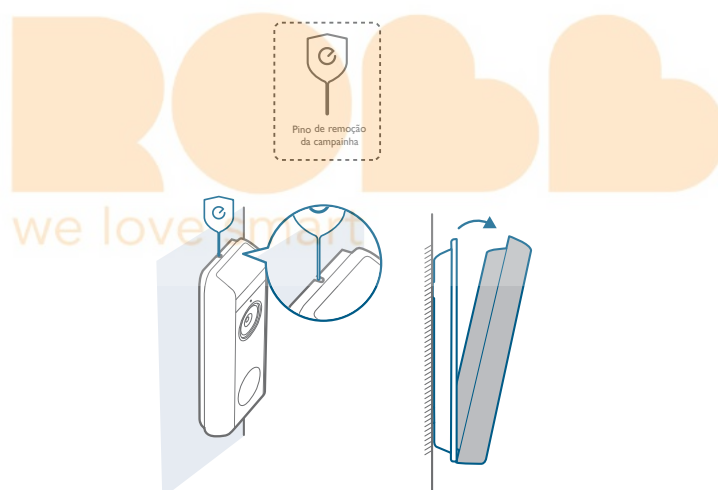

II / APÊNDICE 2

RECARREGAMENTO DA CAMPAINHA

Recarregar a campainha

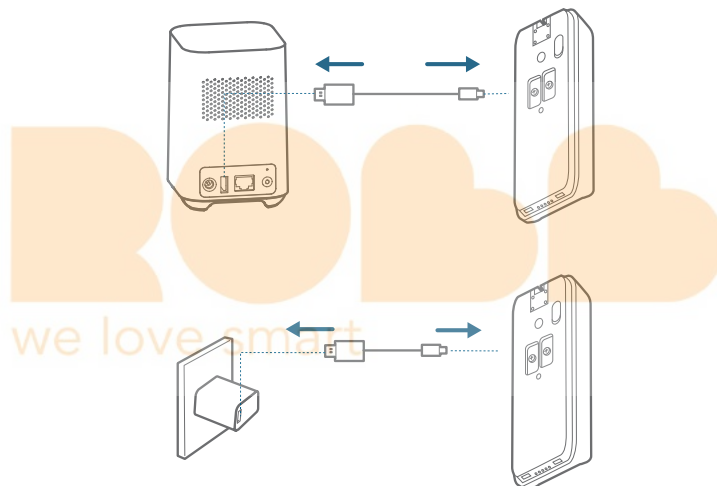

Indicador LED	Carregamento: verde intermitente
	Carga total: verde
Tempo de carregamento	6 horas de 0% a 100%

12 / APÊNDICE 3

FORNECER ENERGIA À CAMPAINHA COM OS FIOS DE CAMPAINHA EXISTENTES.

3.1 Verificar se os fios da campainha estão a funcionar

1. Toque a campainha existente para verificar se funciona. Se a campainha não tocar, os fios da campainha podem estar danificados. Utilize a bateria para fornecer energia à campainha ou consulte um electricista para reparar os fios.
2. Desligue a alimentação no disjuntor. Ligue/desligue as luzes na sua habitação para se certificar de que a eletricidade está realmente cortada.

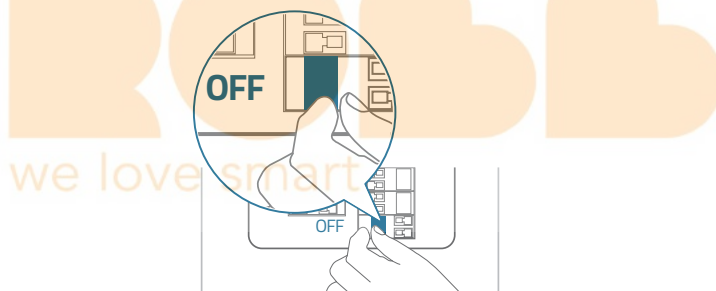

Tenha sempre cuidado ao manusear fios. Se não se sentir confortável para fazer a instalação, peça a um electricista qualificado para o fazer.

3.2 Remover o botão da campainha existente

Se já tiver uma cablagem para a campainha:

1. Remova o botão da campainha existente com uma chave de parafusos Philips (não fornecida).
2. Puxe com cuidado os dois fios para fora quando retirar a campainha existente. Endireite as extremidades do fio, se necessário.

Vai precisar de: Chave de parafusos Philips

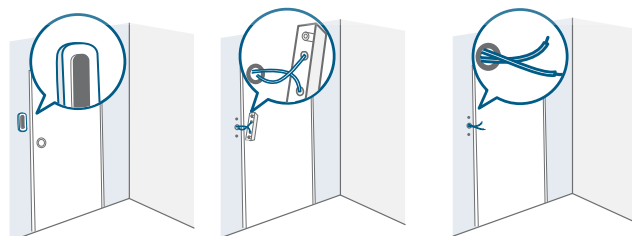

3.3 Encontrar um local para a instalação

1. Ao determinar a posição de instalação da campainha, tenha em atenção estes fatores:

- ① Verifique se pode reutilizar os orifícios e âncoras existentes na parede ou na moldura da porta.
- ② Se perfurar os orifícios de instalação pela primeira vez, a altura de instalação recomendada é de 1,2 m de altura do chão.
- ③ Para ajustar o ângulo, utilize a cunha de instalação de 15° como suporte de instalação adicional.

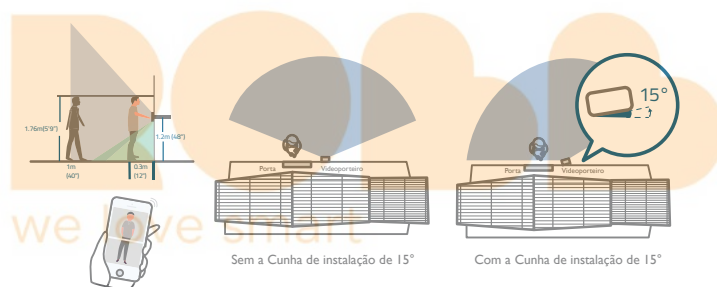

2. Coloque o cartão de posicionamento de orifício do parafuso contra a parede para marcar a posição.

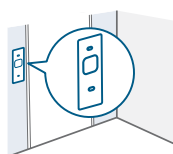

3.4 Instalar o suporte

Se estiver a instalar a campinha numa superfície de madeira, não precisa perfurar antecipadamente os orifícios piloto. Utilize os parafusos fornecidos para fixar o suporte de instalação à parede. O cartão de posicionamento de orifício do parafuso indica a posição dos orifícios do parafuso.

Vai precisar de: berbequim, suporte de instalação, cunha de instalação de 15° (opcional), pacotes de parafusos

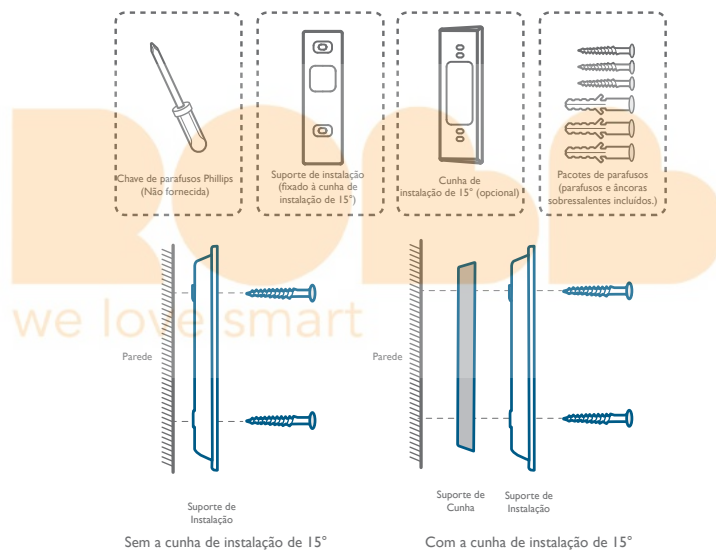

Se estiver a instalar a campainha numa superfície fabricada em materiais duros, como tijolo, betão, estuque:

- ① Perfure 2 orifícios através do cartão de posicionamento de orifício do parafuso com uma broca de 6 mm.
- ② Insira as âncoras fornecidas e utilize os parafusos compridos fornecidos para fixar o suporte de instalação à parede.

Vai precisar de: berbequim, broca de 6 mm, suporte de instalação, cunha de instalação de 15° (opcional), pacotes de parafusos

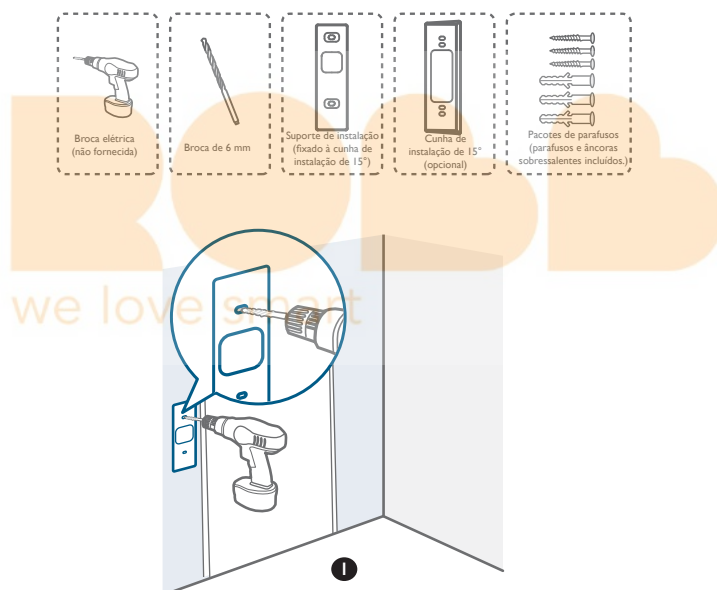

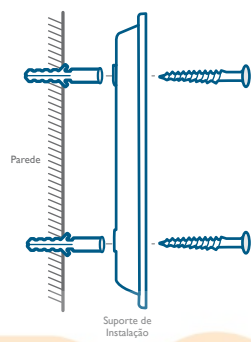

Sem a cunha de instalação de 15°

2

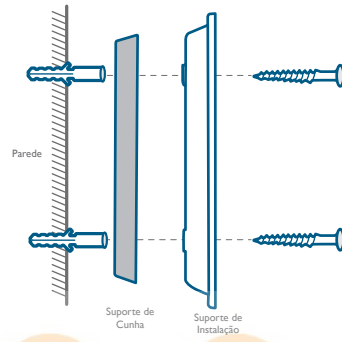

Com a cunha de instalação de 15°

2

we love smart

3.5 Ligar os fios da campainha à campainha

Ligue os fios aos terminais na parte de trás da campainha e, em seguida, aperte os parafusos dos terminais. Os fios podem ser ligados a qualquer terminal.

Vai precisar de: fios e porcas de fios (opcional), videoporteiro, chave de parafusos Philips

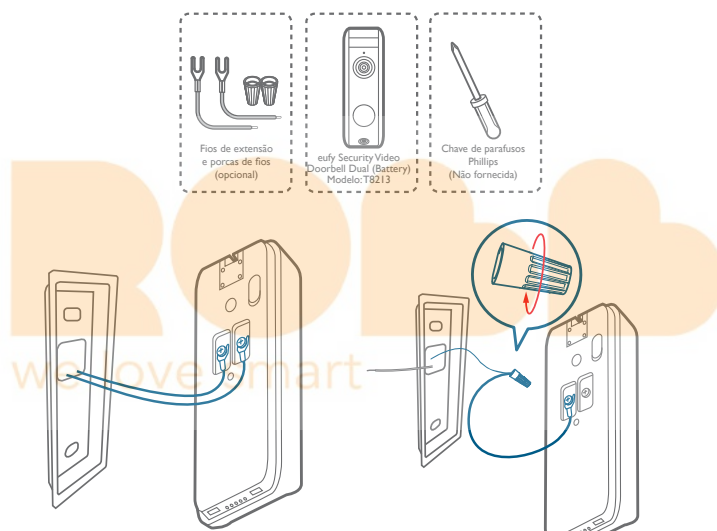

Nota:

- Para evitar curtos-circuitos, certifique-se de que os fios não estão em contacto uns com os outros depois de ligados aos terminais.
- Se os fios forem demasiado curtos, utilize os fios de extensão e as porcas dos fios fornecidos para os alongar. Utilize fita adesiva para fios elétricos se não tiver mais espaço na parede para porcas de fios.

3.6 Instalar a campainha no suporte

Alinhe a parte inferior da campainha e, em seguida, encaixe-a no lugar pela parte superior. Pressione a campainha para baixo até ouvir um clique.

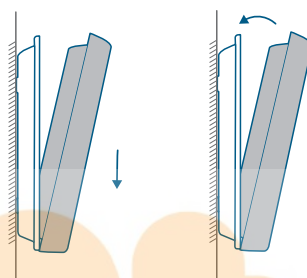

3.7 Repor a alimentação

Volte a LIGAR o disjuntor principal.

we love smart

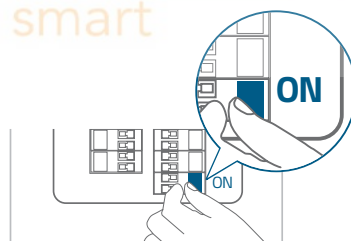

Está pronta!

Se quiser remover a campainha ou recarregá-la, consulte as secções correspondentes.

13 / AVISO

CE Este produto está em conformidade com os requisitos relativos às interferências radioelétricas da Comunidade Europeia

Declaração de Conformidade

Por este meio, a Anker Innovations Limited declara que este dispositivo está em conformidade com os requisitos essenciais e outras disposições relevantes da Diretiva 2014/53/UE. Para consultar a declaração de conformidade, visite o Website: <https://uk.eufylife.com/>.

O transformador deverá ser colocado junto do equipamento e estar facilmente acessível. Não utilize o dispositivo em ambientes com temperaturas demasiado altas ou baixas, nunca exponha o dispositivo a luz solar forte ou a ambientes demasiado húmidos. A temperatura adequada para o produto e acessórios é de -20 °C a 45 °C.

Durante o carregamento, coloque o dispositivo num ambiente com uma temperatura ambiente normal e uma ventilação adequada.

É recomendado que carregue o dispositivo num ambiente com uma temperatura entre 5 °C e 25 °C.

Certifique-se de que utiliza apenas o transformador fornecido pelo fabricante. A utilização de um carregador não autorizado pode pôr em risco a sua segurança e violar a cláusula da garantia.

Este adaptador destina-se apenas a utilização em espaços interiores. O tipo de transformador é KA2401A-1202000DE/, a corrente/tensão de saída é de 12 VCC/2 A. A ficha é considerada como um dispositivo de desligamento do transformador.

ADVERTÊNCIA: RISCO DE EXPLOÇÃO SE A BATERIA FOR SUBSTITUÍDA POR UMA DE TIPO INCORRETO. ELIMINE AS BATERIAS USADAS DE ACORDO COM AS INSTRUÇÕES.

Informações sobre exposição a RF: o nível de Exposição Máxima Admissível (MPE - Maximum Permissible Exposure) foi calculado com base numa distância de d=20 cm entre o dispositivo e o corpo humano. Para manter a conformidade com os requisitos de exposição a RF, utilize o produto mantendo uma distância de 20 cm entre o dispositivo e o corpo humano.

Gama de frequências de funcionamento do Wi-Fi do dispositivo T8213: 2412~2472 MHz (2,4 G); Gama 23-24 GHz (24 GHz);

Potência de saída máxima do Wi-Fi: 19 dBm (EIRP para 2,4 G); Potência de saída máxima: 15 dBm (EIRP para 24 GHz)

Gama de frequências de funcionamento do Wi-Fi do dispositivo T8010X: 2412~2472 MHz (2,4 G); Gama: 866-866,8 MHz (Sub-1 G);

Potência de saída máxima do Wi-Fi: 19 dBm (EIRP para 2,4 G); Potência de saída máxima: 5,492 dBm (EIRP para Sub-1 G)

Anker Innovations Deutschland GmbH | Georg-Mueller-Strasse 3, 80807 Munique, Alemanha



Este produto foi concebido e fabricado com materiais e componentes de alta qualidade que podem ser reciclados e reutilizados.



Este símbolo significa que o produto não deve ser eliminado como lixo doméstico e deve ser entregue numa instalação de recolha apropriada para reciclagem. A eliminação e a reciclagem adequadas ajudam a proteger os recursos naturais, a saúde humana e o ambiente. Para obter mais informações sobre a eliminação e a reciclagem deste produto, contacte o seu município, os serviços de eliminação ou o local de compra do produto.

ROBB
we love smart

1 / ماهيات مُضمّن

لتثبيت جرس الباب بالفيديو

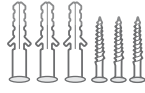
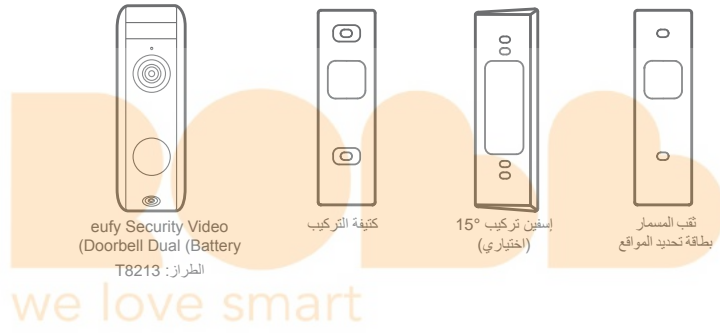

عبوة براغي

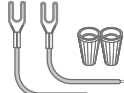

أسلاك التمديد
وصواميل الأسلاك
(اختياري)



كابل شحن micro-
USB



ديوس الفصل



دليل
البدء السريع

تثبيت HomeBase 2



الطراز: HomeBase 2
T8010X

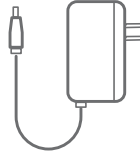

محول طاقة
HomeBase 2

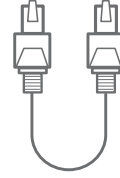

كبل إيثرنت
HomeBase 2

ملاحظة: قد يتباين قابس الطاقة في مناطق مختلفة.

we love smart

المنتج / 2 نظرة عامة

جرس الباب بتقنية الفيديو

العرض الأمامي:

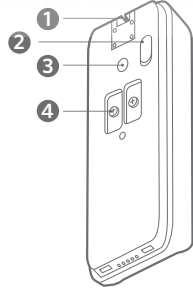
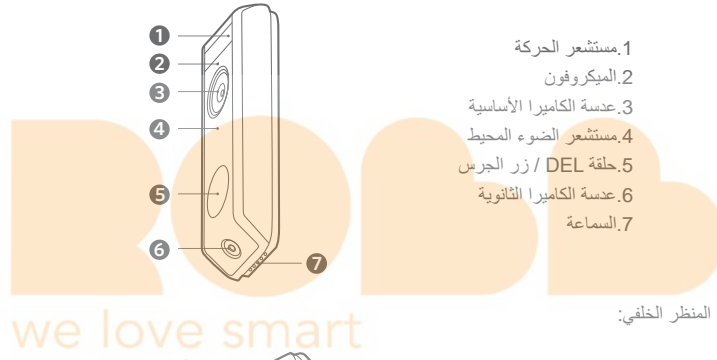

التشغيل	كيفية
قم بتشغيل جرس الباب	اضغط على زر المزامنة.
أضف جرس الباب إلى HomeBase	اضغط مطولاً على زر المزامنة حتى تسمع صوتاً.
أوقف تشغيل جرس الباب	اضغط سريعاً على زر المزامنة 5 مرات لمدة 3 ثوان.
أعد ضبط جرس الباب	اضغط مطولاً على زر المزامنة لمدة 10 ثوان.

HomeBase 2

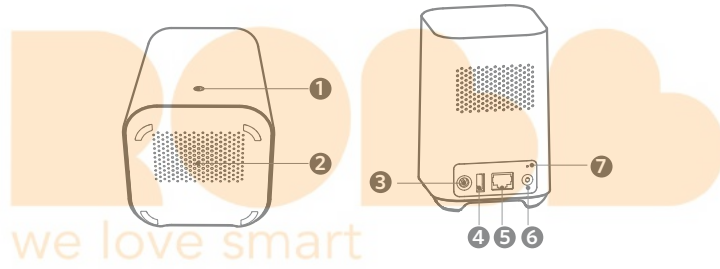

1. مؤشر الحالة
2. السماعة
3. منفذ الطاقة
4. منفذ USB

5. منفذ شبكة (إيثرنت)
6. زر إيقاف التنبيه/ المزامنة
7. زر إعادة الضبط

كيف النظام يعمل / 3

كيف يعمل النظام

يشتمل نظام جرس الباب بكاميرا فيديو على جزأين. الجزء الأول هو جرس باب بكاميرا فيديو عند بابك. والجزء الآخر هو HomeBase في منزلك. يكتشف جرس الباب بتقنية الفيديو الحركة في الشرفة الخاصة بك ويسمح لك بفتح الباب في أي وقت وفي أي مكان. تقوم HomeBase بتخزين مقاطع الفيديو على وحدتها للتخزين المدمجة بها. عندما يقرع شخص ما جرس الباب، سيتم إخطار الأشخاص في المنزل.

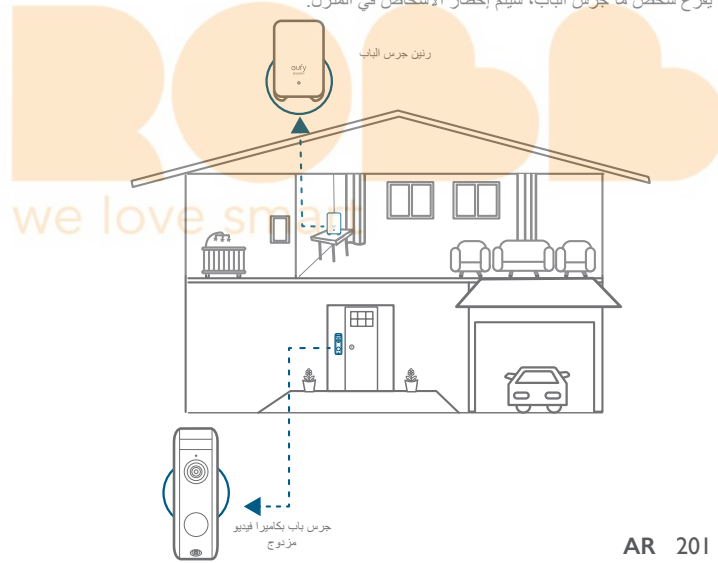

الخطوة 1 / 4 توصيل HOMEBASE

قم بتوصيل HomeBase 2 بالإنترنت

شغّل HomeBase 2، ومن ثم استخدم كبل إيثرنت المرفق بالجهاز لتوصيل HomeBase 2 بالموجه المنزلي الخاص بك.

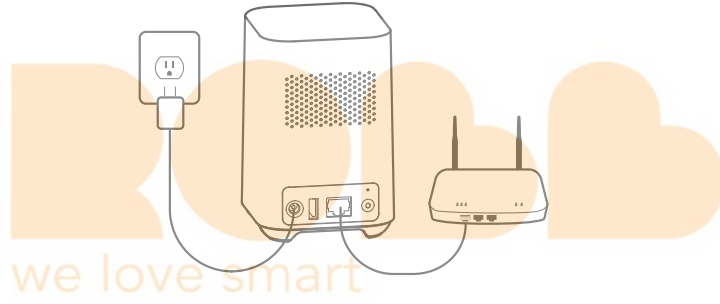

يتحوّل مؤشر LED إلى اللون الأزرق (قد تستغرق العملية دقيقة واحدة) عندما يصبح HomeBase 2 جاهز للإعداد.

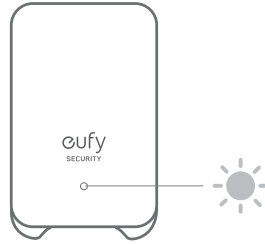

الخطوة 2 / 5 إعداد النظام

قم بتنزيل التطبيق وإعداد النظام

نزّل تطبيق eufy Security من App Store (أجهزة iOS) أو Google Play (أجهزة Android).



سجّل الدخول على حساب eufy Security، ثم اتبع التعليمات التي تظهر على الشاشة لإكمال الإعداد.

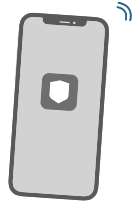

الخطوة 3 / 6 تحديد خيار الطاقة

الخيار 1 - يعمل بالبطارية

إذا لم تتم تثبيت أسلاك لجرس الباب في الباب الأمامي، فاستخدم البطارية المدمجة لك كامل الحرية في تحديد موضع جرس الباب والتثبيت سهل وسريع.
عندما يكون مستوى بطارية جرس الباب منخفضًا، تحتاج إلى فصله وشحنه.
إذا اخترت هذا الخيار ، فُيرجى الانتقال إلى الخطوة 4 العثور على موقع للتثبيت.

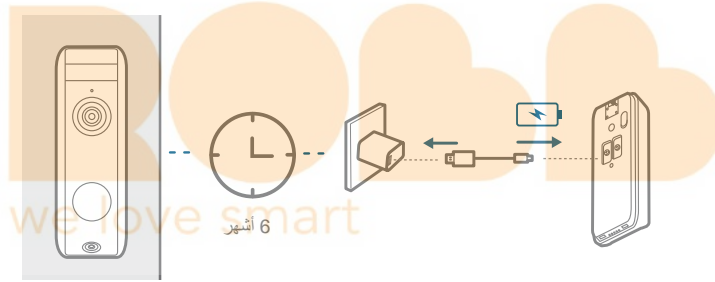

ملاحظة: يختلف عمر البطارية حسب الاستخدام. في معظم الحالات الشائعة، قد يحتوي جرس الباب على ما يصل إلى 10 أحداث يوميًا ويستمر كل تسجيل لـ 20 ثانية في المتوسط. بموجب هذا السيناريو، يمكن أن يدوم عمر بطارية جرس الباب لمدة تصل إلى 6 أشهر.

الخيار 2 - تعمل بأسلاك لجرس الباب

إذا كانت هناك أسلاك مُثبتة لجرس الباب سليمة وتعمل، سيتم تشغيل جرس الباب من خلال الأسلاك بشكل مستمر. لذلك لا تحتاج إلى فصله وشحنه بعد التنبيت.
وبما أن جرس الباب متصل بالأسلاك، فإن موضع التركيب محدود.
إذا اخترت هذا الخيار، فالرجاء الانتقال إلى الملحق 3 "تشغيل جرس الباب بالأسلاك الموجودة".

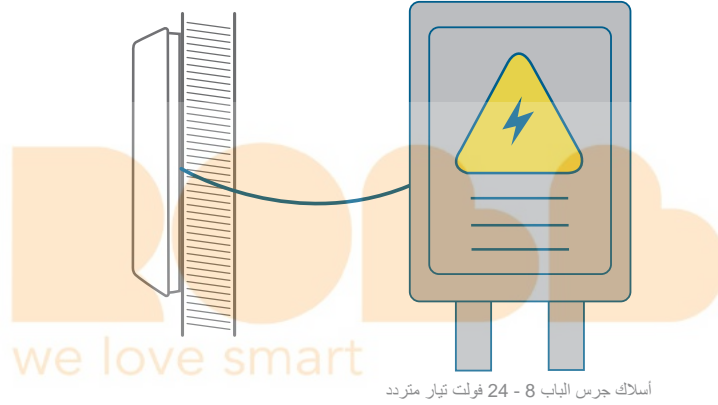

الخطوة 4 / العثور على نقطة التركيب

ابحث عن مكان للتركيب

اصطحب جرس باب الفيديو إلى باب منزلك وتحقق من العرض المباشر على التطبيق في نفس الوقت. ابحث عن موقع حيث يمكنك رؤية مجال الرؤية المطلوب.

ضع في اعتبارك العوامل التالية:

تحقق مما إذا كان يمكنك إعادة استخدام الثقوب والمثبتات الموجودة على الجدار أو إطار الباب. إذا كنت ترغب في وضع جرس الباب بالقرب من الجدار الجانبي، فتأكد من عدم ظهور الجدار في مجال الرؤية. وإلا سينعكس ضوء الأشعة تحت الحمراء وستصبح الرؤية الليلية ضبابية. إذا كنت تقوم بعمل فتحات التركيب لأول مرة، فإن ارتفاع التركيب الموصى به هو 48 بوصة / 1.2 متر من الأرض. لضبط الزاوية، استخدم إسفين التثبيت بزاوية 15 درجة كدعامة تثبيت إضافية.

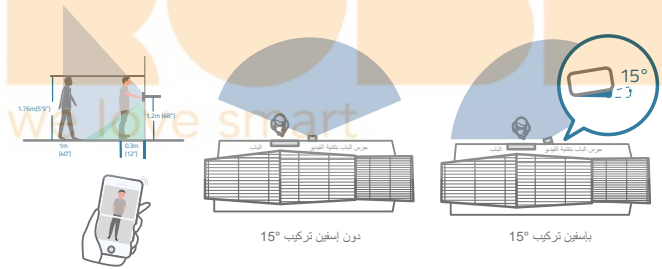

ضع بطاقة تحديد موضع فتحة المسامير على الحائط لتحديد موضع التثبيت.

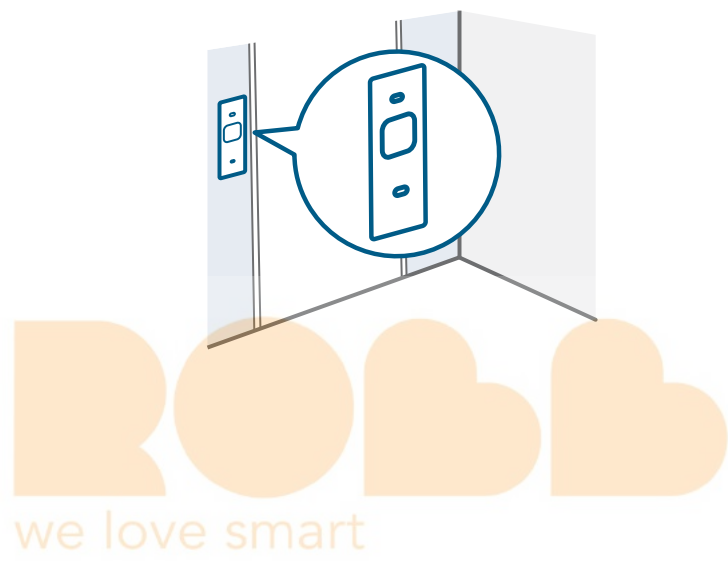

الخطوة 5 / 8 تركيب الدعامة

ثبت جرس الباب على سطح خشبي

إذا كنت تقوم بتركيب جرس الباب على سطح خشبي، فلن تحتاج إلى عمل فتحات تجريبية مسبقاً. استخدم البراغي المتوفرة لتأمين دعامة التثبيت على الحائط، تشير بطاقة وضع فتحة المسامير إلى موضع فتحات المسامير. ماذا تحتاج: مفك براغي، دعامة تثبيت، إسفين تركيب 15 درجة (اختياري)، عبوة براغي

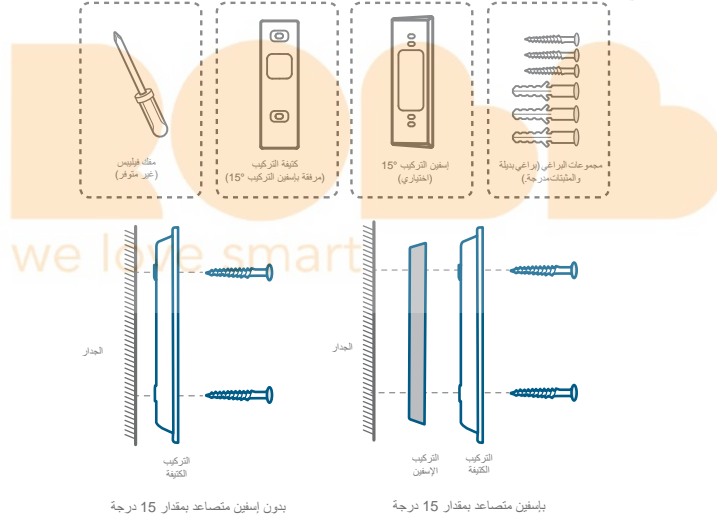

قم بتركيب جرس الباب على الأسطح المصنوعة من المواد الصلبة

إذا كنت تقوم بتركيب جرس الباب على سطح مصنوع من مواد صلبة، مثل الطوب والخرسانة والجبس، فالتعب فتحتين باستخدام بطاقة تثبيت المسمار باستخدام لقمة مثقاب 15/64 بوصة (6 مم). أدخل المثبتات المرفقة، ثم استخدم البراغي الطويلة المتوفرة لتأمين دعامة التثبيت على الحائط. ماذا تحتاج: مثقاب كهربائي، لقمة مثقاب 15/64 بوصة (6 مم)، دعامة تثبيت، إسفين تركيب 15 درجة (اختياري)، عبوة براغي

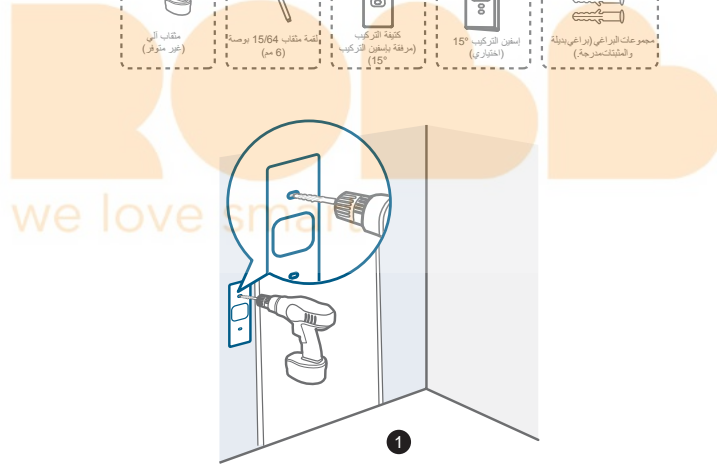
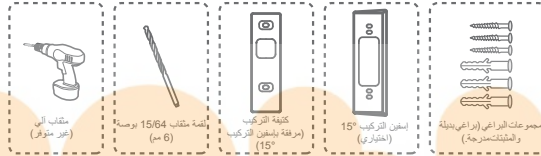

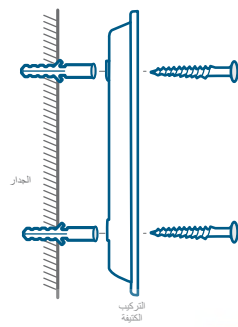

بدون إسفين متصاعد بمقدار 15 درجة

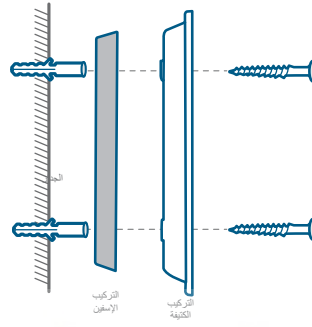

بإسفين متصاعد بمقدار 15 درجة

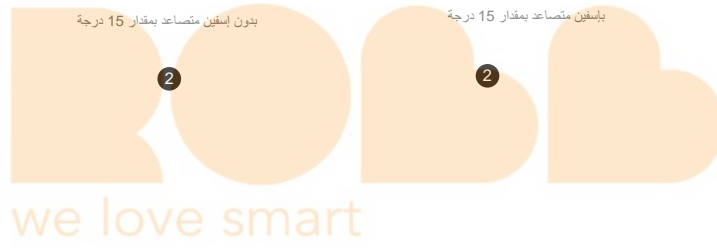

الخطوة 6 / 9 تركيب جرس الباب

قم بتركيب جرس الباب

قم بمحاذاة جرس الباب للأسفل، ثم حركه نحو مكانه في الأعلى. اضغط على جرس الباب حتى تسمع صوته.

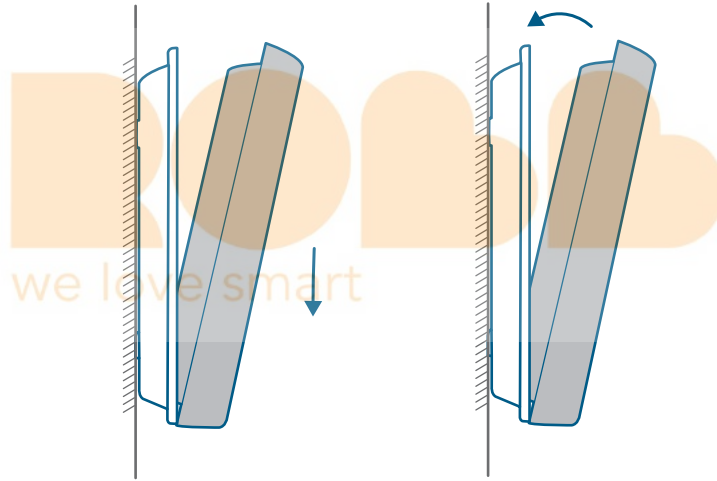

كل شيء جاهز للعمل!

إذا كنت تريد فصل جرس الباب أو إعادة شحنه، يرجى الرجوع إلى الأقسام التالية.

ملحق 1 / 10

فصل جرس الباب

افصل جرس الباب

استخدم دبوس فصل جرس الباب المرفق إذا كنت ترغب في فصل جرس الباب عن كتيفة التركيب. اضغط على التتبع الصغير الموجود أعلى جرس الباب، ثم ارفع الجزء العلوي للإزالة. ماذا تحتاج: دبوس فصل الجرس

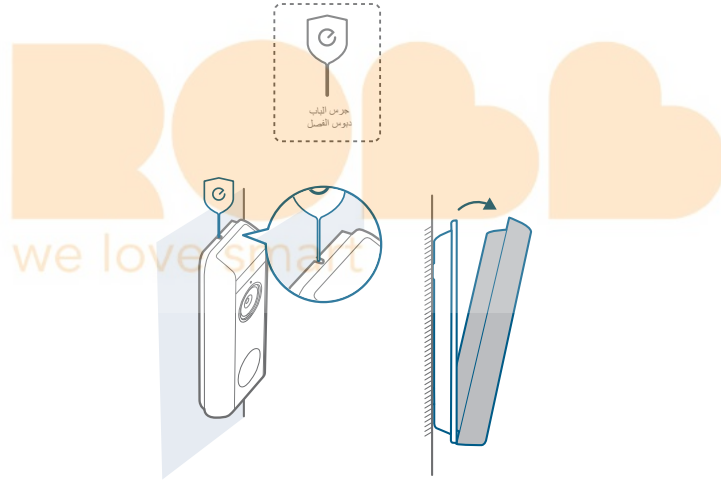

ملحق 2 / 11 إعادة شحن جرس الباب

أعد شحن جرس الباب

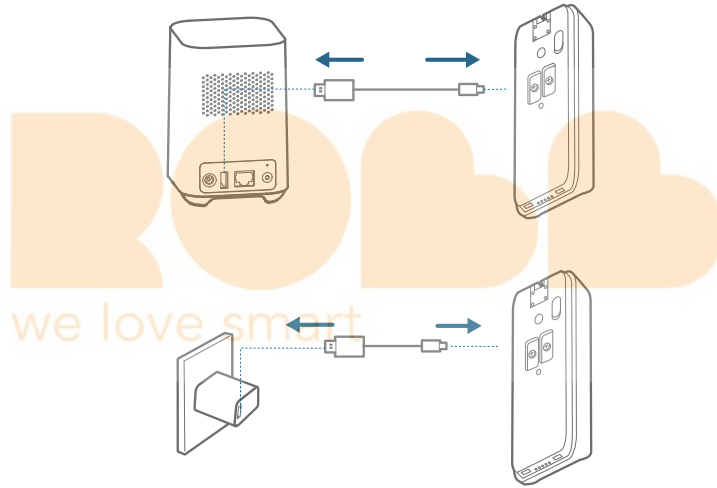

الشحن: وامض باللون الأخضر	مؤشر DEL
اكتمال الشحن: أخضر	
تحتاج البطارية إلى 6 ساعات للشحن بنسبة 001%	مدة الشحن

ملحق 3 / 12

تشغيل جرس الباب بالأسلاك الموجودة

3.1 تحقق من عمل أسلاك جرس الباب

أقرع جرس الباب الموجود للتحقق من عمله بشكل سليم. إذا لم يرن جرس الباب، فقد يوجد خلل ما في أسلاك جرس الباب. قم بتشغيل جرس الباب باستخدام بطاريته الخاصة أو استشر كهربائياً لإصلاح الأسلاك.
افصل طاقة القاطع الكهربائي. قم بتشغيل / إطفاء الأنوار في منزلك للتأكد من إغلاق الكهرباء في منزلك بشكل صحيح.

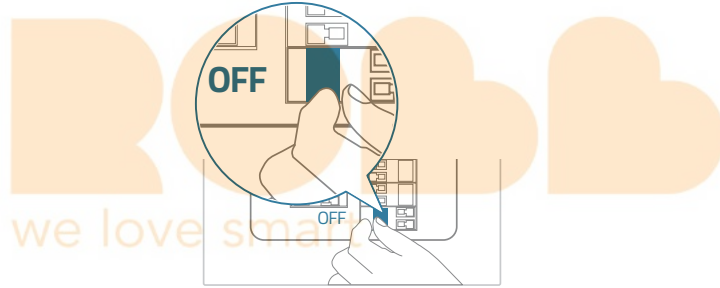

انتبه جيداً عند التعامل مع الأسلاك. إذا لم تكن مطمئناً لتثبيتها بنفسك، فاتصل بفني كهربائي مؤهل.

3.2 فصل زر جرس الباب الموجود

إذا كان لديك بالفعل أسلاك جرس باب مُثبتة:
قم بإزالة زر جرس الباب الموجود باستخدام مفك براغي مصلب فيليبس (غير مرفق).
اسحب السلكين بعناية عند إزالة جرس الباب الموجود. اجعل نهاية السلك مستوية إذا لزم الأمر.
ماذا تحتاج: مفك برأس مصلب فيليبس

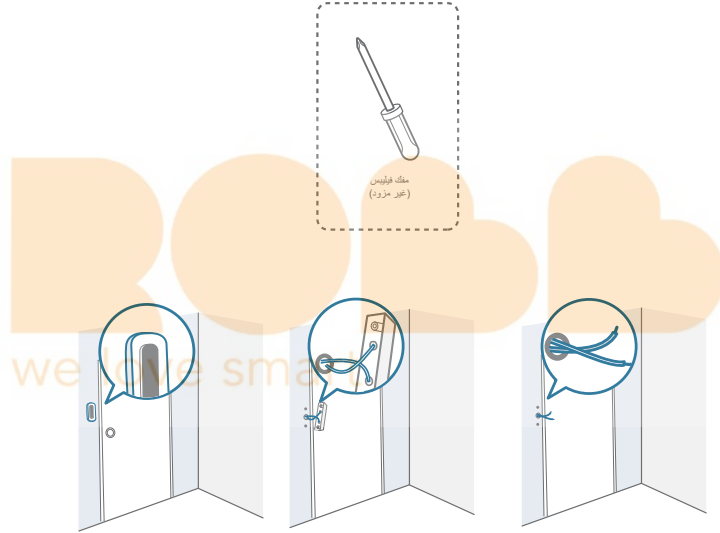

3.3 العثور على موقع للتركيب

- عند تحديد موضع تركيب جرس الباب، ضع في اعتبارك العوامل التالية:
- ① تحقق مما إذا كان يمكنك إعادة استخدام الثقوب والمثبتات الموجودة على الجدار أو إطار الباب.
 - ② إذا كنت تقوم بعمل فتحات التركيب لأول مرة، فإن ارتفاع التركيب الموصى به هو 48 بوصة / 1.2 متر من الأرض.
 - ③ لضبط الزاوية، استخدم إسفين التثبيت بزاوية 15 درجة كدعامة تثبيت إضافية.

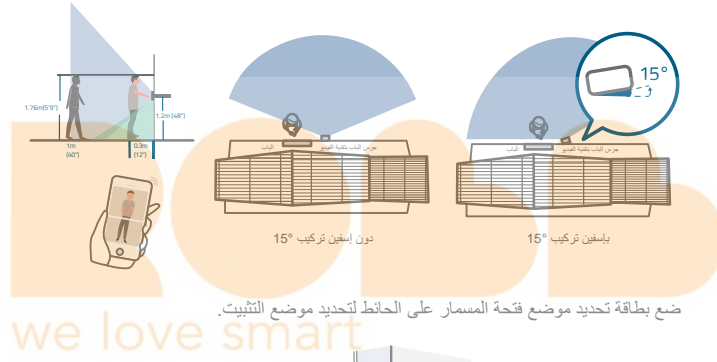

3.4 تركيب الكتيفة

إذا كنت تقوم بتركيب جرس الباب على سطح خشبي، فلن تحتاج إلى عمل فتحات تجريبية مسبقاً. استخدم البراغي المتوفرة لتثبيت دعامة التثبيت على الحائط. تشير بطاقة تحديد موضع ثقب المسامير إلى موضع فتحات المسامير.
ماذا تحتاج: مثقاب كهربائي، دعامة تثبيت، إسفين تركيب 15 درجة (اختياري)، عبوة براغي

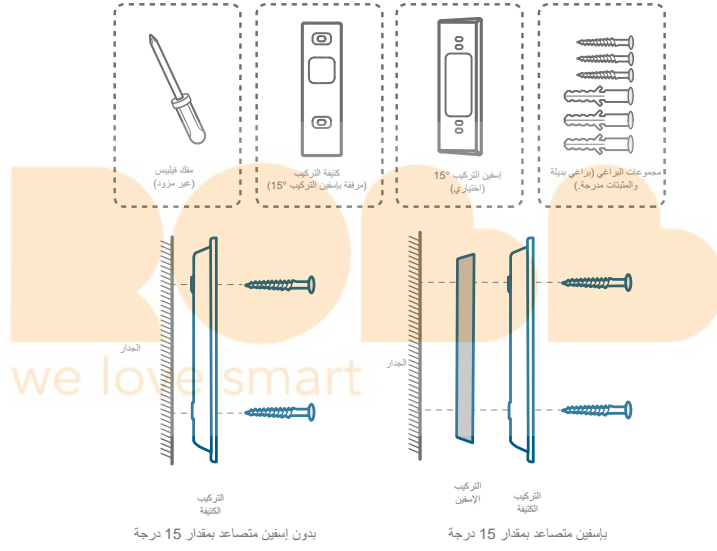

إذا كنت تقوم بتركيب جرس الباب على سطح مصنوع من مواد صلبة، مثل الطوب والخرسانة والجص:

① انقب فتحتين من خلال بطاقة تحديد موضع فتحة اللولب باستخدام لقمة مثقاب
مقاس 15/64 بوصة (6 مم).

② أدخل المثبتات المرفقة، ثم استخدم البراغي الطويلة المتوفرة لتأمين دعامة
التثبيت على الحائط.

ماذا تحتاج: مثقاب كهربائي، لقمة مثقاب 15/64 بوصة (6 مم)، دعامة تثبيت، إسفين تركيب 15
درجة (اختياري)، عبوة براغي

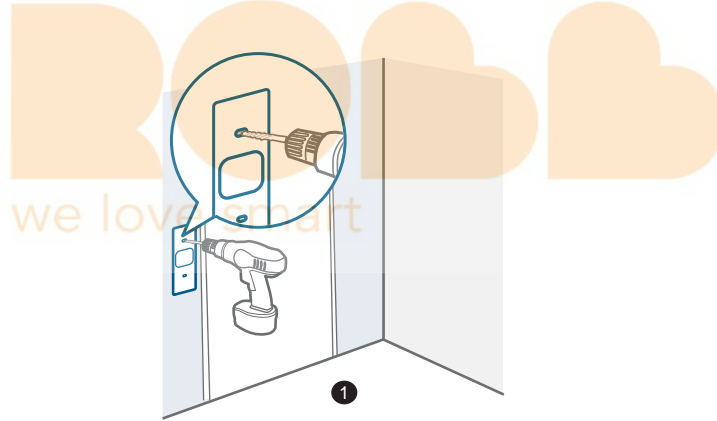
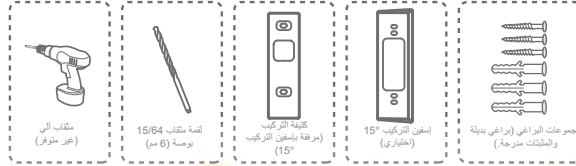

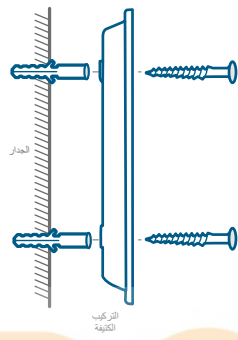

بدون إسفين متصاعد بمقدار 15 درجة

2

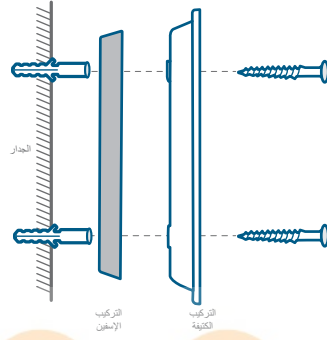

بالسفين متصاعد بمقدار 15 درجة

2

we love smart

3.5 توصيل أسلاك جرس الباب بجرس الباب

قم بتوصيل الأسلاك بأطراف التوصيل الموجودة في الجزء الخلفي من جرس الباب، ثم اربط براغي أطراف التوصيل. يمكن توصيل السلك بأي طرف.
ماذا تحتاج: الأسلاك وصواميل الأسلاك (اختياري) ، جرس الباب بالفديو، مفك البراغي فيليبس برأس مصلب

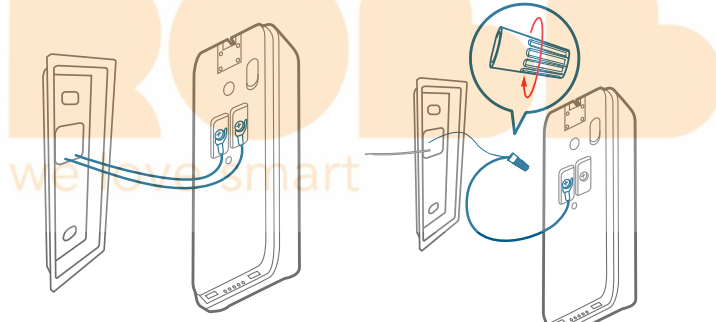
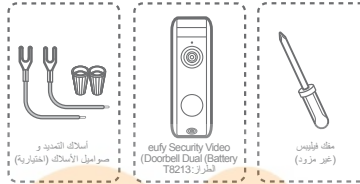

ملاحظة:

لمنع حدوث تقصير في الدائرة، تأكد من أن الأسلاك لا تلامس بعضها البعض بعد توصيلها بالأطراف. إذا كانت الأسلاك قصيرة جداً، فاستخدم أسلاك التمديد وصواميل الأسلاك المقدمة لجعلها أطول. استخدم شريط الأسلاك الكهربائية بدلاً من ذلك إذا لم يكن هناك مساحة إضافية على الجدار لصواميل الأسلاك.

3.6 قم بتركيب جرس الباب على الحامل

قم بمحاذاة جرس الباب للأسفل، ثم حركه نحو مكانه في الأعلى. اضغط على جرس الباب حتى تسمع صوتته.

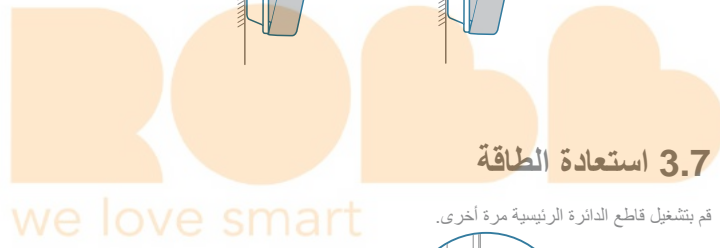
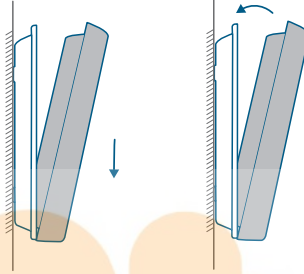

3.7 استعادة الطاقة

قم بتشغيل قاطع الدائرة الرئيسية مرة أخرى.

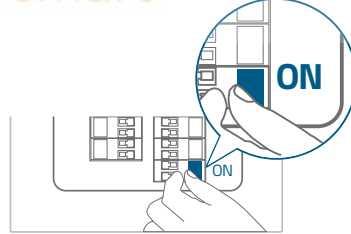

كل شيء جاهز للعمل!
إذا كنت تريد فصل جرس الباب أو إعادة شحنه، يرجى الرجوع إلى الأقسام المقابلة.

إشعار / 13

CE يتوافق هذا المنتج مع متطلبات التداخل اللاسلكي في الاتحاد الأوروبي

إعلان المطابقة

تعلن شركة Anker Innovations Limited بموجب هذا المستند أن هذا الجهاز يتوافق مع المتطلبات الأساسية والأحكام الأخرى ذات الصلة الواردة في التوجيه الأوروبي 2014/53/EU. لإعلان المطابقة، تفضل زيارة موقع الويب: <https://uk.eufylife.com>.

ينبغي تركيب المحول بالقرب من الجهاز وتسهيل الوصول إليه. لا تستخدم الجهاز في بيئة حرارتها عالية جدًا أو منخفضة جدًا، ولا تُعرض الجهاز أبدًا لأشعة الشمس القوية أو لبيئة شديدة البرد. درجة الحرارة المناسبة للمنتج والملحقات هي 20°- مئوية إلى 45° درجة مئوية.

عند الشحن، يُرجى وضع الجهاز في بيئة بدرجة حرارة الغرفة العادية وبتهوية جيدة.

يُوصى بشحن الجهاز في بيئة بدرجة حرارة تتراوح ما بين 5 درجات مئوية و25 درجة مئوية.

يُرجى التأكد من استخدام المحول الذي تقدمه الشركة المصنعة فقط. قد يسبب استخدام شاحن غير معتمد في حدوث تلف جسيم ومخالفة مادة الضمان.

هذا المحول مُصمَّم للاستخدام الداخلي. نوع المحول هو KA2401A-1202000DE، وجهد الخرج / التيار هو 12 فولت تيار مستمر/2 أمبير. يُعتبر القابس بمثابة جهاز فصل للمحول. احذر من خطر الانفجار في حال استبدال البطارية بنوع غير صحيح. وتخلص من البطاريات المستخدمة وفقًا للتعليمات.

معلومات التعرض للترددات اللاسلكية: حسب أقصى مستوى تعرض مسموح به (MPE) استنادًا إلى مسافة ٢٠ سم بين الجهاز وجسم الإنسان، وللحفاظ على الامتثال لمتطلبات التعرض للترددات اللاسلكية، استخدم المنتج الذي يحافظ على مسافة 20 سم بين الجهاز وجسم الإنسان.

نطاق تردد تشغيل 2472 ~ 2412 MHz Wifi T8213: 2412 ~ 2472 ميغا هرتز (2.4 جيجا)؛ النطاق: 23-24 جيجا هرتز (24 جيجا هرتز)؛

قوة خرج 19 Wifi Max: ديسيبل (EIRP - 2.4G)؛ أقصى طاقة الإخراج: 15 ديسيبل (EIRP - 24 جيجا هرتز)

نطاق تردد تشغيل الجهاز (2.4G): 2412 ~ 2472 MHz Wifi (T8010X)؛ النطاق: 866-866.8 ميغا هرتز (Sub-1G)؛

قوة خرج 19 Wifi Max: ديسيبيل (EIRP - 2.4G)؛ الحد الأقصى لطاقة الإخراج: 5.492 ديسيبيل (Sub-1G - EIRP)

Anker Innovations Deutschland GmbH | Georg-Muche-Strasse 3, 80807 Munich، ألمانيا

تم تصميم هذا المنتج وتصنيعه بمواد ومكونات عالية الجودة يمكن إعادة تدويرها وإعادة استخدامها.

يشير هذا الرمز إلى أنه يجب عدم التخلص من المنتج باعتباره من النفايات المنزلية العادية، بل يجب تسليمه إلى المنشأة المناسبة لتجميع النفايات بغرض إعادة التدوير. ويساعد التخلص المناسب من المنتج وإعادة تدويره بشكل صحيح على حماية الموارد الطبيعية وصحة الإنسان والبيئة. ولمزيد من المعلومات حول التخلص من هذا المنتج وإعادة تدويره، اتصل بالبلدية المحلية أو خدمة التخلص من النفايات أو المتجر الذي اشتريته منه هذا المنتج.

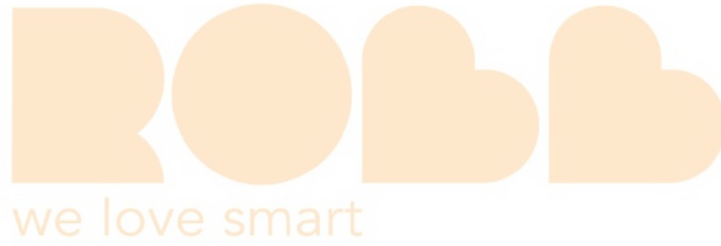

Customer Service

Kundenservice | Servicio de atención al cliente | Service client
Servizio clienti | Klantenservice | Serviço de Apoio ao Cliente | خدمة العملاء

Warranty
Garantie | Garantia | Garantie | Garanzia | Garantie | Garantia | الضمان

12-month limited warranty
12 Monate eingeschränkte Garantie | Garantia limitada de 12 meses
Garantie limitée de 12 mois | Garanzia limitata di 12 mesi | 12 maanden beperkte garantie | 12 meses de garantia
limitada | ضمان محدود لمدة 12 شهرا

Call Us
Rufen Sie uns an | Contacto por teléfono | Par téléphone | Telefono | Bel ons
Ligue para nós | اتصل بنا

United States	+1 (800) 988 7973	Mon-Fri 9AM-5PM (PT)
United Kingdom	+44 (0) 1604 936 200	Mon-Fri 6AM-11AM (GMT)
Germany	+49 (0) 69 9579 7960	Mon-Fri 6:00-11:00

Email Us
Senden Sie uns eine E-Mail | Contacto por correo electrónico | Par e-mail | E-mail
Email ons | Envia-nos um email | أرسل لنا بريدا إلكترونيا

Customer Support: support@eufylife.com
Anker Innovations Limited
Room 1318-19, Hollywood Plaza, 610 Nathan Road, Mongkok, Kowloon, Hong Kong

 @EufyOfficial  @EufyOfficial  @EufyOfficial

we love smart

FCC Statement

This device complies with part 15 of the FCC Rules. Operation is subject to the following two conditions:

(1) This device may not cause harmful interference, and (2) this device must accept any interference received, including interference that may cause undesired operation.

Any changes or modifications not expressly approved by the party responsible for compliance could void the user's authority to operate the equipment.

This equipment has been tested and found to comply with the limits for a Class B digital device, pursuant to part 15 of the FCC Rules.

These limits are designed to provide reasonable protection against harmful interference in a residential installation. This equipment generates, uses and can radiate radio frequency energy and, if not installed and used in accordance with the instructions, may cause harmful interference to radio communications. However, there is no guarantee that interference will not occur in a particular installation. If this equipment does cause harmful interference to radio or television reception, which can be determined by turning the equipment off and on, the user is encouraged to try to correct the interference by one or more of the following measures:

—Reorient or relocate the receiving antenna.

—Increase the separation between the equipment and receiver.

—Connect the equipment into an outlet on a circuit different from that to which the receiver is connected.

—Consult the dealer or an experienced radio/TV technician for help.

FCC Radiation Exposure Statement:

This equipment complies with FCC radiation exposure limits set forth for an uncontrolled environment.

This transmitter must not be co-located or operating in conjunction with any other antenna or transmitter.

This equipment should be installed and operated with minimum distance 20cm between the radiator & your body.

ISED Statement

This device complies with Innovation, Science and Economic Development Canada licence exempt RSS standard (s). Operation is subject to the following two conditions:

(1) This device may not cause interference, and

(2) This device must accept any interference, including interference that may cause undesired operation of the device.

Le présent appareil est conforme aux CNR de l'Innovation, la science et le développement économique Canada licenciables aux appareils radio exempts de licence. L'exploitation est autorisée aux deux conditions suivantes:

(1) l'appareil ne doit pas produire de brouillage, et

(2) l'utilisateur de l'appareil doit accepter tout brouillage radioélectrique subi, qu'il ne soit susceptible d'en compromettre le fonctionnement.

Any changes or modifications not expressly approved by the party responsible for compliance could void the user's authority to operate the equipment.
Tous les changements ou modifications non expressément approuvés par le responsable de la conformité pourraient vider l'utilisateur est habilité à exploiter l'équipement.

ISED Radiation Exposure Statement:

This equipment complies with ISED RF radiation exposure limits set forth for an uncontrolled environment. This transmitter must not be co-located or operating in conjunction with any other antenna or transmitter. This equipment should be installed and operated with minimum distance 20cm between the radiator & your body.

IC exposition aux radiations:

Cet équipement est conforme avec ISED les limites d'exposition aux rayonnements définies pour un contrôlé environnement.

Cet émetteur ne doit pas être co-localisé ou fonctionner en conjonction avec une autre antenne ou émetteur. Cet équipement doit être installé et utilisé avec une distance minimale de 20cm entre le radiateur & votre corps.

