

**Robot**<sup>®</sup>

**Roomba**<sup>®</sup>  
Robotstofzuiger

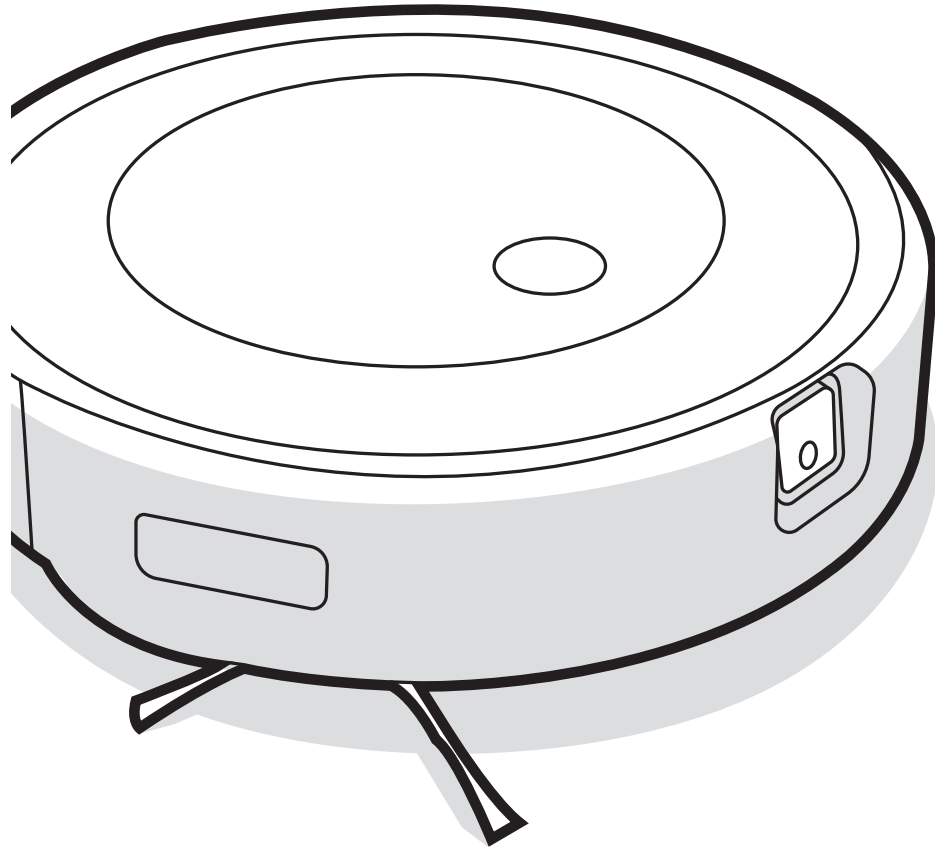

**j7**  
Gebruikersgids



# Veiligheidsinformatie

## Belangrijke veiligheidsvoorschriften

Deze handleiding bevat informatie voor reglementaire model(len): RVE-Y1, ADI-N1

### BEWAAR DEZE INSTRUCTIES









**⚠ WAARSCHUWING:** Als u een elektrisch apparaat gebruikt, moet u altijd basisvoorzorgsmaatregelen nemen, het volgende inbegrepen:

### LEES ALLE INSTRUCTIES VÓÓR GEBRUIK

**⚠ WAARSCHUWING:** Lees de voorzorgsmaatregelen voor de veiligheid bij het instellen, gebruiken en onderhouden van uw robot en volg deze op om het risico van letsel of beschadigen te verminderen.

Dit apparaat kan worden gebruikt door kinderen van 8 jaar en ouder en door personen met verminderde lichamelijke, zintuiglijke of geestelijke vermogens of weinig ervaring en kennis, mits ze onder toezicht staan of iemand ze heeft uitgelegd hoe het apparaat veilig kan worden gebruikt en ze de gevaren van het gebruik begrijpen. Kinderen dienen niet met het apparaat te spelen. Laat kinderen alleen onder toezicht schoonmaak- en onderhoudswerkzaamheden uitvoeren.

**⚠** Dit is het waarschuwingsymbool voor de veiligheid. Het wordt gebruikt om u te waarschuwen voor mogelijke gevaren van lichamenlijk letsel. Volg alle veiligheidsinstructies op die na dit symbool worden vermeld, om mogelijk ernstig of dodelijk letsel te voorkomen.

 Risico van elektrische schok	 Apparatuur van klasse II	 Nominiaal uitgangsvermogen, DC	 Lees de bedieningshandleiding	 Algemeen symbool voor recycling
 Brandgevaar	 Alleen voor gebruik binnenshuis	 Nominiaal ingangsvermogen, DC	 Houd het apparaat buiten het bereik van kinderen	 Afzonderlijke voedingseenheid
 Let op	 Apparatuur van klasse III	 Nominiaal ingangsvermogen, AC		

**WAARSCHUWING:** Geeft een gevaarlijke situatie aan die, indien deze situatie niet wordt vermeden, kan leiden tot ernstig letsel of de dood.

**LET OP:** Geeft een gevaarlijke situatie aan die, indien deze situatie niet wordt vermeden, kan leiden tot licht of middelzwaar letsel.

**KENNISGEVING:** Geeft een gevaarlijke situatie aan die, indien deze situatie niet wordt vermeden, kan leiden tot schade aan eigendommen.

## ALGEMEEN



# WAARSCHUWING



- Uw robot wordt geleverd met een netsnoer dat in uw land is goedgekeurd en is ontworpen om alleen op een standaardstopcontact te worden aangesloten. Gebruik geen ander netsnoer. Neem voor een vervangend netsnoer contact op met de klantenservice om er zeker van te zijn dat u het juiste netsnoer voor uw land kiest.
- Open uw robot of laadstation niet op een andere manier dan is aangegeven in de gebruikersgids. Deze bevat geen onderdelen waaraan de gebruiker onderhoud kan uitvoeren. Laat onderhoud uitvoeren door gekwalificeerd onderhoudspersoneel.
- Risico op een elektrische schok: Gebruik de robot alleen binnenshuis op een droge plaats.
- U mag uw robot of laadstation nooit met natte handen bedienen of vastpakken.
- Gebruik geen laders die niet zijn goedgekeurd. Het gebruik van een niet-goedgekeurde lader kan ertoe leiden dat de accu hitte of rook genereert, in brand vliegt of explodeert.
- Uw robot is geen speelgoed. Houd kleine kinderen en huisdieren in het oog als uw robot aan het werk is.
- Ga niet op uw robot of het laadstation zitten of staan.
- Bewaar en gebruik uw robot alleen in ruimten op kamertemperatuur.
- Als de schoon te maken kamer een balkon heeft, dient er een fysiek obstakel te worden geplaatst om voor de robot de

toegang tot het balkon te belemmeren en de veilige werking te garanderen.

- Afgrondsensoren voor opbouw.
- Als de te reinigen ruimte apparatuur bevat, zoals een fornuis, ventilator, elektrische kachel of luchtbevochtiger, verwijdert u de apparatuur voordat u de robot laat beginnen met schoonmaken. Er bestaat een risico op letsel, ongevallen of storingen als de robot in contact komt met de apparatuur en deze duwt.
- Deze robot is uitsluitend bedoeld voor gebruik op droge vloeren. Gebruik dit apparaat niet om gemorste vloeistof te verwijderen. Zorg ervoor dat uw robot of laadstation niet nat wordt.



# LET OP



- Gebruik de robot niet in ruimtes waar stopcontacten uit de vloer steken.
- Gebruik dit apparaat niet om scherpe voorwerpen, glas of brandende of smeulende voorwerpen op te ruimen.
- Houd er rekening mee dat de robot uit zichzelf voortbeweegt. Wees voorzichtig als u ergens loopt waar de robot aan het werk is om te voorkomen dat u er bovenop gaat staan.
- Wanneer het apparaat over een snoer rijdt en dit meetrekt, kunnen voorwerpen van een tafel of schap getrokken worden. Voor u dit apparaat gaat gebruiken, moet u voorwerpen, zoals kleding, losse papieren, koorden van jaloezieën of gordijnen, snoeren en breekbare voorwerpen opruimen. Doof kaarsen uit. Schakel elektrische kachels uit.
- Voer het vereiste onderhoud uit volgens de gebruikersgids om een veilige werking van de robot en het laadstation te garanderen.

## KENNISGEVING

- Plaats niets boven op uw robot of het laadstation.
- Als de contacten van de lader niet schoon worden gehouden, kan dit ertoe leiden dat de robot de accu niet meer kan opladen.

- Voordat u uw robot op tapijten of vloerkleden laat rijden, moet u ervoor zorgen dat de tapijten of vloerkleden compatibel zijn met stofzuigers die gebruik maken van staven of borstels. Als u uw robot gebruikt op een tapijt of vloerkleed dat niet compatibel is, kan dit leiden tot schade aan uw tapijt of vloerkleed. Neem contact op met de fabrikant van uw tapijt of vloerkleed als u vragen heeft over compatibiliteit.

### LAADSTATION



## WAARSCHUWING



- Als het apparaat niet naar behoren functioneert, is gevallen, is beschadigd, buiten heeft gestaan of in het water is gevallen, brengt u het apparaat naar een servicecentrum.
- Gebruik geen laadstation waarvan het snoer of de stekker beschadigd is. Als het snoer of de stekker beschadigd is, is vervanging hiervan noodzakelijk.
- Koppel uw robot altijd los van het laadstation voordat u hem schoonmaakt of onderhoud uitvoert.
- Gebruik het laadstation niet als opstap.
- Laad uw robot alleen met de meegeleverde voeding. De meegeleverde voeding levert een extra lage veiligheidsspanning overeenkomstig de aanduiding voor ingangsspanning op de robot, die nodig is om een veilige werking te garanderen.
- Om te voorkomen dat uw robot van de trap valt, moet u ervoor zorgen dat het laadstation minimaal 1,2 meter verwijderd is van een trap.
- Zorg ervoor dat er geen vloeistoffen op of in het laadstation terechtkomen.

## KENNISGEVING

- Het product mag niet worden gebruikt met een omvormer van welk type dan ook. Als u een omvormer gebruikt, vervalt onmiddellijk de garantie.

- Als u in een gebied woont waar vaak onweersbuien voorkomen, wordt aangeraden een extra overspanningsbeveiliging te gebruiken. Het laadstation van uw robot kan met een overspanningsbeveiliging worden beveiligd tegen schade die kan ontstaan bij zware onweersbuien.

### ACCU



## WAARSCHUWING



- U mag de accu niet openmaken, samendrukken, verhitten boven 80 °C of verbranden. Volg de instructies in de gebruikersgids voor correct gebruik, onderhoud, hantering en afvoer.
- Zorg ervoor dat er geen kortsluiting in de accu ontstaat door metalen voorwerpen die in contact komen met de contactpunten van de accu of door de accu in water onder te dompelen. Stel accu's niet bloot aan mechanische schokken.
- Voor lithium-ionaccu's en producten die lithium-ionaccu's bevatten, gelden strenge transportvoorschriften. Als u dit product (met accu) moet opsturen voor reparatie, mee op reis neemt of om een andere reden vervoert, MOET u het gedeelte Probleemoplossing van uw handleiding raadplegen of contact opnemen met de klantenservice voor instructies over het vervoer.
- Controleer regelmatig de accu op sporen van beschadiging of lekkage. Als de accu beschadigd is of lekt, moet u deze niet opladen en voorkomen dat de gelekte vloeistof in contact komt met huid of ogen. Als dit toch gebeurt, moet u de vloeistof direct afspoelen met een ruime hoeveelheid water en medische hulp inroepen. Stop de accu in een afgesloten plastic zak en lever deze in bij een inleverpunt voor lege batterijen overeenkomstig de milieuwetgeving. U kunt de accu ook naar uw lokale bevoegde iRobot servicecentrum brengen, dat zal zorgen voor correcte verwijdering ervan.



## LET OP



- Houd toezicht op kinderen die de accu gebruiken. Roep onmiddellijk medische hulp in als iemand een accu of knoopcel heeft ingeslikt.

## KENNISGEVING

- De accu moet uit de robot worden gehaald voordat de robot wordt gerecycled of vernietigd.
- Gebruik voor de beste resultaten alleen de lithium-ion-accu die bij de robot wordt geleverd.
- Gebruik geen niet-oplaadbare accu's. Gebruik alleen de oplaadbare accu die bij het product is geleverd. Als u de accu wilt vervangen, koopt u een identieke iRobot accu of neemt u contact op met de klantenservice van iRobot voor alternatieve opties.
- Als u de robot voor langere tijd opbergt, moet u altijd eerst de accu opladen en uit de robot halen.



Dit symbool op de accu geeft aan dat de accu niet mag worden weggegooid in een vuilnisbak met ongesorteerd huishoudelijk afval. Als eindgebruiker is het uw verantwoordelijkheid om de afgedankte accu in uw apparaat op een milieuvriendelijke manier te verwijderen. U kunt dat als volgt doen:

- (1) lever het apparaat in bij de winkel waar u het heeft gekocht; of
- (2) lever het in bij een aangewezen inleverpunt voor klein chemisch afval.

De gescheiden inzameling en recycling van afgedankte accu's draagt bij aan het behoud van natuurlijke hulpbronnen en zorgt ervoor dat het afgedankte product wordt gerecycled op een manier die de menselijke gezondheid en het milieu beschermt. Neem voor meer informatie contact op met uw gemeente of de winkel waar u het product heeft gekocht. Als u afgedankte accu's gewoon in de vuilnisbak gooit bij het ongesorteerde huisafval, kan dat negatieve gevolgen hebben voor het milieu en de menselijke gezondheid omdat accu's schadelijke stoffen kunnen bevatten.

Informatie over de effecten van problematische stoffen van accu's in de afvalstroom is te vinden op de volgende webpagina: <http://ec.europa.eu/environment/waste/batteries/>

# Over uw Roomba®-robotstofzuiger

## Bovenaanzicht

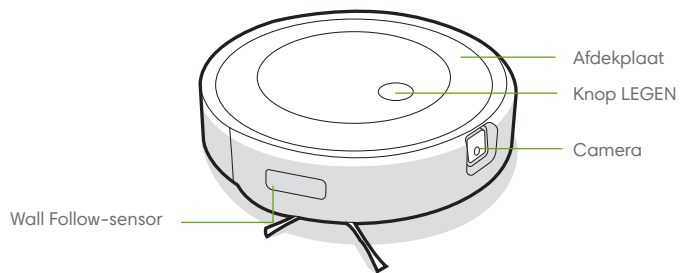

## Home Base™-laadstation

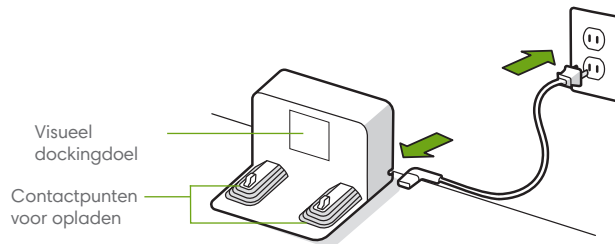

## Onderaanzicht

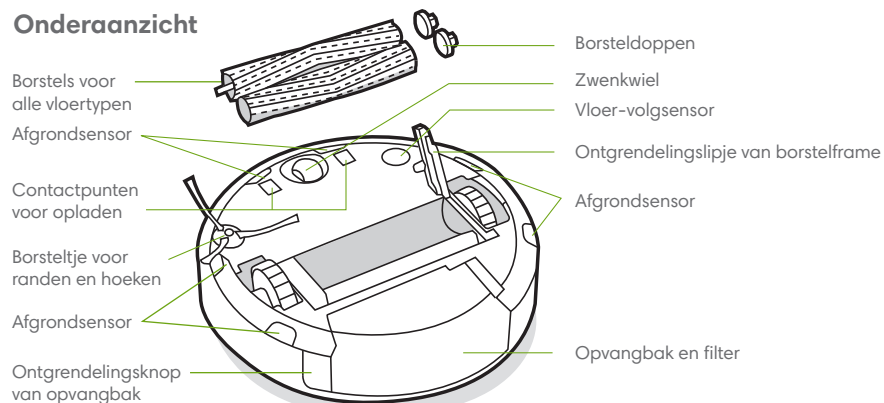

# Uw Roomba®-robotstofzuiger gebruiken

## Plaatsing van het Home Base™-laadstation

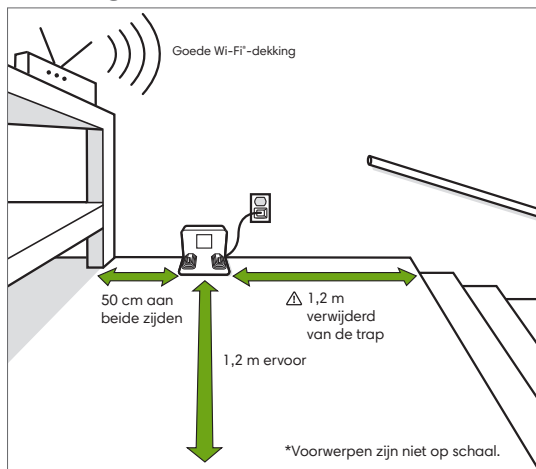

**Opmerking:** Plaats uw Home Base™ niet in direct zonlicht. Zorg ervoor dat het gebied rond het oplaadstation opgeruimd is, zodat het apparaat probleemloos zijn weg kan vinden.

**WAARSCHUWING:** Om te voorkomen dat uw robot van de trap valt, moet u ervoor zorgen dat het laadstation minimaal 1,2 meter verwijderd is van een trap.

## Download de iRobot Home App en maak verbinding met Wi-Fi®

- Volg de stapsgewijze instructies om uw Roomba in te stellen.
- Stel PrecisionVision-navigatie in om obstakels in realtime te vermijden.
- Stel een automatische schoonmaakplanning in en pas uw schoonmaakvoorkeuren aan.
- Maak slimme kaarten om uw robot te laten weten waar en wanneer hij moet schoonmaken.



## Opladen



Lichtring-spiraal tijdens opladen

Witte spiraal: opladen

Rode spiraal: bezig met opladen, batterij bijna leeg

Een continu brandend wit licht geeft het oplaadpercentage van uw robot

- Plaats de robot op het laadstation om de accu te activeren.

**Opmerking:** Uw robot is bij levering gedeeltelijk geladen, maar het is raadzaam om de robot 3 uur op te laden voordat u de eerste schoonmaaktocht start.



Wanneer uw robot volledig is opgeladen, knippert de lichtringindicator met tussenpozen wit aan de achterkant.

- De robot maakt gebruik van een kleine hoeveelheid stroom wanneer deze zich op het laadstation bevindt. Het is mogelijk de robot nog minder energie te laten verbruiken als hij niet in gebruik is. Om uw robot in de stand-by-modus met verminderd stroomverbruik te zetten, verwijderd u de opvangbak en tikt u 5 keer op de knop LEGEN. Om de stand-by-modus met verminderd stroomverbruik te verlaten, plaatst u uw robot op het laadstation en tikt u op de knop LEGEN. Raadpleeg de pagina met veelgestelde vragen op onze website voor meer informatie over de stand-by-modus met verminderd stroomverbruik.
- Als u de robot voor langere tijd wilt opbergen, schakelt u deze uit door hem uit het laadstation te verwijderen en de knop LEGEN 3 seconden ingedrukt te houden met één wiel van de grond. Bewaar de robot op een koele, droge plaats.



## Schoonmaken

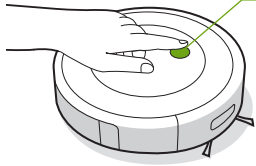

**Druk op de knop LEGEN**  
Tik op Start / Pause / Resume  
Houd 2-5 seconden ingedrukt  
om een taak te beëindigen

- Uw robot verkent uw huis en maakt het automatisch in strakke patronen schoon, en vermijdt obstakels met behulp van de camera aan de voorzijde. De robot keert terug naar het laadstation aan het einde van een schoonmaaktaak en telkens wanneer hij moet worden opgeladen.



Uw robot kan voorwerpen herkennen en vermijden. Het wordt echter nog steeds aanbevolen om overtollige rommel te verwijderen voordat u de robot laat schoonmaken.

- Als u een taak wilt beëindigen en de robot terug wilt sturen naar het laadstation, houdt u de knop LEGEN 2-5 seconden ingedrukt. Een blauw lichtringpatroon geeft aan dat de robot op zoek is naar het laadstation.
- Als uw robot een gebied met veel vuil detecteert, schakelt hij over naar de Dirt Detect™-modus waarin hij een aantal keren naar voren en naar achteren beweegt om het gebied grondiger schoon te maken. De lichtring gaat dan blauw knipperen.



Als de robot detecteert dat zijn opvangbak moet worden geleegd, gaat de lichtring rood branden waarbij het licht naar achteren beweegt.

## Problemen oplossen

- Uw robot geeft aan als er iets mis is: er klinkt een waarschuwingsgeluid en de lichtring gaat rood branden. Druk op de knop LEGEN of tik op de bumper voor meer informatie. Raadpleeg de iRobot Home-app voor verdere ondersteuning.

Rode lichtring

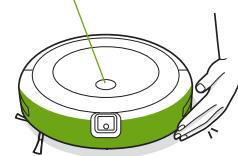

Accu bijna leeg. Laad hem op.

- Nadat de robot 90 minuten inactief is geweest buiten het laadstation, beëindigt hij automatisch zijn schoonmaaktaak.

## Veilige omgang met en vervoer van de accu

Gebruik voor de beste resultaten alleen de lithium-ion-accu die bij de robot wordt geleverd.



**WAARSCHUWING:** Voor lithium-ionaccu's en producten die lithium-ionaccu's bevatten, gelden strenge transportvoorschriften. Als u dit product moet opsturen voor reparatie, mee op reis neemt of om een andere reden vervoert, MOET u de onderstaande instructies volgen.

- De accu MOET vóór verzending zijn uitgeschakeld.
- Schakel de accu uit door de robot uit het laadstation te halen en de knop LEGEN 3 seconden ingedrukt te houden met één wiel van de grond. Alle lampjes gaan uit.
- Verpak de robot goed voordat u deze verzendt.
- Als u meer hulp nodig heeft, kunt u contact opnemen met ons klantenserviceteam, of ga naar [global.irobot.com](http://global.irobot.com)

# Verzorging en onderhoud

## Instructies voor verzorging en onderhoud

Om uw robot optimaal te laten presteren, voert u de procedures uit op de volgende pagina's.

Er zijn aanvullende instructievideo's beschikbaar in de iRobot Home-app. Als u merkt dat de robot minder vuil opneemt van de vloer, leegt u de opvangbak en maakt u het filter en de borstels schoon.

Onderdeel	Onderhoudsfrequentie	Vervangingsfrequentie*
Opvangbak	Was de opvangbak als dat nodig is	
Filter	Eens per week schoonmaken (twee keer per week als u een huisdier heeft). Niet wassen.	Eens per 2 maanden
Sensor voor volle opvangbak	Eens per 2 weken schoonmaken	
Voorste zwenkwiel	Eens per 2 weken schoonmaken	Eens per 12 maanden
Zijborstel voor hoeken en randen en borstels voor alle vloertypen	Eens per maand schoonmaken (twee keer per maand als u een huisdier heeft)	Eens per 12 maanden
Sensoren en contactpunten voor opladen	Een keer per maand schoonmaken	
Cameravenster	Eenmaal per maand reinigen en inspecteren	

**Opmerking:** iRobot vervaardigt diverse vervangende onderdelen en accessoires. Als u een vervangend onderdeel denkt nodig te hebben, kunt u contact opnemen met de klantenservice van iRobot voor meer informatie.

\*Vervangingsfrequentie kan verschillen. Onderdelen moeten worden vervangen als er slijtage zichtbaar wordt.

## De opvangbak legen

- 1 Druk op de ontgrendelingsknop van de opvangbak om de bak uit de robot te halen.

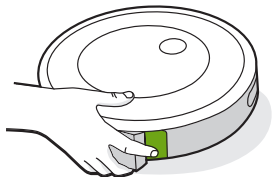

- 2 Open het deksel om de opvangbak leeg te maken.

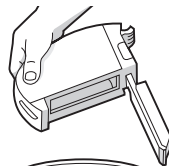

- 3 Plaats de opvangbak terug in de robot.

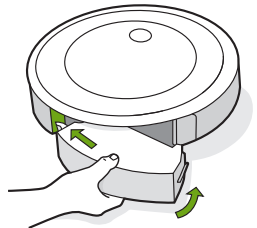

## Het filter schoonmaken

- 1 Haal de opvangbak uit de robot. Verwijder het filter door beide uiteinden vast te pakken en het filter uit de robot te trekken.

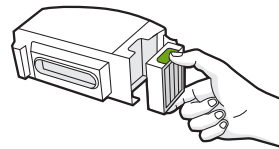

- 2 Verwijder vuil door het filter tegen de binnenkant van uw vuilnisbak aan te tikken.



- 3 Plaats het filter terug met de geplooide grepen naar buiten gekeerd. Plaats de opvangbak terug in de robot.

**\*Belangrijk:** De robot werkt niet als het filter niet correct is geplaatst. Vervang het filter elke twee maanden.

## Sensoren voor volle opvangbak schoonmaken

- 1 Haal de opvangbak uit de robot en maak deze leeg.

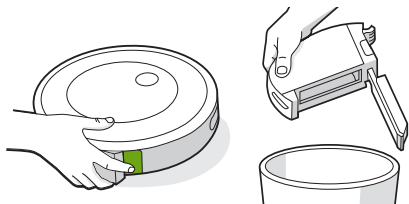

- 2 Veeg de sensoren binnenin schoon met een schone, droge doek.

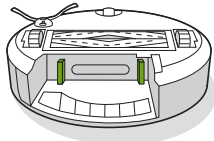

- 3 Veeg het deksel van de opvangbak schoon met een schone, droge doek.

Gesloten deksel



Geopend deksel

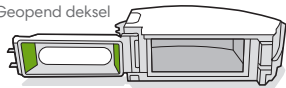

- 4 Verwijder eventuele rommel uit de stofzuigroute.

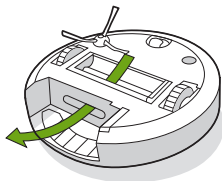

## De borstels voor alle vloertypen schoonmaken

- 1 Knijp in het ontgrendelingslipje van het borstelframe, til het lipje op en verwijder alle eventuele blokkades.

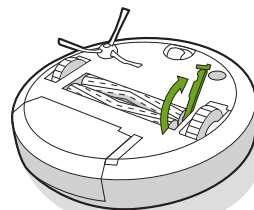

- 2 Haal de borstels uit de robot. Haal de borsteldoppen van de uiteinden van de borstels. Verwijder haren, stof of ander vuil dat zich onder de doppen heeft opgehoopt. Plaats de borsteldoppen terug.

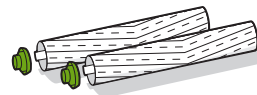

- 3 Verwijder haar en vuil van de vierkante en zeshoekige plastic pinnen aan de andere kant van de borstels.

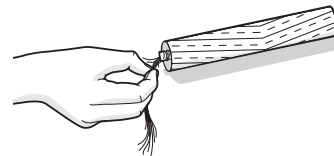

- 4 Plaats de borstels weer in de robot. Zorg ervoor dat de vorm van de borstelpinnen overeenkomt met de vorm van de borstelpictogrammen in de reinigingskopmodule.

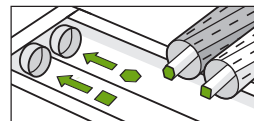

## Het voorste zwenkwiel schoonmaken

- 1 Verwijder de voorwielmodule door deze met enige kracht uit de robot te trekken.
- 2 Trek stevig aan het wiel om het uit zijn behuizing te verwijderen (zie onderstaande afbeelding).
- 3 Verwijder vuil binnen in de uitsparing voor het wiel.
- 4 Plaats alle onderdelen terug als u klaar bent. Zorg ervoor dat het wiel vastklikt.

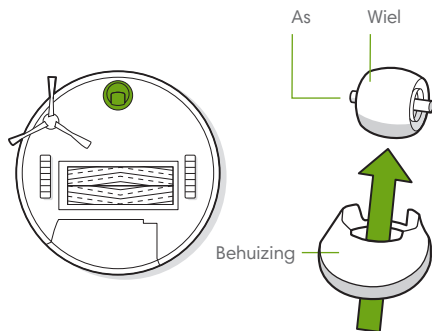

- \* **Belangrijk:** Een met haar en vuil aangekoekt voorwiel kan de vloer beschadigen. Als het wiel niet vrij draait nadat u het heeft schoongemaakt, moet u contact opnemen met de klantenservice.

## De opvangbak met water schoonmaken

- \* **Belangrijk:** Was het filter niet. Verwijder het filter voordat u de opvangbak schoonspoelt.

- 1 Ontgrendel de opvangbak, verwijder het filter en open het deksel van de opvangbak.
- 2 Spoel de opvangbak uit met warm water.

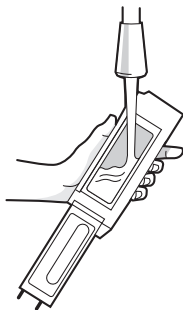

- ☰ **Opmerking:** De opvangbak is niet vaatwasmachinebestendig.
- 3 Zorg ervoor dat de opvangbak volledig droog is. Plaats het filter en de opvangbak weer in de robot.

## Zijborstel voor hoeken en randen schoonmaken

- 1 Gebruik een munt of kleine schroevendraaier voor het verwijderen van de schroef die het borsteltje voor randen en hoeken op zijn plaats houdt.
- 2 Verwijder de zijborstel voor hoeken en randen door eraan te trekken. Verwijder alle haren en vuil en plaats de borstel vervolgens terug.

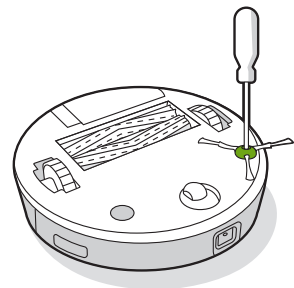

## De sensoren, het cameravenster en de contactpunten voor opladen schoonmaken

1 Veeg de sensoren, het cameravenster en de contactpunten voor opladen schoon met een zachte, droge doek.

**Opmerking:** Inspecteer het cameravenster. Neem contact op met de klantenservice als u barsten ziet.

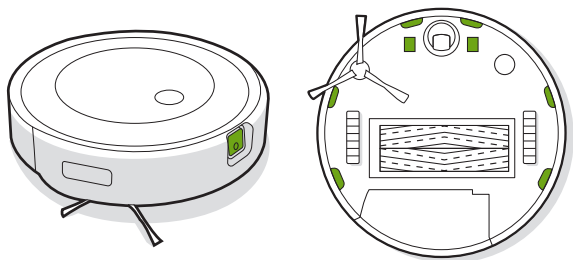

**\* Belangrijk:** Spuit geen schoonmaakmiddel of water rechtstreeks op de sensoren of in de sensoropeningen.

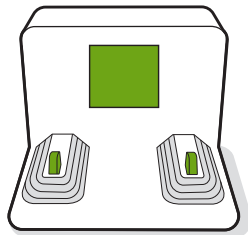

## Klantenservice van iRobot

### Verenigde Staten en Canada

Heeft u vragen of opmerkingen over uw Roomba®-robotstofzuiger, neem dan contact op met iRobot voordat u contact opneemt met een detailhandelaar.

Ga eerst naar [global.irobot.com](https://global.irobot.com) voor ondersteuningstips, veelgestelde vragen en informatie over accessoires. Deze informatie kunt u ook vinden in de iRobot Home-app. Heeft u meer hulp nodig, bel dan een medewerker van ons klantenserviceteam op **(877) 855 8593**.

### Openingstijden van de klantenservice van iRobot in de Verenigde Staten

- Maandag t.m. vrijdag van 9:00 tot 21:00 uur plaatselijke tijd
- Zaterdag en zondag van 9:00 tot 18:00 uur plaatselijke tijd

### Buiten de Verenigde Staten en Canada

Ga naar [global.irobot.com](https://global.irobot.com) voor:

- Meer informatie over iRobot in uw land
- Tips en trucs om de prestaties van uw Roomba®-robotstofzuiger te verbeteren
- Antwoorden op uw vragen
- Neem contact op met uw plaatselijke ondersteuningscentrum

# Informatie over regelgeving



Hierbij verklaart iRobot Corporation dat dit robotstofzuigermodel RVE-Y1 voldoet aan de Europese richtlijn voor radioapparatuur 2014/53/EU. De volledige tekst van de EU-conformiteitsverklaring is beschikbaar op het volgende internetadres: [www.irobot.com/compliance](http://www.irobot.com/compliance).



Hierbij verklaart iRobot Corporation dat dit robotstofzuigermodel RVE-Y1 voldoet aan de Europese richtlijn voor radioapparatuur 2017. De volledige tekst van de UKCA-conformiteitsverklaring is beschikbaar op het volgende internetadres: [www.irobot.com/compliance](http://www.irobot.com/compliance).

U vindt hier een rapport met chemisch informatie met een lijst van SVHC (zeer zorgwekkende stoffen) per EU-verordening EU 1907/2006: [www.irobot.com/compliance](http://www.irobot.com/compliance).

Reglementair model RVE-Y1 bevat de Sextant-radiomodule model AXG-Y1. De Sextant-radiomodule is een dual-band radio die werkt in de WLAN 2,4GHz- en WLAN 5GHz-banden. De Sextant-radiomodule is ook voorzien van Bluetooth en BLE, die in de 2400-2483,5MHz-band werken.

- De 2,4 GHz-band is beperkt tot werking tussen 2400 MHz en 2483,5 MHz met een maximaal EIRP-uitgangsvermogen van 17,78 dBm (59,98 mW) bij 2442 MHz.
- De 5 GHz-band is beperkt tot werking tussen 5150 MHz en 5850 MHz met een maximaal EIRP-uitgangsvermogen van 20,81 dBm (120,50 mW) bij 5190 MHz.
- Voor Israël is de 5 GHz-band beperkt tot werking tussen 5150 MHz en 5350 MHz.



Dit symbool op het product geeft aan dat het apparaat niet mag worden weggegooid in een vuilnisbak met ongesorteerd huishoudelijk afval. Als eindgebruiker is het uw verantwoordelijkheid om het afgedankte apparaat op een milieuvriendelijke manier te verwijderen. U kunt dat als volgt doen:

- (1) Lever het apparaat in bij de winkel waar u het heeft gekocht; of
- (2) lever het in bij een aangewezen inleverpunt voor klein chemisch afval.

Als u dit product niet in de vuilnisbak gooit, maar inlevert voor recycling en vernietiging, draagt dat bij aan het behoud van waardevolle natuurlijke hulpbronnen en voorkomt u mogelijke negatieve effecten op de menselijke gezondheid en het milieu die zouden kunnen ontstaan als dit apparaat tussen het gewone huisvuil terecht komt. Neem contact op met uw gemeente voor meer informatie en een lijst met aangewezen inleverpunten voor klein chemisch afval. Mogelijk worden er op basis van de wetgeving in uw land sancties opgelegd voor het onjuist behandelen van dit soort afval. Meer informatie is te vinden op de volgende webpagina: [http://ec.europa.eu/environment/waste/weee/index\\_en.html](http://ec.europa.eu/environment/waste/weee/index_en.html)

Adres producent: iRobot Corporation, 8 Crosby Drive, Bedford MA 01730, VS

Zorg dat uw iRobot-product aan het eind van zijn levensduur verantwoord wordt gerecycled volgens lokale voorschriften. Hieronder volgt een lijst van de WEEE-recyclingorganisaties die door iRobot zijn gecontracteerd op het moment van productverkoop.

Locatie	Organisatie	URL
Oostenrijk	UFH	<a href="http://www.elektro-ade.at/elektrogeraete-sammeln/liste-der-sammelstoesterreich/">http://www.elektro-ade.at/elektrogeraete-sammeln/liste-der-sammelstoesterreich/</a>
België	Recupel	<a href="https://www.recupel.be/en/where-to-go/?searchcollectionPoints=&amp;categories=1%2C2%2C3%2C4#">https://www.recupel.be/en/where-to-go/?searchcollectionPoints=&amp;categories=1%2C2%2C3%2C4#</a>
Duitsland	Zentek	<a href="https://www.ear-system.de/ear-verzeichnis/sammel-und-ruecknahmestback">https://www.ear-system.de/ear-verzeichnis/sammel-und-ruecknahmestback</a>
Denemarken	Elretul	<a href="https://www.dpa-system.dk/DPAApplications/DPADB.aspx?wf=CollectionPointSearch.as">https://www.dpa-system.dk/DPAApplications/DPADB.aspx?wf=CollectionPointSearch.as</a>
Spanje	Ecotic	<a href="https://punto-limpio.info/">https://punto-limpio.info/</a>
Frankrijk	Eco-systemes	<a href="https://www.eco-systemes.fr/france">https://www.eco-systemes.fr/france</a>
Ierland	WEEE Ireland	<a href="http://www.weeireland.ie/household-recycling/where-can-i-recycle/">http://www.weeireland.ie/household-recycling/where-can-i-recycle/</a>
Nederland	Wecycle	<a href="https://www.watismijnapparaatwaard.nl/">https://www.watismijnapparaatwaard.nl/</a>
Zweden	El-Kretsen	<a href="https://www.sopor.nu/sortera-återvinn/">https://www.sopor.nu/sortera-återvinn/</a>
Verenigd Koninkrijk	Repic	<a href="http://www.responsible-recycling.co.uk/contact-us/find-your-local-recy">http://www.responsible-recycling.co.uk/contact-us/find-your-local-recy</a>

# **Robot**

©2021 iRobot Corporation, 8 Crosby Drive, Bedford, MA 01730 VS. Alle rechten voorbehouden. iRobot en Roomba zijn geregistreerde handelsmerken van iRobot Corporation. Home Base en Dirt Detect zijn handelsmerken van iRobot Corporation. Wi-Fi en het Wi-Fi-logo zijn geregistreerde handelsmerken van Wi-Fi Alliance.

