



# Handleiding voor installateurs

## Slimme Thermostaat

Als je geen installateur bent en je wil tado° zelf installeren, dan krijg je stap-voor-stap instructies op [tado.com/start](https://tado.com/start)



### **BEDRADING BEVEILIGD TEGEN OMGEKEERDE POLARITEIT**

Voor alle digitale installaties met twee draden kunnen de draden verbonden met + en - op tado° verwisseld worden



### **LET OP: Kabels onder 230 V spanning**

Zorg dat je de stroom uitgeschakeld hebt voordat je begint

# Optioneel accessoire

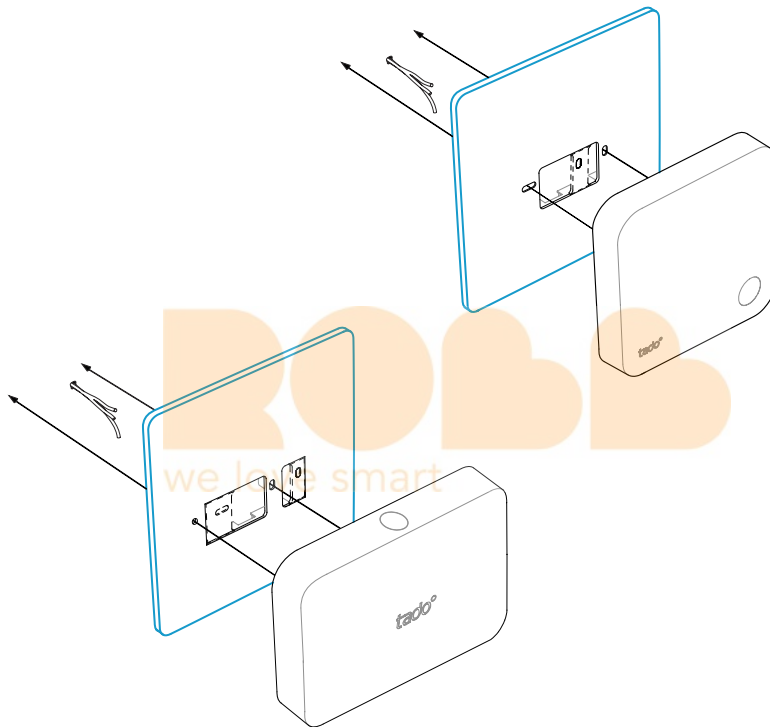

Gebruik de **tado° afdekplaat** achter de Slimme Thermostaat of Extensiekit indien nodig. Die kun je apart verkrijgen op [tado.com/afdekplaat](https://tado.com/afdekplaat)

# 1. Bedrading: **OpenTherm**

## **Bedrade opstelling:**

Slimme Thermostaat wordt per kabel rechtstreeks aangesloten op de ketel

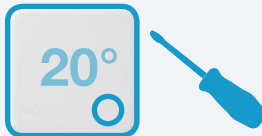

Slimme Thermostaat

## **Draadloze opstelling:**

Slimme Thermostaat draadloos geïnstalleerd met ontvanger



Slimme Thermostaat

&

Extensiekit

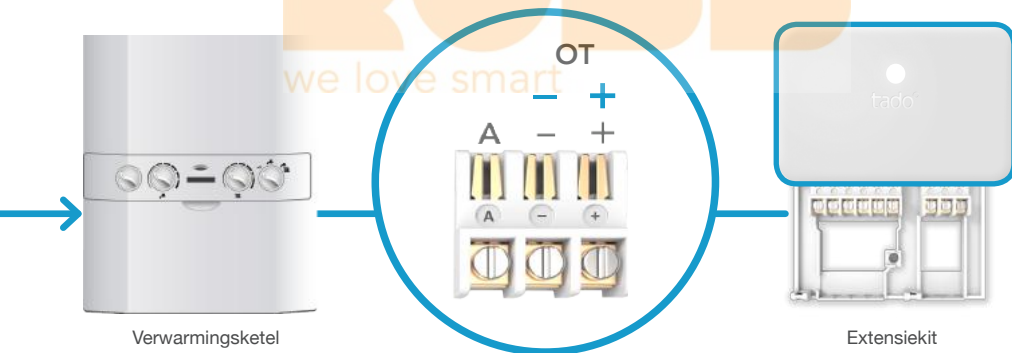
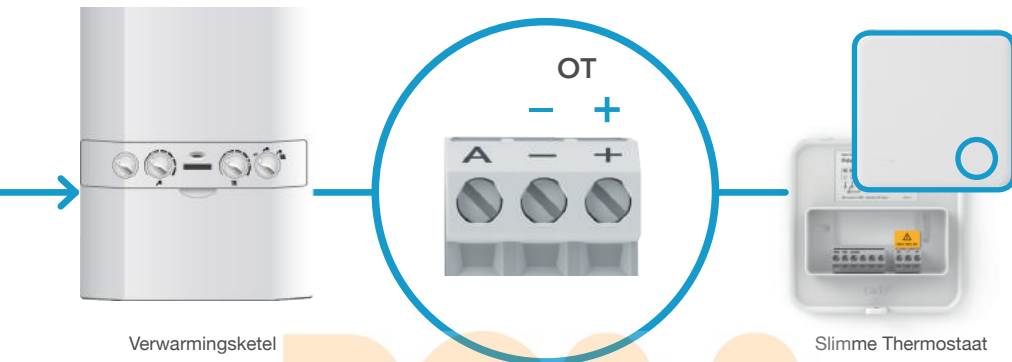

MAX 36 V DC

we love smart



De Extensiekit vereist voor OpenTherm-installaties een aparte stroomvoorziening van 230 V via N en L.

## 2. Internetbridge verbinden met router

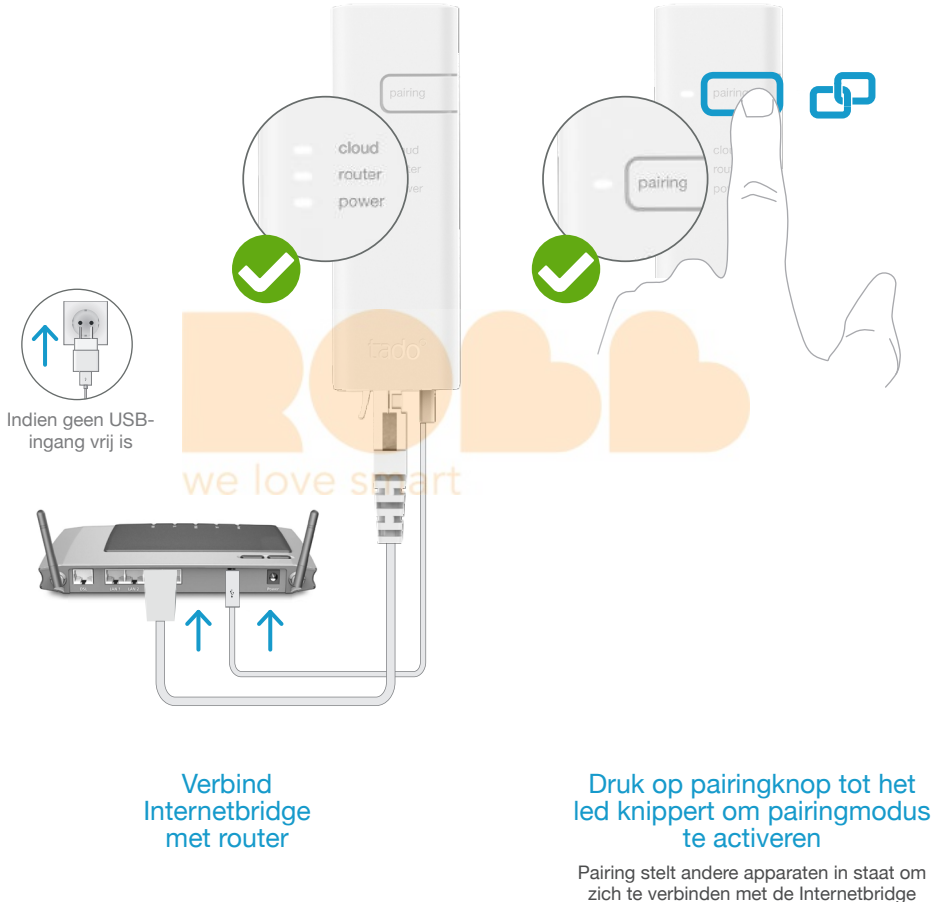

### 3. Extensiekit koppelen met Internetbridge

#### Draadloze opstelling:

Slimme Thermostaat draadloos geïnstalleerd met ontvanger



Slimme Thermostaat & Extensiekit

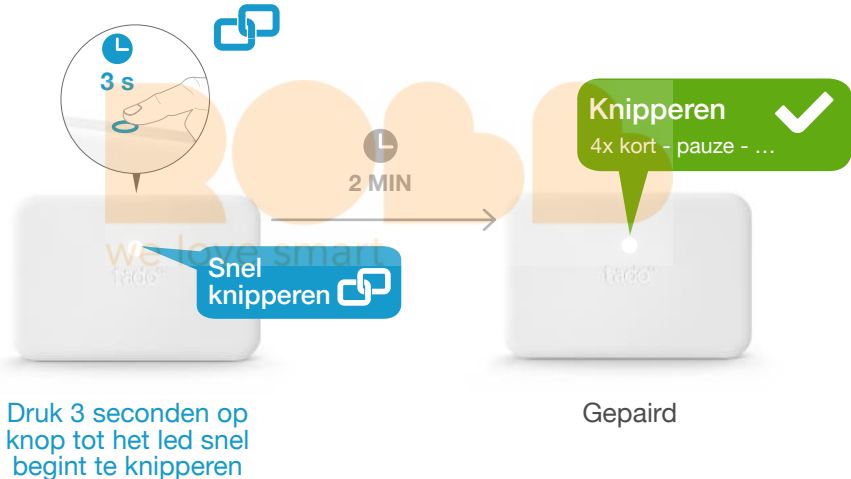

**Knippen** ✘  
2x kort - pauze - ...

Indien mislukt:

Herstart pairen en zorg ervoor dat tijdens het pairen de afstand tussen de apparaten minstens 3 m bedraagt

## 4. Slimme Thermostaat koppelen met Internetbridge

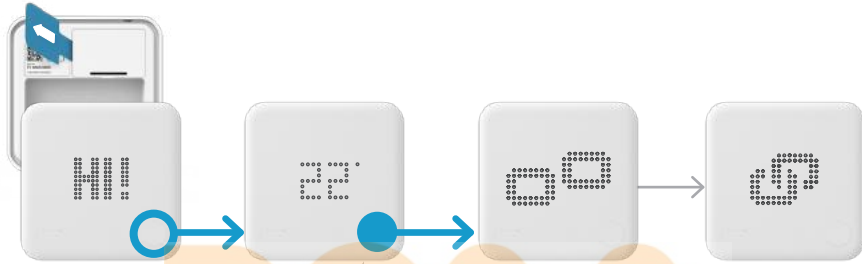

Verwijder  
batterijstrip en druk  
op knop

Druk 3  
seconden op  
knop - laat los

Aan het  
pairen

Gepaird



Indien mislukt:

- Druk op de knop om de storing te verhelpen
- Herstart pairen en zorg ervoor dat tijdens het pairen de afstand tussen de apparaten minstens 3 m bedraagt



# Menu voor installateurs openen

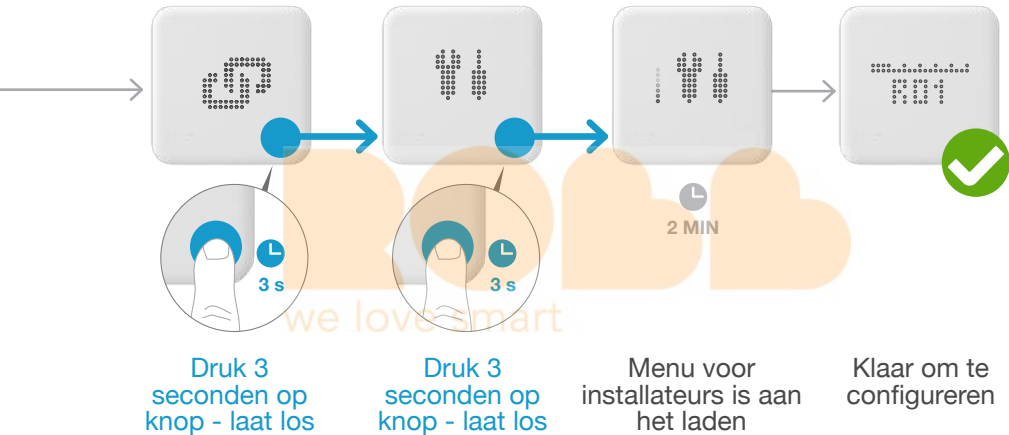

Indien mislukt:

- Herhaal de acties om het menu voor installateurs te openen
- Zorg ervoor dat tijdens het laden van het menu de afstand tussen de apparaten minstens 3 m is

## 5. Configuratie: OpenTherm

### Bedrade opstelling:

Slimme Thermostaat bedraad aangesloten op de ketel



Slimme Thermostaat

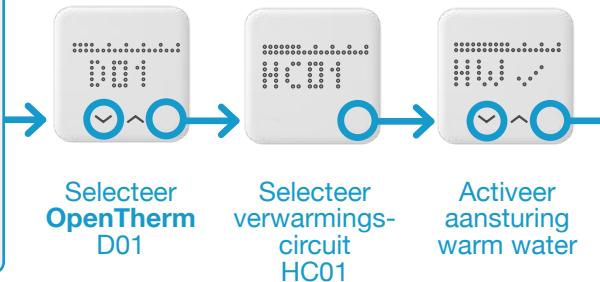

# BOB

work smart

### Draadloze opstelling:

Slimme Thermostaat draadloos geïnstalleerd met ontvanger



Slimme Thermostaat



& Extensiekit

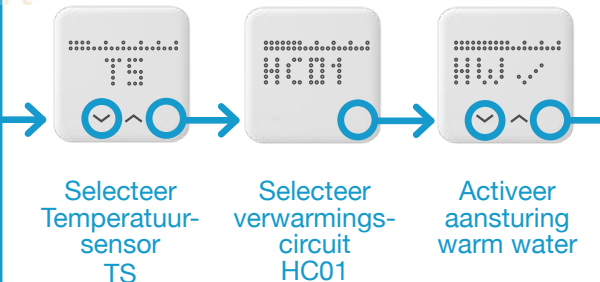

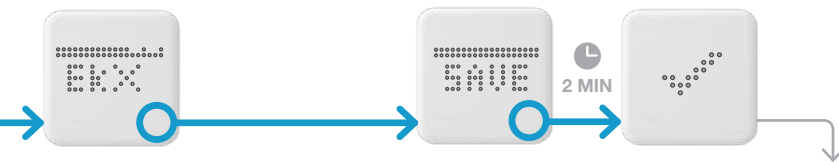

Geen  
Extensiekit

**OpenTherm installatie  
voltooid**

1. Test het systeem
2. Geef de registratiekaart  
aan de klant

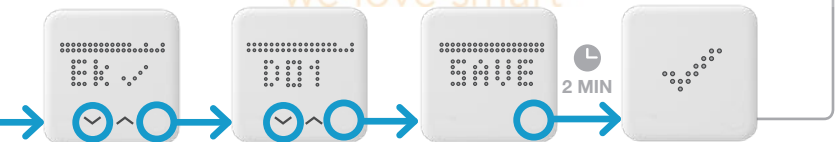

Extensiekit  
aanwezig

Selecteer  
**OpenTherm  
D01**

Configuratedownload actief na  
opslaan van het menu voor  
installateurs (kan tot 2 min. duren)

# 1. Bedrading: Nefit EMS-Bus

## Bedrade opstelling:

Slimme Thermostaat bedraad aangesloten op de ketel

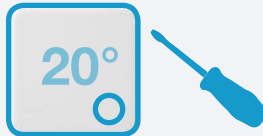

Slimme Thermostaat

## Draadloze opstelling:

Slimme Thermostaat draadloos geïnstalleerd met ontvanger



Slimme Thermostaat

&

Extensiekit

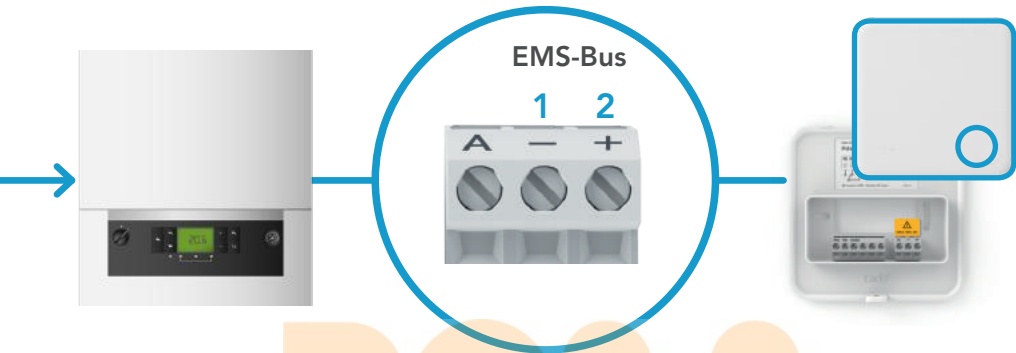

MAX 36 V DC

we love smart

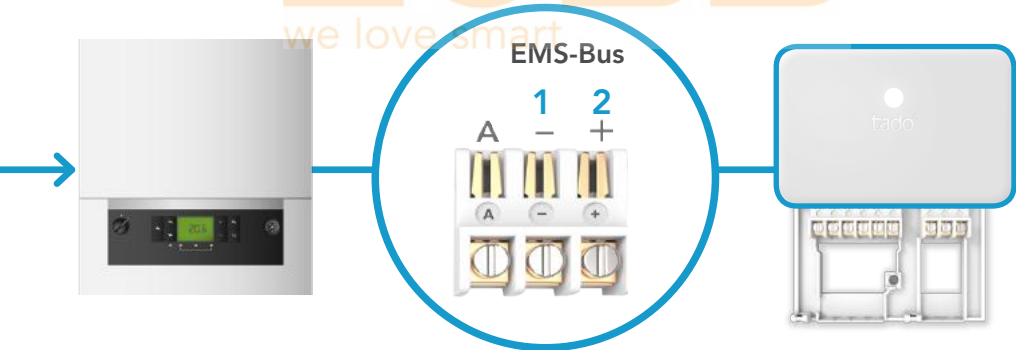



### 3. Extensiekit koppelen met Internetbridge

#### Draadloze opstelling:

Slimme Thermostaat draadloos geïnstalleerd met ontvanger



Slimme Thermostaat & Extensiekit

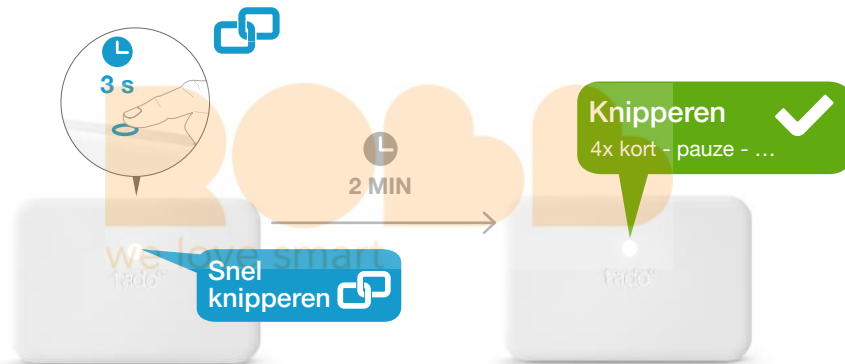

Druk 3 seconden op knop tot het led snel begint te knippenen

Gepaird

**Knippenen** ✘  
2x kort - pauze - ...

Indien mislukt:

Herstart pairen en zorg ervoor dat tijdens het pairen de afstand tussen de apparaten minstens 3 m bedraagt

## 4. Slimme Thermostaat koppelen met Internetbridge

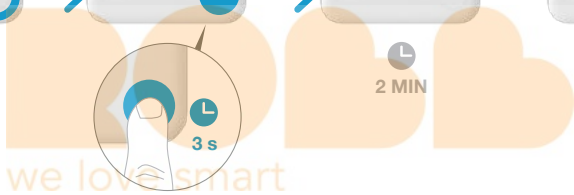
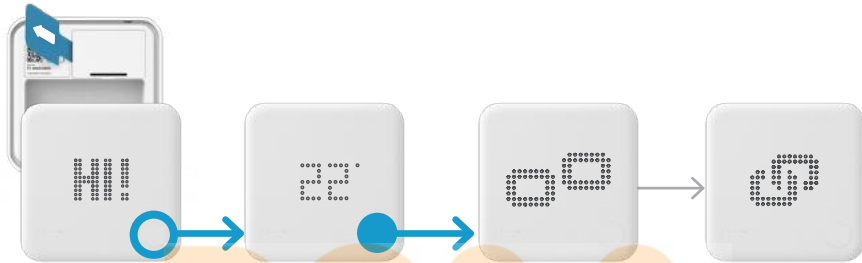

Verwijder  
batterijstrip en druk  
op knop

Druk 3  
seconden op  
knop - laat los

Aan het  
pairen

Gepaird



Indien mislukt:

- Druk op de knop om de storing te verhelpen
- Herstart pairen en zorg ervoor dat tijdens het pairen de afstand tussen de apparaten minstens 3 m bedraagt



# Menu voor installateurs openen

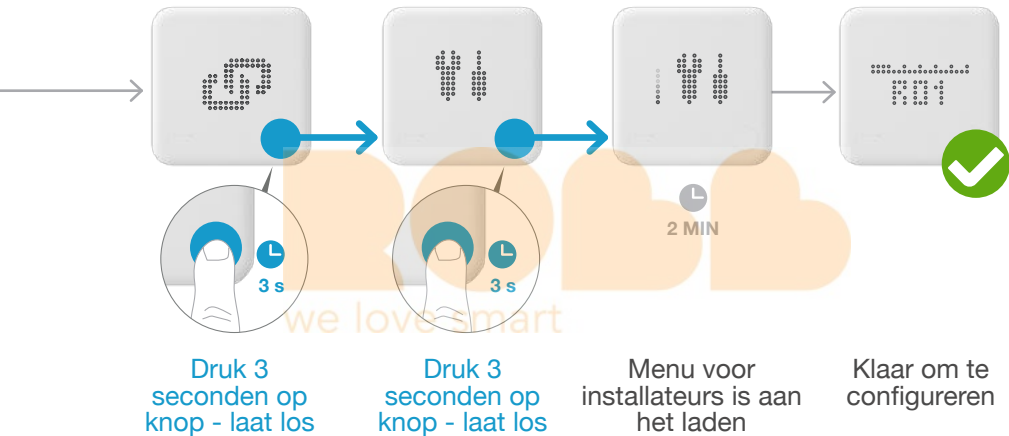

Indien mislukt:

- Herhaal de acties om het menu voor installateurs te openen
- Zorg ervoor dat tijdens het laden van het menu de afstand tussen de apparaten minstens 3 m is

## 5. Configuratie: Nefit EMS-Bus

### Bedrade opstelling:

Slimme Thermostaat bedraad  
aangesloten op de ketel



Slimme Thermostaat



Selecteer  
Nefit  
**EMS-Bus**  
D31



Selecteer  
verwarmings-  
circuit  
HC01



Activeer  
aansturing  
warm water



work smart

### Draadloze opstelling:

Slimme Thermostaat draadloos  
geïnstalleerd met ontvanger



Slimme Thermostaat



& Extensiekit



Selecteer  
Temperatuur-  
sensor  
TS



Selecteer  
verwarmings-  
circuit  
HC01



Activeer  
aansturing  
warm water

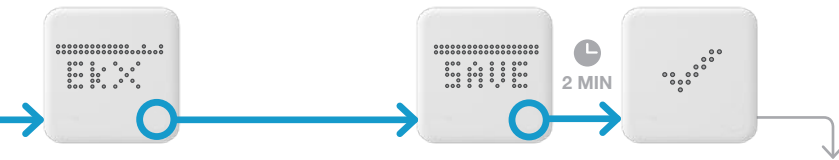

Geen  
Extensiekit

**Nefit EMS-Bus installatie  
voltooid**

1. Test het systeem
2. Geef de registratiekaart  
aan de klant

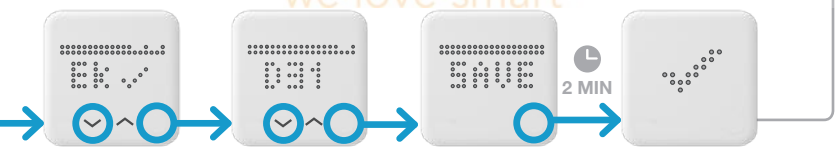

Extensiekit  
aanwezig

Selecteer  
Nefit  
EMS-Bus  
D31

Configuratedownload actief  
na opslaan van het menu voor  
installateurs (kan tot 2 min. duren)



# 1. Bedrading: Vaillant eBus

## Bedrade opstelling:

Slimme Thermostaat bedraad aangesloten op de ketel

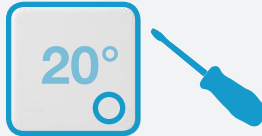

Slimme Thermostaat

## Draadloze opstelling:

Slimme Thermostaat draadloos geïnstalleerd met ontvanger



Slimme Thermostaat

&

Extensiekit



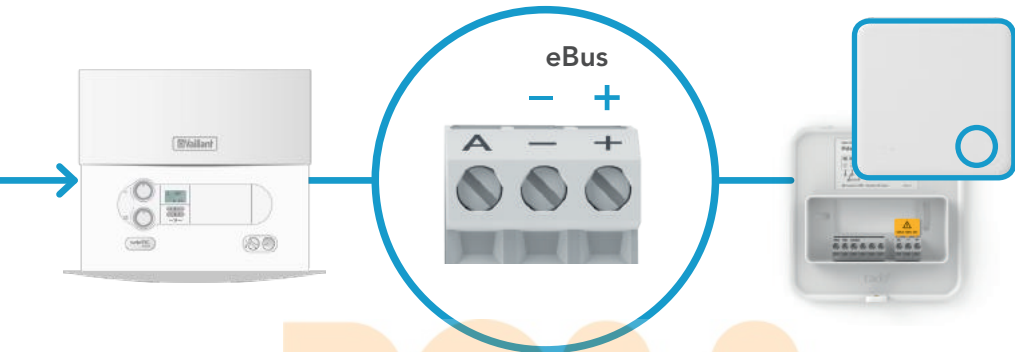

Verwarmingsketel

Slimme Thermostaat

MAX 36 V DC

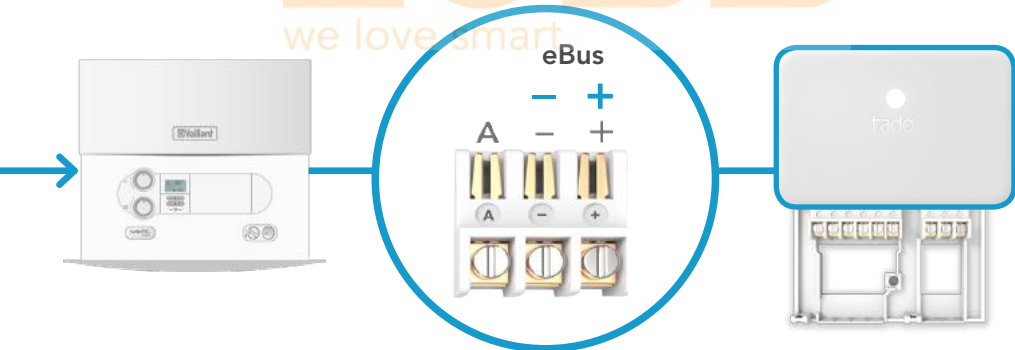
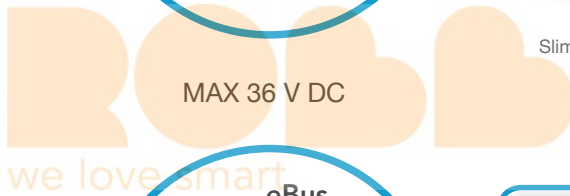

Verwarmingsketel

Extensiekit



### 3. Extensiekit koppelen met Internetbridge

#### Draadloze opstelling:

Slimme Thermostaat draadloos geïnstalleerd met ontvanger



Slimme Thermostaat & Extensiekit

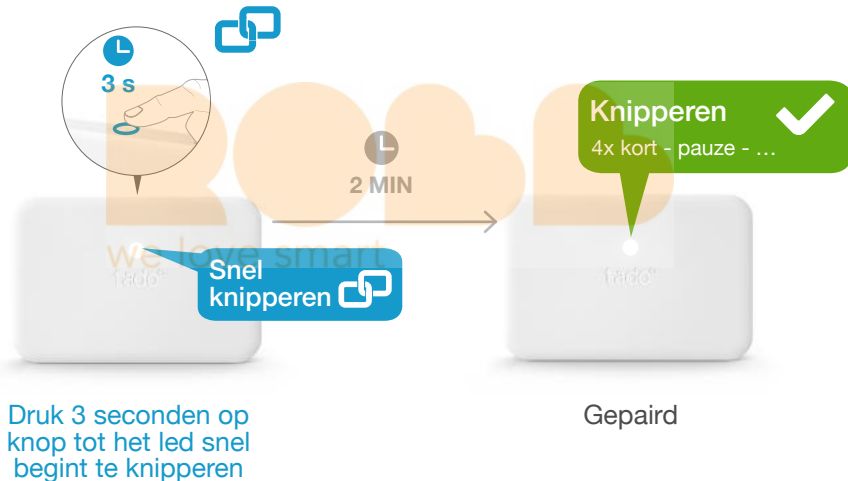

**Knipperen** ✗  
2x kort - pauze - ...

Indien mislukt:

Herstart pairen en zorg ervoor dat tijdens het pairen de afstand tussen de apparaten minstens 3 m bedraagt

## 4. Slimme Thermostaat koppelen met Internetbridge

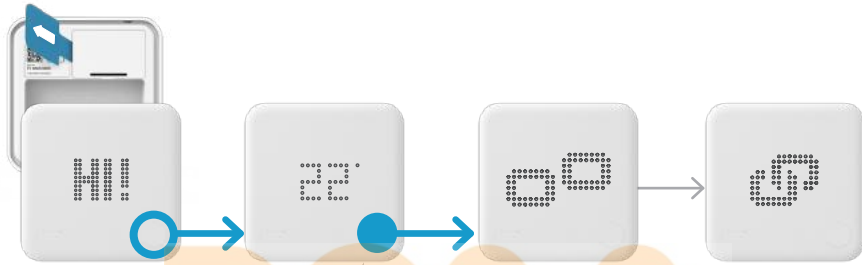

Verwijder  
batterijstrip en druk  
op knop

Druk 3  
seconden op  
knop - laat los

Aan het  
pairen

Gepaird



Indien mislukt:

- Druk op de knop om de storing te verhelpen
- Herstart pairen en zorg ervoor dat tijdens het pairen de afstand tussen de apparaten minstens 3 m bedraagt



# Menu voor installateurs openen

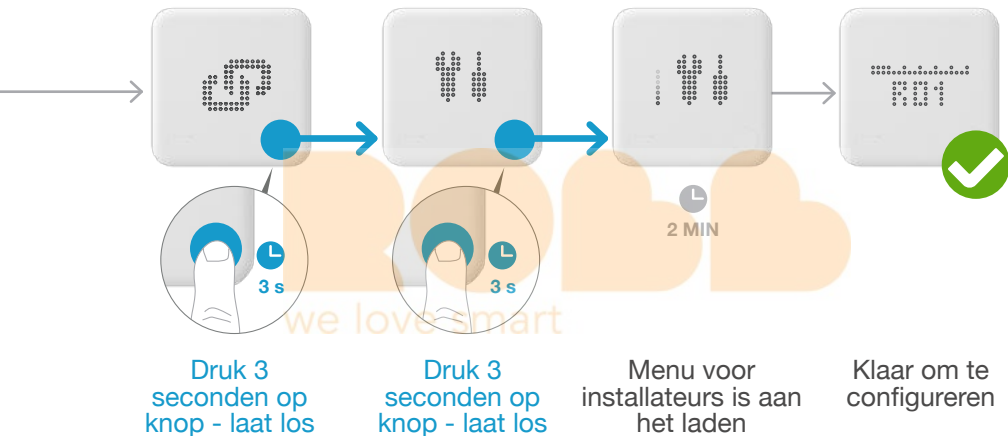

Indien mislukt:

- Herhaal de acties om het menu voor installateurs te openen
- Zorg ervoor dat tijdens het laden van het menu de afstand tussen de apparaten minstens 3 m is

## 5. Configuration: Vaillant eBus

### Bedrade opstelling:

Slimme Thermostaat bedraad aangesloten op de ketel



Slimme Thermostaat



Selecteer  
**eBus**  
D05 of D07



Selecteer  
verwarmings-  
circuit HC01 of  
HC02



Activeer  
aansturing  
warm water  
(alleen voor  
D07)

**D05** voor systemen met een calorMATIC VRC430/470 (VR81)

**D07** standaard Vaillant eBus (alleen HC01 beschikbaar)

### Draadloze opstelling:

Slimme Thermostaat draadloos geïnstalleerd met ontvanger



Slimme Thermostaat



& Extensiekit



Selecteer  
Temperatuur-  
sensor  
TS



Selecteer  
verwarmings-  
circuit HC01 of  
HC02



Activeer  
aansturing  
warm water  
(alleen voor  
D07)

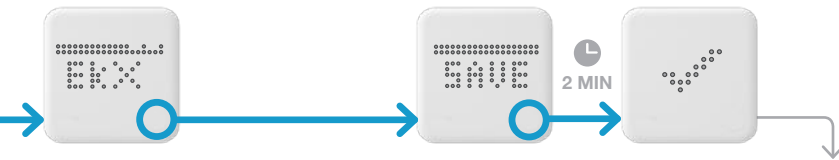

Geen  
Extensiekit

  
**Vaillant eBus installatie  
 voltooid**

1. Test het systeem
2. Geef de registratiekaart  
aan de klant

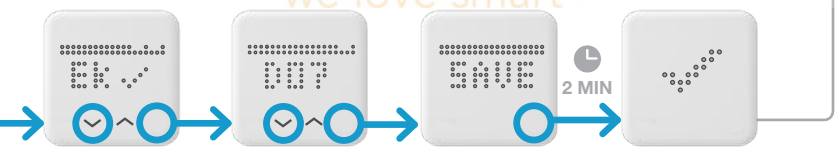

Extensiekit  
aanwezig

Selecteer  
**eBus**  
D05 or D07

 Configuratie-download actief  
na opslaan van het menu voor  
installateurs (kan tot 2 min. duren)

**RO**  
we love smart

ROBB  
we love smart

# tado° ondersteunt nog veel meer fabrikanten en interfaces

## Onder meer de volgende fabrikanten met digitale interfaces:

- **AGPO** - zie Opentherm
- **AWB** - zie Opentherm
- **ATAG** - zie OpenTherm
- **Brink** - zie OpenTherm
- **Ferrol**i - zie OpenTherm
- **Intergas** - zie Opentherm
- **Itho Daalderop** - zie OpenTherm
- **Remeha** - zie OpenTherm

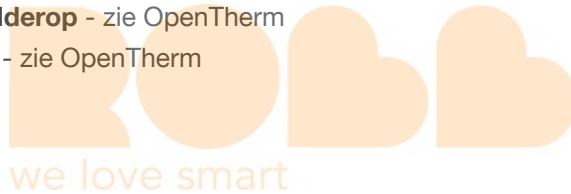

Voor technisch advies:

Ons serviceteam voor installateurs assisteert je graag met installatie-instructies voor verdere verwarmingssystemen:

☎ 020 262 2406 of [www.tado.com](http://www.tado.com)



# Relaisaansluiting

Potentiaalvrije bedrading Slimme Thermostaat **Vanaf pagina 32**

---

Slimme Thermostaat aansluiten op vloerverwarmingsklep **Vanaf pagina 33**

---

Potentiaalvrije bedrading Extensiekit **Vanaf pagina 34**

---

Extensiekit 230 V relaisbedrading **Vanaf pagina 35**

---

# 1. Bedrading: Slimme Thermostaat **potentiaalvrij**

## Bedrade opstelling:

Slimme Thermostaat bedraad aangesloten op de ketel



Slimme Thermostaat

MAX 230 V AC  
6(4) A

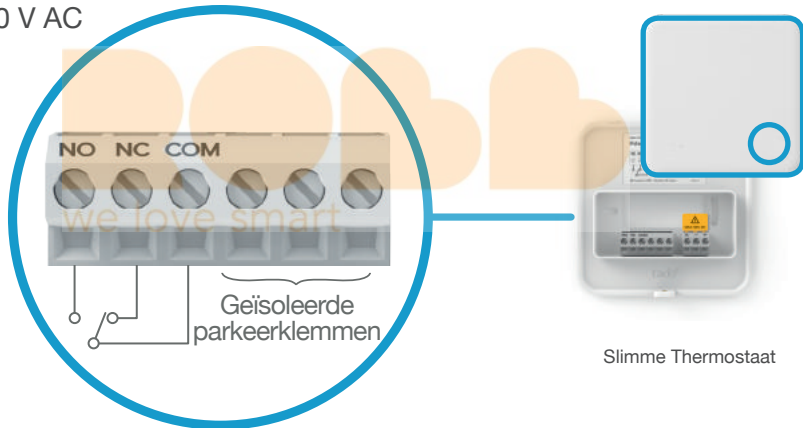

Slimme Thermostaat



- NO:** Normally open (in rust geopend) - warmtevraag
- NC:** Normally closed (in rust gesloten) - geen warmtevraag
- COM:** Common (gemeenschappelijk)



# 1. Bedrading: Slimme Thermostaat vloerverwarmingsklep 230 V

## Bedrade opstelling:

De Slimme Thermostaat wordt rechtstreeks aangesloten op de vloerverwarmingsklep



Slimme Thermostaat

Klep in rust gesloten indien niet voorzien van stroom:

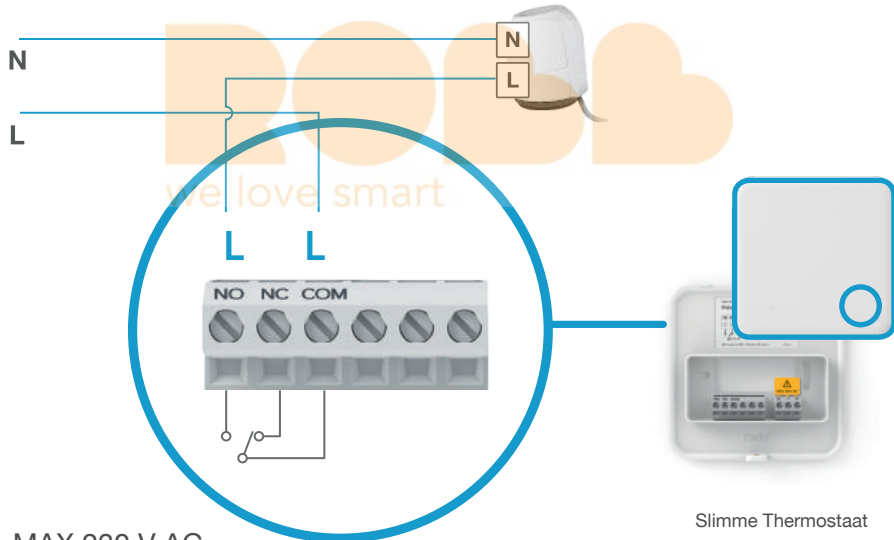

MAX 230 V AC  
6(4) A

Slimme Thermostaat

# 1. Bedrading: Extensiekit **potentiaalvrij**

## Draadloze opstelling:

Slimme Thermostaat draadloos geïnstalleerd met ontvanger



Slimme Thermostaat & Extensiekit

MAX 230 V AC  
6(4) A

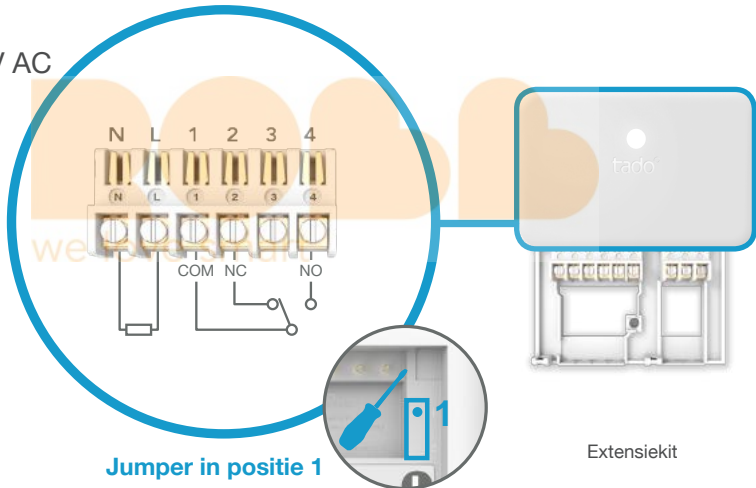

Jumper in positie 1

Extensiekit



**NO:** Normally open (in rust geopend) - warmtevraag

**NC:** Normally closed (in rust gesloten) - geen warmtevraag

**COM:** Common (gemeenschappelijk)

# 1. Bedrading: Extensiekit 230 V relais

## Draadloze opstelling:

Slimme Thermostaat draadloos geïnstalleerd met ontvanger



MAX 230 V AC  
6(4) A

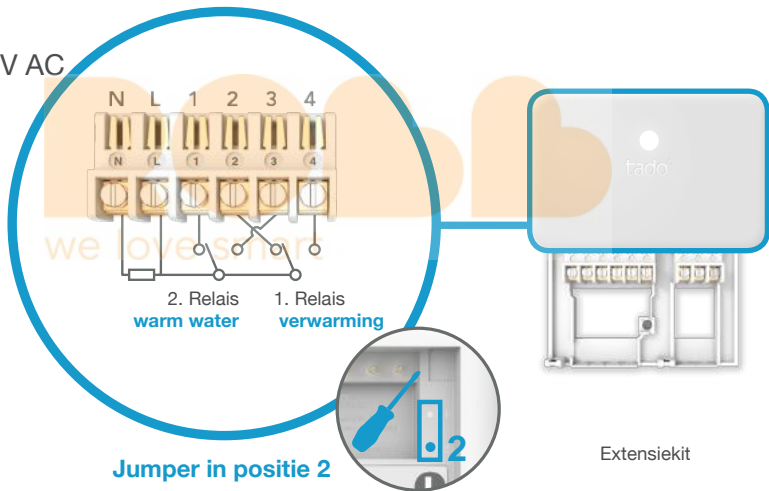

Het tweede relais stuurt het warme water aan indien een aparte aansturing beschikbaar is.

## 2. Internetbridge verbinden met router

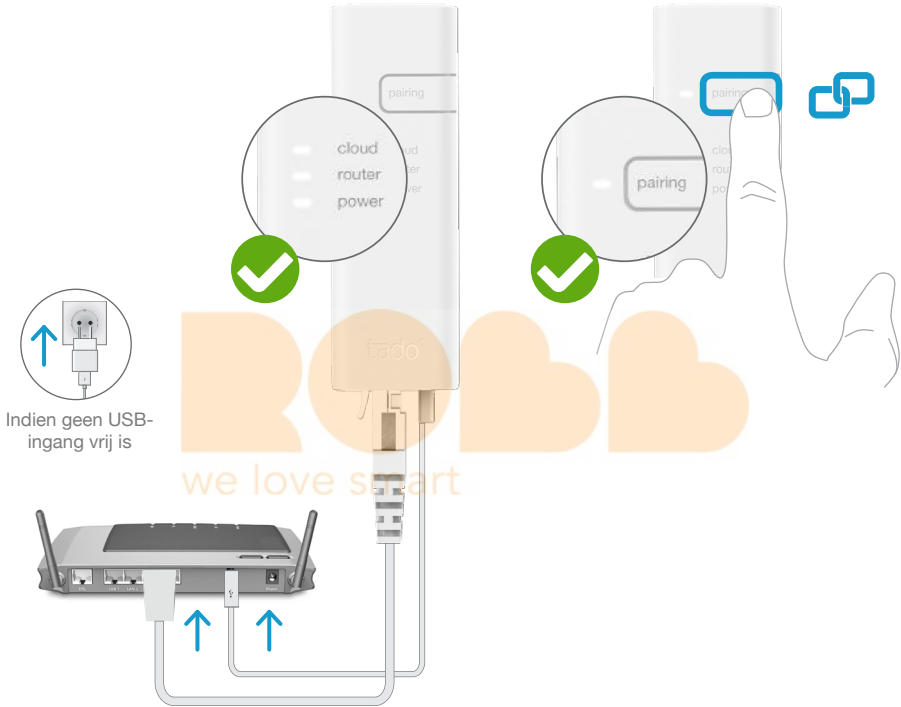

### 3. Extensiekit koppelen met Internetbridge

#### Draadloze opstelling:

Slimme Thermostaat draadloos geïnstalleerd met ontvanger



Slimme Thermostaat & Extensiekit

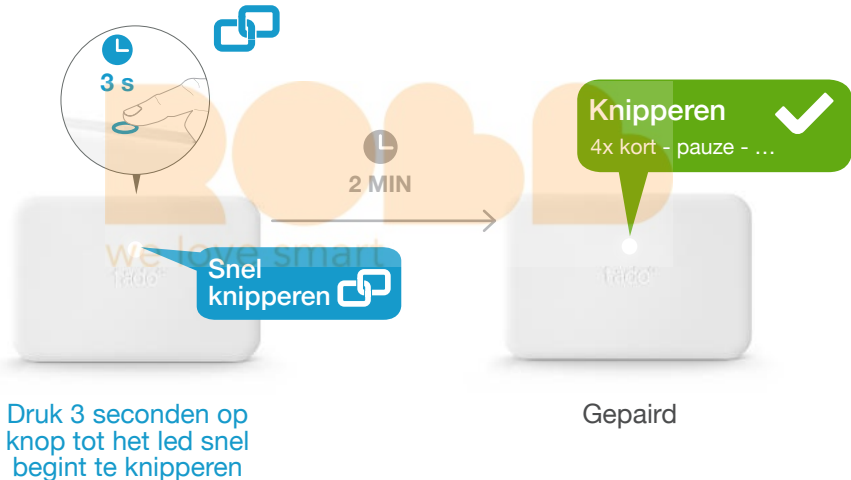

**Knipperen** ✘  
2x kort - pauze - ...

Indien mislukt:  
Herstart pairen en zorg ervoor dat tijdens het pairen de afstand tussen de apparaten minstens 3 m bedraagt

## 4. Slimme Thermostaat koppelen met Internetbridge

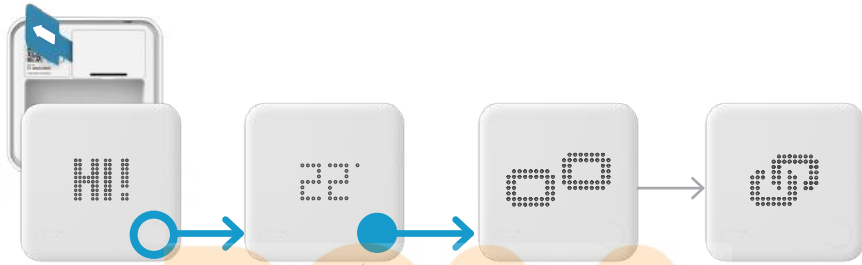

Verwijder  
batterijstrip en druk  
op knop

Druk 3  
seconden op  
knop - laat los

Aan het  
pairen

Gepaird



Indien mislukt:

- Druk op de knop om de storing te verhelpen
- Herstart pairen en zorg ervoor dat tijdens het pairen de afstand tussen de apparaten minstens 3 m bedraagt

# Menu voor installateurs openen

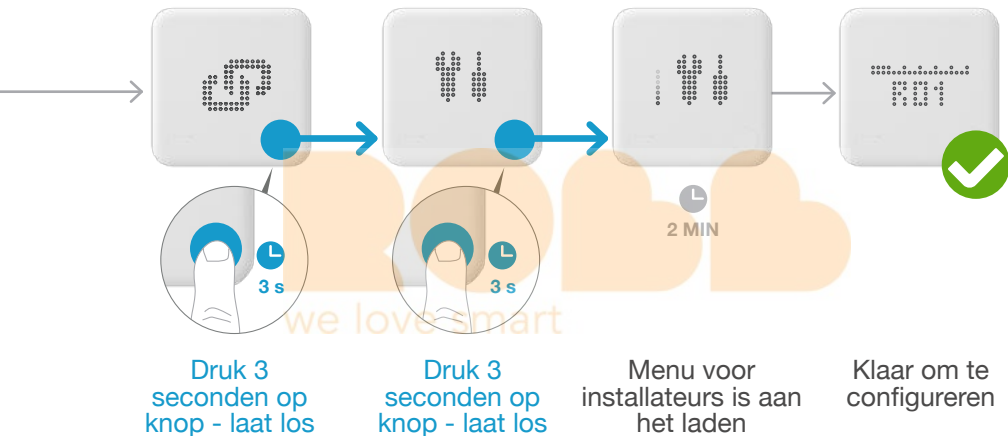

Indien mislukt:

- Herhaal de acties om het menu voor installateurs te openen
- Zorg ervoor dat tijdens het laden van het menu de afstand tussen de apparaten minstens 3 m is

## 5. Configuratie: Relais (alle fabrikanten)

### Bedrade opstelling:

Slimme Thermostaat bedraad  
aangesloten op de ketel



Slimme Thermostaat



Selecteer  
Relais  
R01



Selecteer  
verwarmings-  
circuit  
HC01



Geen  
warmwater  
sturing



### Draadloze opstelling:

Slimme Thermostaat draadloos  
geïnstalleerd met ontvanger



Slimme Thermostaat



& Extensiekit



Selecteer  
Temperatuur-  
sensor  
TS



Selecteer  
verwarmings-  
circuit  
HC01



Geen  
warmwater  
sturing  
(actieveer  
voor 2de  
relais)



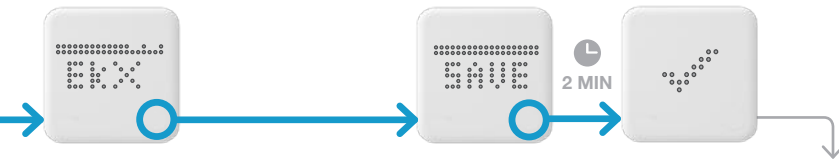

Geen  
Extensiekit

**Installatie voltooid**

1. Test het systeem
2. Geef de registratiekaart aan de klant

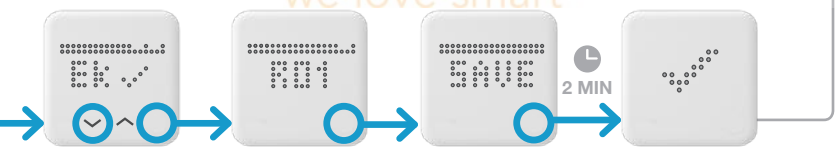
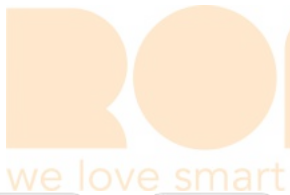

Extensiekit  
aanwezig

Selecteer  
**Relais**  
R01

 Configuratie-download actief na opslaan van het menu voor installateurs (kan tot 2 min. duren)





# tado°

Verkrijg advies van onze experts via de  
tado° hotline voor installateurs:

we love  020-262 2406

of op  
[www.tado.com](http://www.tado.com)

